

STELS



ЗАПЧАСТИ И АКСЕССУАРЫ
для велосипедов

2018

1. ЗАПАСНЫЕ ЧАСТИ 2

| | |
|---|-----|
| ВЕЛОКАМЕРЫ | 2 |
| ВЕЛОПОКРЫШКИ | 3 |
| ВИЛКИ | 18 |
| ВТУЛКИ ЗАДНИЕ | 29 |
| ВТУЛКИ ПЕРЕДНИЕ | 34 |
| ВЫНОСЫ РУЛЯ | 37 |
| ГРИПСЫ | 39 |
| ДЕТАЛИ КАРЕТКИ | 47 |
| ДЕТАЛИ РУЛЕВОЙ КОЛОНКИ | 49 |
| ЗАЖИМЫ ПОДСЕДЕЛЬНОЙ ТРУБЫ | 53 |
| ЗАПЧАСТИ К РАМАМ | 54 |
| КОЛЁСА | 55 |
| КРЫЛЬЯ (ЩИТКИ КОЛЁС) | 57 |
| ОБОД | 67 |
| ПАЛЬЦЫ ПОДСЕДЕЛЬНЫЕ | 70 |
| ПЕДАЛИ | 71 |
| ПЕРЕКЛЮЧАТЕЛИ | 77 |
| ПОДШИПНИКИ | 79 |
| РУЛИ | 80 |
| РУЧКИ ТОРМОЗА | 81 |
| СЁДЛА | 82 |
| СМЕННЫЕ НАКОНЕЧНИКИ РАМЫ | 92 |
| СПИЦЫ | 93 |
| ТОРМОЗА и ТОРМОЗНЫЕ КОЛОДКИ | 94 |
| ТРЕЩОТКИ и КАССЕТЫ | 101 |
| ТРОСЫ, ГИДРОЛИНИИ, НАКОНЕЧНИКИ и ОБОЛОЧКИ | 103 |
| ЦЕПИ | 111 |
| ШАТУНЫ | 114 |
| ШИФТЕРЫ | 119 |

2. АКСЕССУАРЫ 121

| | |
|--|-----|
| БАГАЖНИКИ | 121 |
| ВЕЛОКОМПЬЮТЕРЫ | 125 |
| ЗАМКИ ВЕЛОСИПЕДНЫЕ | 129 |
| ЗАЩИТА КОЛЕНЕЙ, ЛОКТЕЙ и ЛАДОНЕЙ | 138 |
| ЗАЩИТА от ЦЕПИ и КОЛЁС | 140 |
| ЗВОНКИ и КЛАКСОНЫ | 142 |
| ЗЕРКАЛА | 156 |
| ИНСТРУМЕНТ | 159 |
| КОРЗИНЫ ВЕЛОСИПЕДНЫЕ | 167 |
| КРЕСЛА ДЕТСКИЕ | 173 |
| КРОНШТЕЙНЫ и СТОЙКИ | 175 |
| НАСОСЫ | 178 |
| ОЧКИ СПОРТИВНЫЕ | 190 |
| ПЕГИ | 195 |
| ПЕРЧАТКИ СПОРТИВНЫЕ | 196 |
| ПОДНОЖКИ | 201 |
| РОГА (УДЛИНИТЕЛИ РУЛЯ) | 203 |
| СУМКИ ВЕЛОСИПЕДНЫЕ | 206 |
| ФЛЯГИ и ФЛЯГОДЕРЖАТЕЛИ | 209 |
| ФОНАРИ | 217 |
| ШЛЕМЫ | 234 |
| ПРОЧЕЕ | 242 |

ВЕЛОКАМЕРЫ

ВЕЛОКАМЕРЫ DURO

Велокамера в индивидуальной упаковке.

| Артикул | Размер | Примечание |
|---------|------------|---------------------------|
| 030013 | 14"x1.75" | |
| 030002 | 14"x2.125" | |
| 030003 | 16"x2.125" | |
| 030020 | 26"x1.95" | длинный автовентиль 48 мм |



ВЕЛОКАМЕРЫ INNOVA

Велокамера в индивидуальной упаковке.

| Артикул | Размер |
|---------|---------------|
| 040010 | 14"x2.1"/2.4" |



ВЕЛОКАМЕРЫ SEYOUN

Велокамера в индивидуальной упаковке.

| Артикул | Размер | Артикул | Размер |
|---------|----------------------|---------|------------------|
| 760001 | 12-1/2"x2-1/4" | 760005 | 16"x1.95"/2.125" |
| 760002 | 12-1/2"x1.95"/2-1/4" | 760006 | 18"x1.95"/2.125" |
| 760003 | 14"x1.50"/1.75" | 760007 | 20"x1.95"/2.125" |
| 760004 | 14"x1.95"/2.125" | 760008 | 24"x1.95"/2.125" |

| Артикул | Размер | Примечание |
|---------|-------------------|---------------------------|
| 760009 | 26"x1.95"/2.125" | |
| 760010 | 26"x1.95"/2.125" | длинный автовентиль 48 мм |
| 760015 | 27.5"x1.75"/2.10" | вентиль Presta 33 мм |
| 760011 | 27.5"x1.90"/2.10" | |
| 760027 | 27.5"x1.90"/2.10" | вентиль Presta |
| 760012 | 28"x1.75" | |
| 760013 | 28"x1.75" | длинный автовентиль 48 мм |
| 760014 | 29"x1.75"/2.10" | |
| 760028 | 29"x1.75"/2.10" | длинный автовентиль 48 мм |
| 760016 | 29"x1.75"/2.10" | вентиль Presta 33 мм |



ВЕЛОКАМЕРЫ CHAO YANG

Велокамера в индивидуальной упаковке.

| Артикул | Размер | Артикул | Размер |
|---------|-----------------------------|---------|------------------|
| 650060 | 10"x2.0" гнутый автовентиль | 650009 | 16"x1.95"/2.125" |
| 650005 | 12-1/2"x2-1/4" | 650010 | 18"x1.95"/2.125" |
| 650006 | 12-1/2"x1.95"/2-1/4" | 650011 | 20"x1.95"/2.125" |
| 650007 | 14"x1.50"/1.75" | 650012 | 24"x1.95"/2.125" |
| 650008 | 14"x1.95"/2.125" | 650013 | 26"x1.95"/2.125" |

| Артикул | Размер | Примечание |
|---------|-------------------|--|
| 650014 | 26"x1.95"/2.125" | длинный автовентиль 48 мм |
| 650044 | 26"x1.95"/2.125" | облегчённая, длинный автовентиль 48 мм |
| 650045 | 26"x1.95"/2.125" | облегчённая, вентиль Presta 48 мм |
| 650015 | 28"x1.75" | |
| 650016 | 28"x1.75" | длинный автовентиль 48 мм |
| 650046 | 700x25/32C | облегчённая, вентиль Presta 48 мм |
| 650017 | 29"x1.75"/2.10" | |
| 650024 | 27.5"x1.75"/2.10" | |
| 650042 | 27.5"x1.75"/2.10" | вентиль Presta |
| 650043 | 29"x1.75"/2.10" | вентиль Presta |



ВЕЛОКАМЕРЫ

Велокамера в индивидуальной упаковке.

| Артикул | Размер | Артикул | Размер |
|---------|------------------|---------|------------------|
| 790001 | 8"x2.125" | 790007 | 16"x1.95"/2.125" |
| 790002 | 10"x2.0" | 790009 | 18"x1.95"/2.125" |
| 790003 | 12"x1.95"/2.125" | 790010 | 20"x1.95"/2.125" |
| 790005 | 14"x1.95"/2.125" | 790012 | 24"x1.95"/2.125" |

| Артикул | Размер | Артикул | Размер |
|---------|------------------|---------|------------------|
| 790019 | 24"x2.125"/2.35" | 790021 | 27.5"x2.125" |
| 790014 | 26"x1.95"/2.125" | 790017 | 28"x1.95"/2.125" |
| 790020 | 26"x2.125"/2.35" | 790024 | 29"x2.125" |

| Артикул | Размер | Примечание |
|---------|------------------|----------------------------------|
| 790004 | 12"x1.95"/2.125" | согнутый автовентиль |
| 790006 | 14"x1.95"/2.125" | согнутый автовентиль |
| 790008 | 16"x1.95"/2.125" | согнутый автовентиль |
| 790011 | 20"x1.95"/2.125" | автовентиль с креплением к ободу |
| 790013 | 24"x1.95"/2.125" | автовентиль с креплением к ободу |
| 790015 | 26"x1.95"/2.125" | длинный автовентиль 48 мм |
| 790016 | 26"x1.95"/2.125" | автовентиль с креплением к ободу |
| 790022 | 27.5"x2.125" | вентиль Presta |
| 790023 | 27.5"x2.125" | автовентиль с креплением к ободу |
| 790018 | 28"x1.95"/2.125" | длинный автовентиль 48 мм |
| 790025 | 29"x2.125" | длинный автовентиль 48 мм |
| 790026 | 29"x2.125" | вентиль Presta |
| 790027 | 29"x2.125" | автовентиль с креплением к ободу |

ВЕЛОПОКРЫШКИ
H-459 CHAO YANG

TREKKING, проволочное бортовое кольцо, плотность корда 27 TPI, с камерой (длинный автовентиль 48 мм) или без камеры.



| Артикул | Размер | Камера |
|---------|-----------|--------|
| 620069 | 26"x1.95" | |

H-467 CHAO YANG

Зимняя, 240 шипов, проволочное бортовое кольцо, брекер из 5 мм высокоэластичной резины, плотность корда 60 TPI, 970 г., с камерой (автовентиль).



| Артикул | Размер |
|---------|---------|
| 660024 | 700x38C |

H-479 CHAO YANG SILICA TRAINING DINO SKIN

Дорожная, гоночная, плотность корда 60TPI, компаунд с добавлением кварца для лучшего сцепления и меньшего сопротивления качению, доп. кевларовый слой для сопротивления проколам, без камеры.



| Артикул | Размер |
|---------|---------|
| 620156 | 700x25C |

H-480 CHAO YANG

Для города/туризма, проволочное бортовое кольцо, плотность корда 30 TPI, вес 620 г., без камеры.



| Артикул | Размер |
|---------|---------|
| 620106 | 700x38C |

H-501 CHAO YANG

Для детских велосипедов, проволочное бортовое кольцо, плотность корда 27 TPI, без камеры.



| Артикул | Размер |
|---------|-----------|
| 620096 | 16"x1.75" |

H-506 CHAO YANG

Для детских велосипедов и ВМХ, проволочное бортовое кольцо, плотность корда 27 TPI, без камеры.



| Артикул | Размер |
|---------|----------------|
| 620125 | 12-1/2"x2-1/4" |
| 620126 | 14"x2.125" |
| 620127 | 16"x2.125" |
| 620129 | 18"x2.125" |

H-518 CHAO YANG

Для детских велосипедов, ВМХ и МТВ, проволочное бортовое кольцо, плотность корда 27 TPI, без камеры.



| Артикул | Размер |
|---------|------------|
| 620094 | 14"x2.125" |
| 620128 | 16"x2.125" |
| 620130 | 18"x2.125" |
| 620132 | 20"x2.125" |
| 620100 | 24"x1.95" |
| 620136 | 26"x1.95" |

H-522 CHAO YANG

CRUISER, проволочное бортовое кольцо, плотность корда 27 TPI, без камеры.



| Артикул | Размер |
|---------|------------|
| 620057 | 24"x2.125" |
| 620010 | 26"x2.125" |

H-525 CHAO YANG

Для детских велосипедов и МТВ, проволочное бортовое кольцо, плотность корда 27 TPI, без камеры.



| Артикул | Размер |
|---------|-----------|
| 620095 | 14"x1.75" |
| 620101 | 24"x1.95" |

H-526 CHAO YANG

МТВ, проволочное кольцо, плотность корда 27 TPI, с камерой (автовентиль).



| Артикул | Размер |
|---------|------------|
| 660049 | 24"x2.125" |

H-531 CHAO YANG

МТВ, проволочное кольцо, плотность корда 27 TPI, без камеры



| Артикул | Размер |
|---------|------------|
| 620197 | 24"x2.125" |

H-537 CHAO YANG

Для города/туризма, BMX, проволочное бортовое кольцо, плотность корда 27 TPI, без камеры.



| Артикул | Размер |
|---------|------------|
| 620222 | 20"x1.95" |
| 620073 | 20"x2.125" |

H-538 CHAO YANG

Для детских велосипедов, проволочное бортовое кольцо, плотность корда 27 TPI, без камеры.



| Артикул | Размер |
|---------|----------------|
| 620049 | 12-1/2"x2-1/4" |
| 620052 | 14"x1.75" |
| 620054 | 18"x1.75" |

H-544 CHAO YANG

BMX, проволочное бортовое кольцо, плотность корда 27 TPI, без камеры.



| Артикул | Размер |
|---------|-----------|
| 620133 | 20"x2.30" |

H-548 CHAO YANG

BMX, проволочное бортовое кольцо, плотность корда 27 TPI, без камеры.



| Артикул | Размер |
|---------|--------------|
| 620098 | 20" x 2.125" |

H-554 CHAO YANG

Для детских велосипедов и МТВ, проволочное бортовое кольцо, плотность корда 27 TPI, без камеры.



| Артикул | Размер |
|---------|-------------|
| 620131 | 20" x 1.95" |

H-557 CHAO YANG

МТВ, проволочное бортовое кольцо, плотность корда 27 TPI, с камерой (автовентиль) или без камеры.



| Артикул | Размер | Камера |
|---------|-------------|--------|
| 660029 | 24" x 2.35" | ✓ |
| 620123 | 26" x 2.35" | |

H-567 CHAO YANG

МТВ, проволочное бортовое кольцо, плотность корда 27 TPI, без камеры.



| Артикул | Размер |
|---------|-------------|
| 620056 | 24" x 1.95" |
| 620063 | 26" x 1.95" |

H-568 CHAO YANG

BMX и МТВ, проволочное бортовое кольцо, плотность корда 27 TPI, с камерой (автовентиль) или без камеры.



| Артикул | Размер | Камера |
|---------|------------|--------|
| 620055 | 20" x 2.0" | |
| 620135 | 24" x 2.0" | |
| 660017 | 24" x 2.0" | ✓ |
| 620138 | 26" x 2.0" | |

H-569 CHAO YANG

Для детских велосипедов, проволочное бортовое кольцо, плотность корда 27 TPI, без камеры.



| Артикул | Размер |
|---------|------------------|
| 620050 | 12-1/2" x 2-1/4" |

H-571 CHAO YANG

Для города/туризма, с белой полосой, проволочное бортовое кольцо, плотность корда 27 TPI, без камеры.



| Артикул | Размер |
|---------|-----------|
| 620081 | 26"x1.50" |

H-576 CHAO YANG

CRUISER, проволочное бортовое кольцо, плотность корда 27 TPI, без камеры.



| Артикул | Размер |
|---------|------------|
| 620140 | 26"x2.10" |
| 620103 | 26"x2.125" |

H-577 CHAO YANG

Для детских велосипедов, проволочное бортовое кольцо, плотность корда 27 TPI, без камеры.



| Артикул | Размер |
|---------|----------------|
| 620051 | 12-1/2"x2-1/4" |
| 620053 | 16"x2.125" |

H-584 CHAO YANG

CRUISER, проволочное бортовое кольцо, плотность корда 27 TPI, без камеры.



| Артикул | Размер |
|---------|------------|
| 620141 | 26"x2.125" |

H-590 CHAO YANG

Для самокатов, колясок и тележек, проволочное кольцо, плотность корда 27TPI, без камеры.



| Артикул | Размер |
|---------|----------|
| 620157 | 10"x2.0" |

H-597-2 CHAO YANG

TREKKING и BMX, проволочное бортовое кольцо, плотность корда 27 TPI, без камеры.



| Артикул | Размер |
|---------|------------|
| 620099 | 20"x2.125" |
| 620143 | 28"x1.75" |

H-5110 CHAO YANG

ТРЕККИНГ и BMX, проволочное бортовое кольцо, плотность корда 27 TPI, без камеры.



| Артикул | Размер |
|---------|-------------|
| 620137 | 26" x 1.95" |

H-5111 CHAO YANG

Зимняя, 150 шипов, проволочное бортовое кольцо, брекер из нейлона высокой плотности, плотность корда 60 TPI, 685 г., с камерой (автовентиль)



| Артикул | Размер |
|---------|-------------|
| 660021 | 26" x 1.95" |

H-5113 CHAO YANG

Для города/туризма, проволочное бортовое кольцо, плотность корда 30 TPI, без камеры.



| Артикул | Размер |
|---------|--------------------------|
| 620102 | 24" x 1.95" |
| 620070 | 26" x 1-3/8" (590-37 мм) |
| 620142 | 26" x 2.35" |
| 620071 | 28" x 1.75" |

H-5115 CHAO YANG

МТВ, проволочное бортовое кольцо, плотность корда 27 TPI, без камеры.



| Артикул | Размер |
|---------|-------------|
| 620105 | 26" x 2.00" |

H-5119 CHAO YANG

CROSS COUNTRY, проволочное бортовое кольцо, брекер из нейлона высокой плотности, плотность корда 30 TPI, без камеры.



| Артикул | Размер |
|---------|-------------|
| 620076 | 26" x 2.00" |
| 620058 | 29" x 2.10" |

H-5120 CHAO YANG

CROSS COUNTRY, проволочное бортовое кольцо, плотность корда 30 TPI, с камерой (автовентиль) или без камеры.



| Артикул | Размер | Камера |
|---------|-------------|--------|
| 620097 | 20" x 1.95" | |
| 660054 | 24" x 1.95" | ✓ |
| 620077 | 26" x 2.10" | |

H-5126 CHAO YANG

Для города/туризма, проволочное бортовое кольцо, брекер из нейлона высокой плотности, плотность корда 30 TPI, 605 г., без камеры.



| Артикул | Размер |
|---------|---------|
| 620124 | 700x38C |

H-5128 CHAO YANG

Дорожная, гоночная, проволочное кольцо, плотность корда 30 TPI, без камеры.



| Артикул | Размер |
|---------|---------|
| 620001 | 700x25C |

H-5129 CHAO YANG

CROSS COUNTRY, проволочное бортовое кольцо, плотность корда 30 TPI, без камеры.



| Артикул | Размер |
|---------|-----------|
| 620083 | 20"x2.0" |
| 620134 | 24"x1.95" |
| 620151 | 26"x2.0" |
| 620139 | 26"x2.10" |
| 620149 | 26"x2.25" |

H-5129 CHAO YANG

CROSS COUNTRY, проволочное бортовое кольцо, плотность корда 30 TPI, без камеры.



| Артикул | Размер |
|---------|-------------|
| 620148 | 27.5"x1.95" |
| 620043 | 27.5"x2.20" |
| 620042 | 700x33C |
| 620080 | 29"x2.10" |

H-5136DH CHAO YANG DUAL DEFENSE / PRO BEAD

DOWNHILL, усиленное проволочное кольцо, двойной корд, плотность корда 60TPI, без камеры



| Артикул | Размер |
|---------|-----------|
| 620008 | 26"x2.35" |

H-5150 CHAO YANG

CROSS COUNTRY, проволочное бортовое кольцо, плотность корда 30 TPI, вес 630 г., без камеры.



| Артикул | Размер |
|---------|-----------|
| 620074 | 26"x1.95" |

H-5152 CHAO YANG

CROSS COUNTRY, проволочное бортовое кольцо, плотность корда 30 TPI, вес 615 г., без камеры.



| Артикул | Размер |
|---------|-------------|
| 620075 | 26" x 1.95" |

H-5161 CHAO YANG

ALL TERRAIN, проволочное бортовое кольцо, плотность корда 30 TPI, с камерой (автовентиль) или без камеры.



| Артикул | Размер | Камера |
|---------|--------------|--------|
| 620078 | 26" x 2.10" | |
| 660035 | 27.5" x 2.0" | ✓ |

H-5161 CHAO YANG

Полу FAT BIKE, проволочное бортовое кольцо, плотность корда 60 TPI, без камеры.



| Артикул | Размер |
|---------|--------------|
| 620227 | 27.5" x 2.8" |

H-5166 CHAO YANG

CROSS COUNTRY, проволочное бортовое кольцо, плотность корда 30 TPI, вес 650 г., без камеры.



| Артикул | Размер |
|---------|--------------|
| 620154 | 26" x 1.95" |
| 620079 | 26" x 2.10" |
| 620152 | 27.5" x 2.0" |

H-5176 CHAO YANG

Широкая (FAT BIKE), проволочное бортовое кольцо, плотность корда 30 TPI, без камеры.



| Артикул | Размер |
|---------|------------|
| 620108 | 20" x 4.0" |
| 620107 | 24" x 4.0" |

H-5176 CHAO YANG

Полу FAT BIKE, проволочное бортовое кольцо, плотность корда 60 TPI, без камеры.



| Артикул | Размер |
|---------|--------------|
| 620193 | 27.5" x 2.8" |

H-5185 CHAO YANG

CROSS COUNTRY, проволочное бортовое кольцо, плотность корда 30 TPI, вес 535 г., без камеры.



| Артикул | Размер |
|---------|-----------|
| 620104 | 26"x1.95" |

H-5186 CHAO YANG

Широкая (FAT BIKE), проволочное бортовое кольцо, плотность корда 30 TPI, с логотипом STELS, вес 1410 г., без камеры.



| Артикул | Размер |
|---------|----------|
| 620109 | 26"x4.0" |

H-5191 CHAO YANG

Для самокатов, колясок и тележек, проволочное кольцо, плотность корда 27TPI, без камеры.



| Артикул | Размер |
|---------|----------|
| 620158 | 10"x2.0" |

H-5202 CHAO YANG

Широкая (FAT BIKE), шипованная зимняя, 152 шипа, плотность корда 30 TPI, без камеры.



| Артикул | Размер |
|---------|----------|
| 620144 | 26"x4.0" |

H-5203DH CHAO YANG DUAL DEFENSE / PRO BEAD

DOWNHILL, усиленное проволочное кольцо, двойной корд, плотность корда 60TPI, без камеры.



| Артикул | Размер |
|---------|-----------|
| 620006 | 26"x2.35" |

HF-143 DURO

Для детских велосипедов, BMX и Freestyle, с камерой (автовентиль).



| Артикул | Размер |
|---------|------------|
| 070003 | 16"x2.125" |

HF-827 DURO

МТВ, с камерой (автовентиль).



| Артикул | Размер |
|---------|-----------|
| 070011 | 24"x1.95" |

DB-5026 DURO

BMX и Freestyle, с камерой (автовентиль).



| Артикул | Размер |
|---------|-----------|
| 070030 | 20"x1.95" |

DB-5031 DURO

BMX и Freestyle, с камерой (автовентиль).



| Артикул | Размер |
|---------|-----------|
| 070043 | 18"x1.95" |

IA-2003 INNOVA

С камерой (автовентиль).



| Артикул | Размер |
|---------|-----------|
| 080002 | 24"x2.10" |

IA-2005 INNOVA

С камерой (автовентиль).



| Артикул | Размер |
|---------|-----------|
| 080003 | 24"x1.95" |

IA-2021 INNOVA

С камерой (автовентиль).



| Артикул | Размер |
|---------|----------|
| 080033 | 14"x2.4" |

IA-2569 INNOVA

С камерой (автовентиль).



| Артикул | Размер |
|---------|-----------|
| 080064 | 29"x2.10" |

HV-5102 INNOVA

С камерой (автовентиль).



| Артикул | Размер |
|---------|------------|
| 080029 | 14"x2.125" |

HV-5104 INNOVA

С камерой (автовентиль).



| Артикул | Размер |
|---------|------------|
| 080032 | 14"x2.125" |

FZ-1187A SEYOUN

Город/туризм, без камеры.



| Артикул | Размер |
|---------|------------|
| 620089 | 20"x2.125" |

PM-B007 SEYOUN

Город/туризм, без камеры.



| Артикул | Размер |
|---------|----------------|
| 620110 | 12-1/2"x2-1/4" |

PM-B026 SEYOUN

Для детских велосипедов, без камеры.



| Артикул | Размер |
|---------|------------|
| 620111 | 14"x2.125" |

PM-B027 SEYOUN

Для детских велосипедов, без камеры.



| Артикул | Размер |
|---------|--------------|
| 620113 | 16" x 2.125" |
| 620203 | 18" x 2.125" |

SY-1141 SEYOUN

Город/туризм, без камеры.



| Артикул | Размер |
|---------|------------|
| 620208 | 20" x 2.0" |
| 620211 | 24" x 2.0" |

SY-1142 SEYOUN

Город/туризм, без камеры.



| Артикул | Размер |
|---------|-------------|
| 620204 | 20" x 2.10" |

SY-1181 SEYOUN

Город/туризм, без камеры.



| Артикул | Размер |
|---------|-------------|
| 620119 | 28" x 1.75" |

SY-1182 SEYOUN

Город/туризм, без камеры.



| Артикул | Размер |
|---------|-------------|
| 620221 | 28" x 1.75" |

SY-1187 SEYOUN

Город/туризм, без камеры.



| Артикул | Размер |
|---------|-------------|
| 620120 | 28" x 1.75" |

SY-B001 SEYOUN

Город/туризм, низкопрофильная, без камеры.



| Артикул | Размер |
|---------|------------------------------|
| 620190 | 24"x1-3/8" (ETRTO 540-37 мм) |
| 620191 | 26"x1-3/8" (ETRTO 590-37 мм) |

SY-B002 SEYOUN

МТВ, без камеры.



| Артикул | Размер |
|---------|-----------|
| 620212 | 26"x2.0" |
| 620122 | 28"x1.75" |

SY-B003 SEYOUN

МТВ, без камеры.



| Артикул | Размер |
|---------|-----------|
| 620205 | 20"x1.95" |
| 620115 | 24"x2.1" |
| 620118 | 26"x2.3" |

SY-B006 SEYOUN

Для детских велосипедов и МТВ, без камеры.



| Артикул | Размер |
|---------|-----------|
| 620206 | 20"x1.95" |
| 620213 | 26"x1.95" |

SY-B007 SEYOUN

Для детских велосипедов и МТВ, без камеры.



| Артикул | Размер |
|---------|-------------------|
| 620112 | 16"x1.75" (1.90") |
| 620209 | 20"x2.125" |
| 620210 | 24"x1.95" |

SY-B008 SEYOUN

МТВ, без камеры.



| Артикул | Размер |
|---------|-----------|
| 620093 | 29"x2.25" |

SY-B012 SEYOUN

Freestyle, для детских велосипедов, без камеры.



| Артикул | Размер |
|---------|----------------|
| 620198 | 12"1/2 x 2"1/4 |
| 620201 | 16" x 1.95" |
| 620202 | 18" x 1.95" |
| 620207 | 20" x 1.95" |
| 620116 | 24" x 2.1" |

SY-B013 SEYOUN

MTB, без камеры.



| Артикул | Размер |
|---------|-------------|
| 620114 | 20" x 2.0" |
| 620215 | 26" x 2.10" |

SY-B015 SEYOUN

Для детских велосипедов, без камеры.



| Артикул | Размер |
|---------|-------------|
| 620199 | 14" x 1.75" |

SY-B016 SEYOUN

Для детских велосипедов, без камеры.



| Артикул | Размер |
|---------|-------------|
| 620086 | 14" x 1.75" |
| 620088 | 18" x 1.75" |

SY-B023 SEYOUN

MTB, без камеры.



| Артикул | Размер |
|---------|-------------|
| 620090 | 26" x 1.95" |

SY-B024 SEYOUN

MTB, без камеры.



| Артикул | Размер |
|---------|-------------|
| 620092 | 26" x 2.10" |

SY-B030 SEYOUN

МТВ, без камеры.



| Артикул | Размер |
|---------|--------------|
| 620214 | 26" x 2.125" |

SY-B036 SEYOUN

МТВ, без камеры.



| Артикул | Размер |
|---------|-------------|
| 620091 | 26" x 2.10" |

SY-B038 SEYOUN

Город/туризм, без камеры.



| Артикул | Размер |
|---------|--------------|
| 620117 | 26" x 2.125" |

SY-B043 SEYOUN

Для детских велосипедов, без камеры.



| Артикул | Размер |
|---------|--------------|
| 620087 | 16" x 2.125" |

SY-B053A SEYOUN

Город/туризм, без камеры.



| Артикул | Размер |
|---------|-------------|
| 620121 | 28" x 1.75" |

SY-B054 SEYOUN

Для детских велосипедов, без камеры.



| Артикул | Размер |
|---------|------------------|
| 620085 | 12-1/2" x 2-1/4" |

ЖЁСТКАЯ ДЛЯ ДЕТСКИХ ВЕЛОСИПЕДОВ

Стальная, рулевой шток 1" резьбовой.

| АРТИКУЛ | РАЗМЕР | ЦВЕТ |
|---------|--------|-------------|
| 110108 | 12" | СЕРЕБРИСТАЯ |
| 110110 | 14" | |
| 110112 | 16" | |
| 110115 | 18" | БЕЛАЯ |
| 110109 | 12" | |
| 110111 | 14" | |
| 110113 | 16" | ЧЁРНАЯ |
| 110116 | 18" | |
| 110131 | 14" | |
| 110114 | 16" | |
| 110132 | 18" | |



20" LUC9200004

АРТИКУЛ 110023

Рулевой шток 1"x194 мм для резьбовой рулевой колонки, жёсткая, стальная, под ось втулки 3/8", серебристая.



20" LUC9200005

АРТИКУЛ 110020

Рулевой шток 1"x194 мм для резьбовой рулевой колонки, жёсткая, с креплением для V-обр. тормоза, стальная, под ось втулки 3/8", серебристая.



20" KF-9200011

АРТИКУЛ 110234

Рулевой шток 1-1/8"x189мм для безрезьбовой рулевой колонки, жёсткая, алюминиевая, с креплением для дискового (Postmount) тормоза, под ось втулки 3/8", для фэтбайка.



20" BRAVO-381DH ZOOM HL

АРТИКУЛ 110015

Рулевой шток 1-1/8" для безрезьбовой рулевой колонки, амортизационная пружинно-эластомерная, ход 40 мм, алюминиевая двойная корона шириной 125 мм, ноги Ø25,4 мм, штаны стальные сварные, с креплением для V-обр. и дискового (IS стандарт) тормоза, под ось втулки 3/8".



20" XDS-3868V

| Артикул | 110204 |
|---------|--------|
|---------|--------|

Рулевой шток 1-1/8"x137 мм, для резьбовой рулевой колонки, амортизационная пружинная, ход 20 мм, алюминиевая корона шириной 125 мм, ноги Ø28 мм, штаны стальные, для V-образн. тормоза, под ось втулки 3/8".



ЖЕСТКАЯ ДЛЯ ВЗРОСЛЫХ ВЕЛОСИПЕДОВ

Рулевой шток 1"x164 мм для резьбовой рулевой колонки, жёсткая, стальная, под ось втулки 3/8", серебристая.

| Артикул | Размер |
|---------|--------|
| 110048 | 20" |
| 110022 | 24" |
| 110041 | 26" |
| 110024 | 28" |

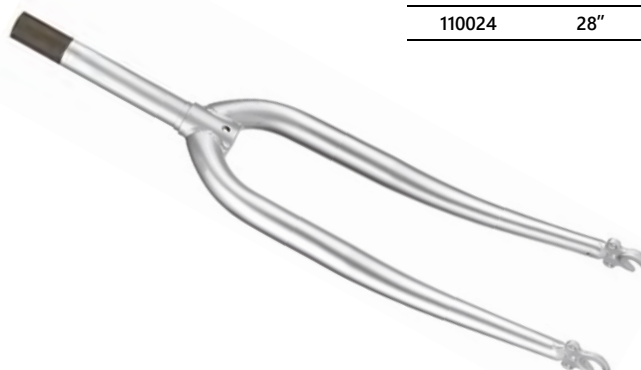

ЖЕСТКАЯ ДЛЯ ВЗРОСЛЫХ ВЕЛОСИПЕДОВ

Рулевой шток 1"x164 мм для резьбовой рулевой колонки, жёсткая, с креплением для V-обр. тормоза, стальная, под ось втулки 3/8", серебристая.

| Артикул | Размер |
|---------|--------|
| 110021 | 24" |
| 110042 | 26" |
| 110043 | 28" |

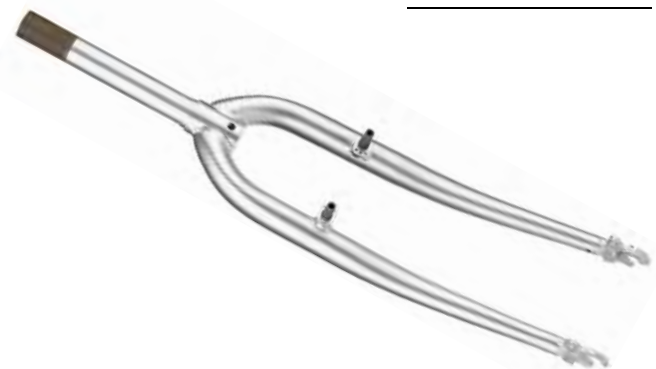

24" KF-9240005

| Артикул | 110233 |
|---------|--------|
|---------|--------|

Рулевой шток 1-1/8"x192мм для безрезьбовой рулевой колонки, жёсткая, алюминиевая, с креплением для дискового (Postmount) тормоза, под ось втулки 3/8", для фэтбайка.



24" BRAVO-327E ZOOM HL

| Артикул | 110121 |
|---------|--------|
|---------|--------|

Рулевой шток 1-1/8"x166 мм для резьбовой рулевой колонки, амортизационная пружинная, ход 40 мм, ширина короны 107 мм, для V-образн. тормоза, стальные штаны, чёрная.



24" BRAVO-329L ZOOM HL

| Артикул | 110120 |
|---------|--------|
|---------|--------|

Рулевой шток для резьбовой рулевой колонки 1"x172 мм, амортизационная пружинная, ход 40 мм, корона стальная шириной 107 мм, ноги Ø25,4 мм, стальные штаны, для V-образн. тормоза .



24" KL-T170MS-50

Артикул 110239

Амортизационная пружинная, ход 50 мм, рулевой шток 1-1/8"x166 мм для резьбовой рулевой колонки, предварительная регулировка сжатия, алюминиевая корона, алюминиевые штаны, для V-обр. и дискового (Postmount) тормоза, черно-красная (для Challenger V 24").



24" SF-XCT JR SR SUNTOUR

Артикул 110156

Амортизационная пружинная, ход 50 мм, рулевой шток 1-1/8"x179 мм для безрезьбовой рулевой колонки, предварительная регулировка сжатия, алюминиевая корона шириной 126 мм, алюминиевые штаны, для V-образного тормоза.



24" SF-XCT JR SR SUNTOUR

Артикул 110157

Амортизационная пружинная, ход 50 мм, рулевой шток 1-1/8"x179 мм для безрезьбовой рулевой колонки, предварительная регулировка сжатия, алюминиевая корона шириной 126 мм, алюминиевые штаны, для дискового тормоза.



24" SF-XCT JR SR SUNTOUR

Артикул ДЛИНА ШТОКА

110167 156 мм

110028 166 мм

Амортизационная пружинная, ход 50 мм, рулевой шток 1-1/8", для резьбовой рулевой колонки, предварительная регулировка сжатия, алюминиевая корона шириной 126 мм, алюминиевые штаны, для V-образного тормоза.



24" SF-M3020-P SR SUNTOUR

Артикул 110145

Рулевой шток 1-1/8"x173 мм для резьбовой рулевой колонки, амортизационная пружинная, ход 50 мм, предварительная регулировка сжатия, алюминиевая корона шир. 116 мм, ноги Ø25,4 мм, штаны алюминиевые, с креплением для V-образного тормоза, под ось втулки втулки 9 мм, чёрная.



24" XDS-3868D

Артикул 110209

Рулевой шток 1-1/8"x193 мм для безрезьбовой рулевой колонки, амортизационная пружинная, ход 40 мм, алюминиевая корона шириной 125 мм, ноги Ø28 мм, штаны стальные, для дискового тормоза, под ось втулки 3/8".



24" XDS-3868V

Рулевой шток 1-1/8", для резьбовой рулевой колонки, амортизационная пружинная, ход 40 мм, алюминиевая корона шириной 125 мм, ноги Ø28 мм, штаны стальные, для V-образного тормоза, под ось втулки 3/8".

| Артикул | Длина штока |
|---------|-------------|
| 110206 | 144 мм |
| 110207 | 156 мм |
| 110205 | 167 мм |
| 110208 | 177 мм |



26" KF-9260021

Рулевой шток 1-1/8"x202мм для безрезьбовой рулевой колонки, жёсткая, люминиевая, с креплением для дискового (Postmount) тормоза, под ось втулки 3/8", для фэтбайка.

| Артикул | 110232 |
|---------|--------|
| | |



26" BRAVO-386AMS ZOOM HL

Рулевой шток 1"x24tr1 для резьбовой рулевой колонки, амортизационная пружинная, ход 60 мм, предварительная регулировка сжатия, алюминиевая корона шириной 125 мм, ноги Ø25,4 мм, штаны стальные сварные, с креплением для V-образного и дискового (IS стандарт) тормоза, под ось втулки втулки 3/8".

| Артикул | Длина штока | Цвет |
|---------|-------------|--------|
| 110065 | 173 мм | БЕЛАЯ |
| 110050 | 180 мм | ЧЁРНАЯ |



26" KF-9260009

Рулевой шток 1-1/8"x212мм для безрезьбовой рулевой колонки, жёсткая, алюминиевая, с креплением для дискового (Postmount) тормоза, под ось втулки 3/8", для фэтбайка.

| Артикул | 110231 |
|---------|--------|
| | |



26" GILA T RST

Рулевой шток 1-1/8"x 260 мм для безрезьбовой рулевой колонки, амортизационная пружинно-эластомерная, ход 80 мм, с регулировкой предварительного сжатия, алюминиевая корона шир. 125 мм, ноги Ø28,6 мм, штаны алюминиевые литые, с креплением для V-обр. и дискового (Post Mount) тормоза, под ось втулки 9 мм.

| Артикул | 110017 |
|---------|--------|
| | |



26" BRAVO-329L ZOOM HL

Рулевой шток 1"x24tr1 для резьбовой рулевой колонки, амортизационная пружинная, ход 50 мм, корона стальная шириной 107 мм, для V-образного тормоза, стальные штаны.

| Артикул | Длина штока | Цвет |
|---------|-------------|--------|
| 110160 | 142 мм | ЧЁРНАЯ |
| 110066 | 152 мм | БЕЛАЯ |
| 110161 | 182 мм | ЧЁРНАЯ |



FS-007D

Амортизационная пружинная, рулевой шток 1-1/8" для безрезьбовой рулевой колонки, алюминиевая корона, стальные штаны, для дискового (Postmount) тормоза, под ось втулки 9 мм.

| Артикул | Размер |
|---------|--------|
| 110235 | 26" |
| 110236 | 27,5" |



FS-008D MLO

Амортизационная пружинная, рулевой шток 1-1/8" для безрезьбовой рулевой колонки, механическая блокировка сжатия Lock-out, алюминиевая корона, стальные штаны, для дискового (Postmount) тормоза, под ось втулки 9 мм.

| Артикул | Размер |
|---------|--------|
| 110237 | 26" |
| 110238 | 27,5" |



26" CH-329L ZOOM HL

Рулевой шток 1" для резьбовой рулевой колонки длиной 146 мм, амортизационная пружинно-эластомерная, ход 50 мм, стальная корона шир. 107 мм, ноги Ø25,4 мм, штаны стальные сварные, с креплением для V-обр. тормоза, под ось втулки 3/8".

| Артикул | 110031 |
|---------|--------|
|---------|--------|



26" KL-T170MS-80

амортизационная пружинная, ход 80 мм, рулевой шток 1-1/8"x166 мм для резьбовой рулевой колонки, предварительная регулировка сжатия, алюминиевая корона, алюминиевые штаны, для V-обр. и дискового (Postmount) тормоза, черно-зеленая (для Crosswind 26").

| Артикул | 110240 |
|---------|--------|
|---------|--------|



26" NEON T RST

Рулевой шток для резьбовой рулевой колонки 1"1/8x26tri длиной 185 мм, амортизационная пружинная, ход 75 мм, предварительная регулировка сжатия, алюминиевая корона шир. 112 мм, ноги Ø25,4 мм, штаны алюминиевые литые, с креплением для V-обр. и дискового (IS стандарт) тормоза, под ось втулки 3/8", серебристая.

| Артикул | 110118 |
|---------|--------|
|---------|--------|



26" NEON ML RST

Рулевой шток 1"1/8x260 мм для безрезьбовой рулевой колонки, амортизационная пружинная, ход 75 мм, предварительная регулировка сжатия, механический Lock-Out, алюминиевая корона шир. 112 мм, ноги Ø25,4 мм, штаны алюминиевые литые, с креплением для V-обр. и дискового (IS стандарт) тормоза, под ось втулки 3/8".

| Артикул | 110029 |
|---------|--------|
|---------|--------|



OMEGA MLC RST

| Артикул | Размер | |
|---------|--------|----------|
| 110012 | 26" | ноги Ø32 |
| 110230 | 27.5" | ноги Ø30 |

Рулевой шток 1-1/8" для безрезьбовой рулевой колонки, амортизационная пружинная, ход 100 мм, предварительная регулировка сжатия, блокировка сжатия Lock-Out, алюминиевая корона шир. 130 мм, ноги Ø32 мм, штаны из магниевый сплав, с креплением для дискового (Postmount), под ось втулки 3/8".



26" SF-CR-8V50-VB SR SUNTOUR

| Артикул | 110165 |
|---------|--------|
| | |

Амортизационная пружинная, рулевой шток 1"x214 мм для резьбовой рулевой колонки, для V-образного тормоза, корона алюминиевая шириной 108 мм, сталь./алюмин. черная (для Miss 7900).



26" SF-NEX-P-TS SR SUNTOUR

| Артикул | 110034 |
|---------|--------|
| | |

Рулевой шток для резьбовой рулевой колонки 1-1/8" x163 мм, амортизационная пружинная, ход 60 мм, предварительная регулировка сжатия, алюминиевая корона шир. 108 мм, ноги диам. 28 мм, штаны алюм. литые, с креплением для V-обр. тормоза, под ось втулки втулки 9 мм, чёрная.



26" SF-NEX SR SUNTOUR

| Артикул | Рулевой шток | Покрытие |
|---------|---------------|-----------|
| 110172 | 1"x163 мм | МАТОВОЕ |
| 110033 | 1-1/8"x265 мм | ГЛЯНЦЕВОЕ |

Для резьбовой рулевой колонки, амортизационная пружинная, ход 60 мм, предварительная регулировка сжатия, алюминиевая корона шириной 108 мм, ноги Ø28 мм, штаны алюминиевые литые, с креплением для V-образного тормоза, под ось втулки 9 мм.



26" SF-XCM-DS SR SUNTOUR

| Артикул | 110138 |
|---------|--------|
| | |

Рулевой шток 1-1/8"x270 мм, для безрезьбовой рулевой колонки, амортизационная пружинная, ход 80 мм, предварительная регулировка сжатия, алюминиевая корона шир. 130 мм, ноги Ø30 мм, штаны алюминиевые, с креплением для дискового (Postmount) тормоза, под ось втулки 9 мм.



26" SF-XCM-DS-TS-HLO SR SUNTOUR

| Артикул | 110178 |
|---------|--------|
| | |

Амортизационная пружинная, конический рулевой шток 1-1/8"—1.5" для безрезьбовой рулевой колонки, предварительная регулировка сжатия, ход 120 мм, для дискового (Postmount) тормоза, алюминиевая.



26" SF-XCM LO SR SUNTOUR

Артикул 110126

Амортизационная пружинная, ход 80 мм, рулевой шток 1-1/8"x265 мм для безрезьбовой рулевой колонки, предварительная регулировка сжатия, блокировка сжатия Lockout для V-обр. и диск. (Postmount) тормоза.



26" SF-XCT-80 SR SUNTOUR

Артикул 110158

Амортизационная пружинная, рулевой шток 1-1/8"x155 мм для резьбовой рулевой колонки, ход 80 мм, предварительная регулировка сжатия, алюминиевая корона шириной 126 мм, ноги Ø28 мм, алюминиевые штаны, для V-обр. тормоза, чёрная.



26" SF-XCM-P HLO SR SUNTOUR

Артикул 110148

Амортизационная пружинная, ход 80 мм, рулевой шток 1-1/8"x265 мм для безрезьбовой рулевой колонки, предварительная регулировка сжатия, блокировка сжатия Lockout, алюминиевая корона шириной 130 мм, ноги Ø30 мм, для V-обр. и диск. (Post mount) тормоза.



26" SF-XCM-P-TS-HLO SR SUNTOUR

Артикул 110053

Рулевой шток для резьбовой рулевой колонки 1-1/8" x163 мм, амортизационная пружинная, ход 60 мм, предварительная регулировка сжатия, алюминиевая корона шир. 108 мм, ноги диам. 28 мм, штаны алюм. литые, с креплением для V-обр. тормоза, под ось втулки втулки 9 мм, чёрная.



26" SF-XCM-P SR SUNTOUR

Рулевой шток 1-1/8", для безрезьбовой рулевой колонки, амортизационная пружинная, ход 80 мм, предварительная регулировка сжатия, алюминиевая корона шириной 130 мм, ноги Ø30 мм, штаны алюминиевые, с креплением для V-образного и дискового (Postmount) тормоза, под ось втулки 9 мм.

| Артикул | Длина штока | Цвет |
|---------|-------------|--------------|
| 110139 | 240 мм | Чёрная |
| 110159 | 265 мм | Чёрная-белая |
| 110127 | | Белая |



26" SF-XCM-P-TS-HLO SR SUNTOUR

Амортизационная пружинная, конический рулевой шток 1-1/8"—1.5" для безрезьбовой рулевой колонки, предварительная регулировка сжатия, ход 120 мм, для V-обр. тормоза, алюминиевая.

| | |
|---------|--------|
| Артикул | 110177 |
|---------|--------|



26" SF-XCT-D SR SUNTOUR

Амортизационная пружинная, ход 80 мм, рулевой шток 1-1/8"x240 мм для безрезьбовой рулевой колонки, предварительная регулировка сжатия, алюминиевая корона шириной 126 мм, ноги Ø28 мм, алюминиевые штаны, для дискового (Postmount) тормоза, под ось втулки 9 мм.

| | |
|---------|--------|
| Артикул | 110142 |
|---------|--------|



26" SF-XCT-DS SR SUNTOUR

Амортизационная пружинная, рулевой шток 1-1/8"x265 мм для безрезьбовой рулевой колонки, ход 80 мм, предварительная регулировка сжатия, алюминиевая корона шириной 126 мм, ноги Ø28 мм, алюминиевые штаны, для дискового (Postmount) тормоза, под ось втулки 9 мм.

| | |
|---------|--------|
| Артикул | 110125 |
|---------|--------|



26" SF-XCT-P SR SUNTOUR

Амортизационная пружинная, ход 80 мм, для резьбовой рулевой колонки, предварительная регулировка сжатия, алюминиевая корона шириной 126 мм, ноги Ø28 мм, алюминиевые штаны, для V-образного тормоза, под ось втулки 9 мм.

| Артикул | Рулевой шток |
|---------|---------------|
| 110144 | 1"x151 мм |
| 110176 | 1-1/8"x151 мм |
| 110140 | 1-1/8"x178 мм |
| 110153 | 1-1/8"x171 мм |



26" SF-XCT-P SR SUNTOUR

Рулевой шток 1-1/8", амортизационная пружинная, ход 80 мм, для безрезьбовой рулевой колонки, предварительная регулировка сжатия, алюминиевая корона шириной 126 мм, ноги Ø28 мм, алюминиевые штаны, для V-образного тормоза, под ось втулки 9 мм.

| Артикул | Длина штока | Цвет |
|---------|-------------|--------|
| 110141 | 240 мм | Чёрная |
| 110124 | 260 мм | |
| 110128 | 265 мм | Белая |



26" SF-XCT P80 SR SUNTOUR

Амортизационная пружинная, рулевой шток 1-1/8"x171 мм для резьбовой рулевой колонки, предварительная регулировка сжатия, ход 80 мм, алюминиевая корона шириной 126 мм, ноги Ø28 мм, алюминиевые штаны, для дискового (Postmount) тормоза, под ось втулки 9 мм, чёрная.

| | |
|---------|--------|
| Артикул | 110152 |
|---------|--------|



26" SF-XCT-P 80 SR SUNTOUR

Артикул 110064

Амортизационная пружинная, ход 80 мм, рулевой шток 1-1/8" для безрезьбовой рулевой колонки длиной 265 мм, предварительная регулировка сжатия, серебристая алюминиевая корона шириной 126 мм, ноги диам. 28 мм, белые алюминиевые штаны, для V-образн. тормоза, под ось втулки 9 мм.



26" XDS-FS-003

Артикул 110214

Рулевой шток 1-1/8"x226 мм для безрезьбовой рулевой колонки, амортизационная пружинная, механическая блокировка сжатия Lockout, ход 60 мм, алюминиевая корона шириной 125 мм, ноги Ø28 мм, штаны алюминиевые, для дискового тормоза, под ось втулки 3/8".



26" XDS-3868D

Артикул 110213

Рулевой шток 1-1/8"x226 мм для безрезьбовой рулевой колонки, амортизационная пружинная, ход 60 мм, алюминиевая корона шириной 125 мм, ноги Ø28 мм, штаны стальные, для дискового тормоза, под ось втулки 3/8".



26" XDS-3868V

| Артикул | Длина штока |
|---------|-------------|
| 110210 | 142 мм |
| 110211 | 157 мм |
| 110212 | 226 мм |

Рулевой шток 1-1/8", для резьбовой рулевой колонки, амортизационная пружинная, ход 60 мм, алюминиевая корона шириной 125 мм, ноги Ø28 мм, штаны стальные, для V-образного тормоза, под ось втулки 3/8".



27.5" CH-389A-MLO80

Артикул 110228

Амортизационная пружинная, рулевой шток 1-1/8"x195мм для безрезьбовой рулевой колонки, механическая блокировка сжатия Lock-out, алюминиевые штаны, для дискового (Postmount) тормоза, под ось втулки 9 мм.



27.5" SF-XCM-HLO DS SR SUNTOUR

Артикул 110150

Амортизационная пружинная, ход 100 мм, рулевой шток 1-1/8" для безрезьбовой рулевой колонки, предварительная регулировка сжатия, гидравлическая блокировка сжатия Lock-out, алюминиевая корона шириной 130 мм, ноги Ø30 мм, алюминиевые штаны, для дискового (Postmount) тормоза, под ось втулки 9 мм, белая.



27.5" SF-XCM32-HL0100-DISC

АРТИКУЛ 110229

Амортизационная пружинная, ход 100 мм, рулевой шток 1-1/8"x195мм для безрезьбовой рулевой колонки, предварительная регулировка сжатия, гидравлическая блокировка сжатия Lock-out, алюминиевая корона шириной 140 мм, ноги диам. 32 мм, алюминиевые штаны, для дискового (Postmount) тормоза, под ось втулки 9 мм

27.5" SF-XCT-DS SR SUNTOUR

АРТИКУЛ 110149

Амортизационная пружинная, ход 100 мм, рулевой шток 1-1/8" для безрезьбовой рулевой колонки, предварительная регулировка сжатия, алюминиевая корона шириной 130 мм, ноги Ø28 мм, алюминиевые штаны, для дискового (Postmount) тормоза, под ось втулки 9 мм, чёрная.

27.5" SF-XCT-DS SR SUNTOUR

АРТИКУЛ 110242

Амортизационная пружинная, ход 100 мм, рулевой шток 1-1/8" для безрезьбовой рулевой колонки, предварительная регулировка сжатия, алюминиевая корона шириной 130 мм, ноги диам. 28 мм, алюминиевые штаны, для дискового (Postmount) тормоза, под ось втулки 9 мм, белая.

27.5" XDS-3868D

АРТИКУЛ 110216

Рулевой шток 1-1/8"x219 мм для безрезьбовой рулевой колонки, амортизационная пружинная, ход 60 мм, алюминиевая корона шириной 125 мм, ноги Ø28 мм, штаны стальные, для дискового тормоза, под ось втулки 3/8".

27.5" XDS-3868V

АРТИКУЛ 110215

Рулевой шток 1-1/8"x219 мм для безрезьбовой рулевой колонки, амортизационная пружинная, ход 60 мм, алюминиевая корона шириной 125 мм, ноги Ø28 мм, штаны стальные, для V-образного тормоза, под ось втулки 3/8".

28" NEON ML 700C RST

АРТИКУЛ 110058

Рулевой шток 1-1/8" для безрезьбовой рулевой колонки, амортизационная пружинная, ход 60 мм, предварительная регулировка сжатия, Lock-Out, алюминиевая корона шир. 112 мм, ноги Ø25,4 мм, штаны алюминиевые литые, с креплением для V-обр. и дискового (IS стандарт) тормоза, под ось втулки 3/8".



28" SF-NEX-DS-700C SR SUNTOUR

Размер 700C (28") амортизационная пружинная, ход 63 мм, рулевой шток 1-1/8" для безрезьбовой рулевой колонки, для дискового тормоза (Postmount), корона алюминиевая шириной 116 мм, стальн./алюмин. черная (для Cross 150/170).

Артикул 110164



28" SF-NEX-HLO SR SUNTOUR

Артикул 110219

Амортизационная пружинная, ход 63 мм, рулевой шток 1-1/8" для безрезьбовой рулевой колонки, для дискового тормоза (Postmount), корона алюминиевая шириной 116 мм, предварительная регулировка сжатия, гидравлическая блокировка сжатия Lockout, стальн./алюм. черная (для Cross 150/170)



28" SF-NEX SR SUNTOUR

Артикул 110163

Амортизационная пружинная, рулевой шток 1-1/8" для безрезьбовой рулевой колонки, для V-обр. тормоза, корона алюминиевая шириной 116 мм, стальн./алюмин. черная (для Cross 130).



28" SF-CR-8V50-VB SR SUNTOUR

Артикул 110166

Амортизационная пружинная, рулевой шток 1"х190 мм для резьбовой рулевой колонки, для V-образного тормоза, корона алюминиевая шириной 108 мм, стальн./алюмин. черная (для Cross 110).



29" SF-XCT-D MLO SR SUNTOUR

Артикул 110129

Амортизационная пружинная, ход 80 мм, рулевой шток 1-1/8" x 265 мм для безрезьбовой рулевой колонки, предварительная регулировка сжатия, блокировка сжатия Lockout, для дискового (Postmount) тормоза.



29" OMEGA 29 ML RST

Артикул 110130

Рулевой шток 1-1/8" для безрезьбовой рулевой колонки, амортизационная пружинная, ход 100 мм, предварительная регулировка сжатия, блокировка сжатия Lock-Out, алюминиевая корона шириной 130 мм, ноги Ø32 мм, штаны из магниевго сплава, с креплением для дискового (Postmount) тормоза, под ось втулки 3/8".



29" XDS-3868D

Артикул 110218

Рулевой шток 1-1/8"x219 мм для безрезьбовой рулевой колонки, амортизационная пружинная, ход 60 мм, алюминиевая корона шириной 125 мм, ноги Ø28 мм, штаны стальные, для дискового тормоза, под ось втулки 3/8".



29" XDS-3868V

Артикул 110217

Рулевой шток 1-1/8"x219 мм для безрезьбовой рулевой колонки, амортизационная пружинная, ход 60 мм, алюминиевая корона шириной 125 мм, ноги Ø28 мм, штаны стальные, для V-образного тормоза, под ось втулки 3/8".



ВТУЛКИ ЗАДНИЕ

202 JOYTECH

МТВ, под гайку, под трещотку на 5-7 скоростей, O.L.D. 130 мм, диаметр фланцев по отверстиям для спиц 45 мм, расстояние между фланцами 57 мм, ось 10x170 мм, стальной корпус.

| Артикул | Под обод | Цвет |
|---------|----------|---------------|
| 130258 | 32 спицы | Чёрная |
| 130232 | 36 спиц | |
| 130257 | 32 спицы | Хромированная |
| 130231 | 36 спиц | |



432 JOYTECH

Артикул 130041

МТВ, на 36 спиц, с эксцентриковым зажимом 103R, под трещотку на 5-7 скоростей, O.L.D. 135 мм, диаметр фланцев по отверстиям для спиц 45 мм, расстояние между фланцами 57 мм, ось 10 мм, стальной корпус, хромированная, 322 г.



434 JOYTECH

МТВ, под гайку, под трещотку на 5-7 скоростей, O.L.D. 135 мм, диаметр фланцев по отверстиям для спиц 45 мм, расстояние между фланцами 57 мм, ось 10x180 мм, стальной корпус, хромированная, 367 г.

| Артикул | Под обод |
|---------|----------|
| 130207 | 32 спицы |
| 130042 | 36 спиц |



752DSE JOYTECH

МТВ, с эксцентриковым зажимом, под трещотку на 6-7 скоростей, двойное резиновое уплотнение, O.L.D. 135 мм, диаметр фланцев по отверстиям для спиц 45 мм, расстояние между фланцами 57 мм, ось 10 мм, алюминиевый корпус, 268 г.

| Артикул | Под обод | Цвет |
|---------|----------|-------------|
| 130121 | 32 спицы | Чёрная |
| 130120 | 36 спиц | |
| 130119 | 36 спиц | Серебристая |



JY-732DSE

| | |
|---------|--------|
| Артикул | 130050 |
|---------|--------|

На 36 спиц, с эксцентриковым зажимом RLCA-R, под трещотку на 6-7 скоростей, двойное резиновое уплотнение, O.L.D. 135 мм, диаметр фланцев по отверстиям для спиц 45 мм, расстояние между фланцами 57 мм, ось 10 x 145 мм, алюминиевый корпус, серебристая, 268 г.



754 JOYTECH

| | |
|---------|--------|
| Артикул | 130045 |
|---------|--------|

На 36 спиц, под гайку, под трещотку на 6-7 скоростей, O.L.D. 135 мм, диаметр фланцев по отверстиям для спиц 45 мм, расстояние между фланцами 57 мм, ось 10 мм, алюминиевый корпус, 299 г.



754DSE JOYTECH

| | |
|---------|--------|
| Артикул | 130208 |
|---------|--------|

На 32 спицы, под гайку, под трещотку на 6-7 скоростей, O.L.D. 135 мм, диаметр фланцев по отверстиям для спиц 45 мм, расстояние между фланцами 57 мм, ось 10x180 мм, алюминиевый корпус, чёрная, 299 г.



AE-241R

| | |
|---------|--------|
| Артикул | 130251 |
|---------|--------|

На 36 спицы, под гайку, под трещотку, ось 3/8", диаметр фланцев по отверстиям для спиц 45 мм, стальная, чёрная.



ANTENG 407

| | |
|---------|--------|
| Артикул | 130254 |
|---------|--------|

На 32 спицы, под кассету на 7 скоростей, под гайку, ось 3/8", алюминиевая, чёрная.



AE-806RD

| Артикул | Под обод | Цвет |
|---------|----------|-------------|
| 130237 | 32 спицы | Чёрная |
| 130239 | 36 спиц | |
| 130241 | 32 спицы | Серебристая |
| 130243 | 36 спиц | |

Под гайку, под трещотку, под диск на 6 болтов, O.L.D. 135 мм, ось 3/8"x175 мм, стальная.



KCB-05 SUPERWIN

| | |
|---------|--------|
| Артикул | 130235 |
|---------|--------|

На 36 спиц, под гайку, односкоростная с ножным тормозом, O.L.D. 110 мм, диаметр фланцев по отверстиям для спиц 49 мм, расстояние между фланцами 50 мм, ось 3/8"x146 мм, стальной корпус, хромированная, в комплекте со звездой 19T, пыльником, стопорным кольцом, рычагом.



D142DSE JOYTECH

| Артикул | Под обод |
|---------|----------|
| 130203 | 32 спицы |
| 130063 | 36 спиц |

MTB, с эксцентриковым зажимом, под кассету на 8-9 скоростей, с креплением для дискового тормоза, 6 болтов, двойное резиновое уплотнение, O.L.D. 135 мм, диаметр фланцев по отверстиям для спиц 58 мм, расстояние между фланцами 59 мм, ось 10 мм, алюминиевый корпус, 476 г.



D244DSE

| | |
|---------|--------|
| Артикул | 130255 |
|---------|--------|

На 32 спицы, под гайку, под кассету на 7 скоростей, с креплением для дискового тормоза 6 болтов, двойное резиновое уплотнение, алюминиевый корпус, чёрная.



D342RCC JOYTECH

МТВ, на 36 спиц, с эксцентриковым зажимом, под кассету на 8-9 скоростей, с креплением для дискового тормоза, O.L.D. 135 мм, диаметр фланцев по отверстиям для спиц 58 мм, расстояние между фланцами 59 мм, хром-молибденовая ось 10 мм, алюминиевый корпус, чёрная, 453 г.

| Артикул | 130064 |
|---------|--------|
| | |

D472SBT-SC

Под диск на 6 болтов, с эксцентриковым зажимом, пром. подшипниками, под кассету на 8-10 скоростей, резиновое уплотнение, O.L.D. 135 мм, ось 10x145 мм, алюминиевый корпус, чёрная.

| Артикул | ПОД ОБОД |
|---------|----------|
| 130270 | 32 спицы |
| 130271 | 36 спиц |

F362TSE

С эксцентриковым зажимом, под кассету на 7 скоростей, двойное резиновое уплотнение, O.L.D. 135 мм, диаметр фланцев по отверстиям для спиц 45 мм, расстояние между фланцами 57 мм, ось 10x145 мм, алюминиевый корпус, чёрная

| Артикул | ПОД ОБОД |
|---------|----------|
| 130275 | 32 спицы |
| 130274 | 36 спиц |

KT-16XR QUANDO

Втулка промежуточная для велосипеда STELS Energy I.

| Артикул | 130198 |
|---------|--------|
| | |

KT-122R QUANDO

Под гайку, под трещотку на 6-7 скоростей, O.L.D. 126 мм, диаметр фланцев по отверстиям для спиц 45 мм, расстояние между фланцами 56 мм, ось 3/8"x135x180 мм, стальной корпус, чёрная, 385 г.

| Артикул | ПОД ОБОД |
|---------|----------|
| 130209 | 32 спицы |
| 130071 | 36 спиц |

KT-122R QUANDO

На 36 спиц, под гайку, под трещотку на 6-7 скоростей, O.L.D. 126 мм, диаметр фланцев по отверстиям для спиц 45 мм, расстояние между фланцами 56 мм, стальной корпус, серебристая, 385 г.

| Артикул | Ось |
|---------|-----------------|
| 130142 | 3/8"x130x165 мм |
| 130006 | 3/8"x135x180 мм |

KT-155F QUANDO

Для трицикла, левая, на 36 спиц, диаметр фланцев по отверстиям для спиц 42 мм, расстояние между фланцами 70 мм, стальная, хромированная, 161 г.

| Артикул | 130111 |
|---------|--------|
| | |

KT-156F QUANDO

Для трицикла, правая, на 36 спиц, диаметр фланцев по отверстиям для спиц 42 мм, расстояние между фланцами 70 мм, стальная, хромированная, 127 г.

| Артикул | 130112 |
|---------|--------|
| | |

KT-A12R QUANDO

На 32 спицы, с быстрозъёмным зажимом KT-205N, осевое расстояние O.L.D. 135 мм, диаметр фланцев по отверстиям для спиц 45 мм, расстояние между фланцами 57 мм, под трещотку на 7 скоростей, ось 10 мм, алюминиевая, 257 г.

| Артикул | 130174 |
|---------|--------|
| | |

KT-305RA QUANDO

| Артикул | Ось |
|---------|-------------|
| 130226 | 3/8"x146 мм |
| 130038 | 3/8"x165 мм |

На 36 спиц, под гайку, односкоростная с ножным тормозом, O.L.D. 110 мм, диаметр фланцев по отверстиям для спиц 51,5 мм, расстояние между фланцами 47,7 мм, стальной корпус, хромированная, в комплекте со звездой, пыльником, стопорным кольцом, клипсой рычага, 846 г.

KT-305RB QUANDO

| Артикул | ПОД ОБОД |
|---------|----------|
| 130187 | 20 спиц |
| 130123 | 28 спиц |

Под гайку, односкоростная с ножным тормозом, O.L.D. 110 мм, диаметр фланцев по отверстиям для спиц 51,5 мм, расстояние между фланцами 47,7 мм, ось 3/8"x165 мм, стальной корпус, хромированная, в комплекте со звездой на 18 зубьев, пыльником, стопорным кольцом, клипсой рычага, 846 г.

KT-AZ2R

Артикул 130256

На 32 спицы, под кассету на 7 скоростей, под гайку, ось 3/8", алюминиевая, чёрная.



KT-MD4R QUANDO

Артикул 130201

На 36 спиц, с быстросъёмным зажимом, под диск на 6 болтов, осевое расстояние O.L.D. 135 мм, диаметр фланцев по отверстиям для спиц 58 мм, расстояние между фланцами 56 мм, под кассету на 8/9 скоростей, ось 10 мм, алюминиевая, 469 г.



KT-TD2R QUANDO

Артикул 130172

На 32 спицы, с быстросъёмным зажимом KT-205N, под диск на 6 болтов, осевое расстояние O.L.D. 135 мм, диаметр фланцев по отверстиям для спиц 57/45 мм, расстояние между фланцами 56,5 мм, под кассету на 7 скоростей, ось 10 мм, алюминиевая, 464 г.



KT-MD2R QUANDO

Артикул 130202

На 32 спицы, с быстросъёмным зажимом KT-205N, под диск на 6 болтов, осевое расстояние O.L.D. 135 мм, диаметр фланцев по отверстиям для спиц 58 мм, расстояние между фланцами 56 мм, под кассету на 7 скор., ось 10 мм, алюминиевая, 469 г.



KT-SR6R QUANDO

Артикул 130197

На 32 спицы, под кассету на 8/9 скоростей, с быстросъёмным зажимом, под диск на 6 болтов, осевое расстояние O.L.D. 135 мм, диаметр фланцев по отверстиям для спиц 58 мм, расстояние между фланцами 55 мм, ось 10 мм, алюминиевая, красная, 400 г.



KT-TD4R QUANDO

Артикул 130178

На 32 спицы, с быстросъёмным зажимом KT-205N, под диск на 6 болтов, осевое расстояние O.L.D. 135 мм, диаметр фланцев по отверстиям для спиц 57/45 мм, расстояние между фланцами 56,5 мм, под кассету на 8/9 скоростей, ось 10 мм, алюминиевая, 464 г.



KT-TD6R QUANDO

Артикул 130199

На 36 спиц, под гайку, под диск на 6 болтов, осевое расстояние O.L.D. 114 мм, диаметр фланцев по отверстиям для спиц 58 мм, расстояние между фланцами 56,75 мм, под трещотку на 7 скоростей, ось 3/8" мм, алюминиевая, 362 г.



KT-TR8R QUANDO

Артикул 130173

На 32 спицы, с быстросъёмным зажимом KT 205N, под диск на 6 болтов, осевое расстояние O.L.D. 135мм, диаметр фланцев по отверстиям для спиц 57/45 мм, расстояние между фланцами 56,5 мм, под кассету на 8/9 скор., ось 10 мм, алюминиевая, 441 г.



WZ-A201RBQ

Артикул 130261 32 спицы

С эксцентриковым зажимом, с пром. подшипниками, под трещотку на 7-8 скоростей, O.L.D. 135 мм, диаметр фланцев по отверстиям для спиц 45 мм, расстояние между фланцами 57 мм, ось 3/8"x145мм, алюминиевый корпус, чёрная.



WZ-A208RB

Артикул 130265

На 32 спицы, под диск на 6 болтов, под болт, с пром. подшипниками, под трещотку на 7-8 скоростей, O.L.D. 135 мм, диаметр фланцев по отверстиям для спиц 58 мм, расстояние между фланцами 57 мм, ось 3/8"x145/175мм, алюминиевый корпус, чёрная.



WZ-A208RBQ

Артикул 130264

На 32 спицы, под диск на 6 болтов, с эксцентриковым зажимом, с пром. подшипниками, под трещотку на 7-8 скоростей, O.L.D. 135 мм, диаметр фланцев по отверстиям для спиц 58 мм, расстояние между фланцами 57 мм, ось 3/8"x145мм, алюминиевый корпус, чёрная.



WZ-A281RBQ

АРТИКУЛ 130266

На 32 спицы, с эксцентриковым зажимом, с пром. подшипниками, под кассету на 8-10 скоростей, O.L.D. 135 мм, диаметр фланцев по отверстиям для спиц 45 мм, расстояние между фланцами 57,5 мм, ось 3/8"x145мм, алюминиевый корпус, чёрная.

WZ-A282RBQ

АРТИКУЛ 130267

На 32 спицы, под диск на 6 болтов, с эксцентриковым зажимом, с пром. подшипниками, под кассету на 8-10 скоростей, O.L.D. 135 мм, диаметр фланцев по отверстиям для спиц 58 мм, расстояние между фланцами 58 мм, ось 3/8"x145мм, алюминиевый корпус, чёрная.

ZQ-НВ-A201R

АРТИКУЛ 130301

На 36 спиц, крепление на гайках, под трещотку 5-7 ск., стальная, чёрная.

SRC3-2 STURMEY-ARCHER

АРТИКУЛ 130171

Втулка планетарная 3-х скоростная для Energy II, в комплекте со звездой и деталями крепления.

Ось KT-788R

АРТИКУЛ 130070

Ось задних колес трёхколёсного велосипеда в сборе с подшипниками, втулками, гайками и звездой.

QR-270R

АРТИКУЛ 130003

Быстросъёмный эксцентриковый зажим для задней втулки колеса, длина 149/160 мм, хром-молибденовая ось, наконечники пластик/алюминий.

KT-207R QUANDO

АРТИКУЛ 130049

Ось под эксцентрик для задней втулки, O.L.D. 135 мм, диаметр 10 мм, длина 145 мм, материал – сталь S45C.

Ось KT-788R

АРТИКУЛ 130069

Ось задних колес трёхколёсного велосипеда, диаметр 16,8 мм, длина 762 мм.

Ось ЗАДНЕЙ ВТУЛКИ

АРТИКУЛ 130139

Ось задней втулки, диаметр 3/8", длина 175 мм, под гайку, хром-молибденовая сталь, в комплекте с гайками, шайбами и конусами.

ЗВЕЗДА ЗАДНЕЙ ВТУЛКИ

АРТИКУЛ 130164

Звезда для задней тормозной втулки, 18 зубьев, посадочный Ø35 мм.

ЗВЕЗДА ЗАДНЕЙ ВТУЛКИ

АРТИКУЛ 130159

Для детских велосипедов 16" Orion Magic, Flash, 18 зубьев, внутренний Ø35 мм.



ДЛЯ ENERGY I

Артикул 130169

Звездочка оси задних колес трицикла, 22 зуба, для велосипеда STELS Energy I.



ДЛЯ KT 305

Тормозные колодки для задней втулки типа KT-305.

Артикул 130150



ДЛЯ KT-305RA

Артикул 130039

Комплекующие к задней односкоростной втулке с ножным тормозом KT-305RA: звезда 18 зубьев, пыльник, стопорное кольцо, клипса тормозного рычага, гайки оси втулки.



ГАЙКА 3/8" E-20

Артикул 130036

Гайка 3/8" оси втулок, стальная, хромированная.



ГАЙКА ДЛЯ ОСИ ВТУЛКИ

Гайка для оси втулки Ø5/16", стальная.

Артикул 130156



КОЛЬЦО СТОПОРНОЕ

Артикул 130157

Кольцо стопорное звезды задней втулки для детских велосипедов, внутренний Ø27,2 мм, стальное.



ВТУЛКИ ПЕРЕДНИЕ

431 JOYTECH



| Артикул | Под обод | Цвет |
|---------|----------|---------------|
| 130211 | 32 спицы | Чёрная |
| 130186 | 36 спиц | |
| 130212 | 32 спицы | Хромированная |
| 130029 | 36 спиц | |

МТВ, с эксцентриковым зажимом 102F, O.L.D. 100 мм, диаметр фланцев по отверстиям для спиц 38 мм, расстояние между фланцами 69 мм, ось 9x108 мм, стальной корпус, 190 г.

433 JOYTECH

Под гайку, O.L.D. 100 мм, диаметр фланцев по отверстиям для спиц 38 мм, расстояние между фланцами 69 мм, ось 9x165 мм, стальной корпус, 233 г.

| Артикул | Под обод |
|---------|----------|
| 130220 | 28 спиц |
| 130219 | 32 спицы |
| 130218 | 36 спиц |



433 JOYTECH

Артикул 130030

МТВ, на 36 спиц, под гайку, O.L.D. 100 мм, диаметр фланцев по отверстиям для спиц 38 мм, расстояние между фланцами 69 мм, ось 9x140 мм, стальной корпус, хромированная, 233 г.



761DSE JOYTECH

МТВ, на 36 спиц, с эксцентриковым зажимом RLCA-F, двойное резиновое уплотнение, O.L.D. 100 мм, диаметр фланцев по отверстиям для спиц 38 мм, расстояние между фланцами 72 мм, ось 9 мм, алюминиевый корпус.

Артикул 130034



D041DSE JOYTECH

МТВ, на 32 спицы, с эксцентриковым зажимом RLCA-F, под диск на 6 болтов, O.L.D. 100 мм, диаметр фланцев по отверстиям для спиц 58 мм, расстояние между фланцами 62 мм, ось 9 мм, алюминиевый корпус.

Артикул 130204



731DSE JOYTECH

МТВ, на 36 спиц, с эксцентриковым зажимом RLCA-F, двойное резиновое уплотнение, O.L.D. 100 мм, диаметр фланцев по отверстиям для спиц 38 мм, расстояние между фланцами 72 мм, ось 9 мм, алюминиевый корпус, 153 г.

| Артикул | Цвет |
|---------|-------------|
| 130032 | Чёрная |
| 130031 | Серебристая |

AE-806FD

Под гайку, под диск на 6 болтов, O.L.D. 100 мм, ось 3/8"x140 мм, стальная.

| Артикул | Под обод | Цвет |
|---------|----------|-------------|
| 130236 | 32 спицы | Чёрная |
| 130238 | 36 спиц | |
| 130240 | 32 спицы | Серебристая |
| 130242 | 36 спиц | |

AE-241F

Под гайку, ось 3/8", диаметр фланцев по отверстиям для спиц 38 мм, стальная, чёрная.

| Артикул | Под обод |
|---------|----------|
| 130249 | 32 спиц |
| 130250 | 36 спиц |

AE-241FQ

На 36 спиц, с быстросъёмным зажимом, ось 3/8", диаметр фланцев по отверстиям для спиц 38 мм, стальная, чёрная.

| Артикул | 130252 |
|---------|--------|
| | |

ANTENG 406QR

На 32 спицы, с быстросъёмным зажимом, ось 3/8", алюминиевая, чёрная.

| Артикул | 130253 |
|---------|--------|
| | |

D471SBT-SC

Под диск на 6 болтов, с эксцентриковым зажимом, пром. подшипники, резиновое уплотнение, O.L.D. 100 мм, ось 9x108 мм, алюминиевый корпус, чёрная.

| Артикул | Под обод |
|---------|----------|
| 130268 | 32 спиц |
| 130269 | 36 спиц |

KT-122F QUANDO

Под гайку, O.L.D. 100 мм, диаметр фланцев по отверстиям для спиц 38 мм, расстояние между фланцами 69 мм, ось 3/8"x140 мм, стальной корпус, хромированная, 250 г.

| Артикул | Под обод |
|---------|----------|
| 130213 | 28 спиц |
| 130035 | 36 спиц |

KT-122FQR QUANDO

С эксцентриковым зажимом с хром-модибеновой осью, O.L.D. 100 мм, диаметр фланцев по отверстиям для спиц 38 мм, расстояние между фланцами 69 мм, ось 3/8"x140 мм, стальной корпус, 250 г.

| Артикул | Под обод |
|---------|----------|
| 130058 | 32 спицы |
| 130214 | 36 спиц |

KT-SR6F QUANDO

На 32 спицы, с быстросъёмным зажимом, под диск на 6 болтов, осевое расстояние O.L.D. 100 мм, диаметр фланцев по отверстиям для спиц 58 мм, расстояние между фланцами 58 мм, ось 9 мм, алюминиевая, красная, 237 г.

| Артикул | 130196 |
|---------|--------|
| | |

WZ-A201FBQ

С эксцентриковым зажимом, пром. подшипники, O.L.D. 100 мм, диаметр фланцев по отверстиям для спиц 38 мм, расстояние между фланцами 72 мм, ось 3/8"x108 мм, алюминиевый корпус, чёрная.

| Артикул | Под обод |
|---------|----------|
| 130259 | 32 спиц |
| 130260 | 36 спиц |

WZ-A208FBQ

На 32 спицы, под диск на 6 болтов, с эксцентриковым зажимом, пром. подшипники, O.L.D. 100 мм, диаметр фланцев по отверстиям для спиц 58 мм, расстояние между фланцами 62 мм, ось 3/8"x108 мм, алюминиевый корпус, чёрная.

| Артикул | 130263 |
|---------|--------|
| | |



KT-A15FQR QUANDO

МТВ, O.L.D. 100 мм, диаметр фланцев по отверстиям для спиц 38 мм, расстояние между фланцами 71,5 мм, ось 3/8"×140 мм с эксцентриковым зажимом, алюминиевый корпус, 153 г.

| Артикул | Под обод |
|---------|----------|
| 130072 | 32 спицы |
| 130215 | 36 спиц |



KT-MD7F QUANDO

С быстросъемным зажимом KT-204N, под диск на 6 болтов, осевое расстояние O.L.D. 100 мм, диаметр фланцев по отверстиям для спиц 58 мм, расстояние между фланцами 57,5 мм, ось 9 мм, алюминиевая, 277 г.

| Артикул | Под обод |
|---------|----------|
| 130183 | 32 спицы |
| 130206 | 36 спиц |



ZQ-P01

Крепление на гайках, стальная.

| Артикул | Под обод | Цвет |
|---------|----------|-------------|
| 130248 | 32 спицы | Чёрная |
| 130247 | 36 спиц | |
| 130149 | 32 спицы | Серебристая |
| 130246 | 36 спиц | |



KT-TD7F QUANDO

С быстросъемным зажимом KT-204N, под диск на 6 болтов, осевое расстояние O.L.D. 100 мм, диаметр фланцев по отверстиям для спиц 57/45 мм, расстояние между фланцами 53,25 мм, ось 9 мм, алюминиевая, 263 г.

| Артикул | Под обод |
|---------|----------|
| 130181 | 32 спицы |
| 130205 | 36 спиц |



S01E-14 JOYTECH

ВМХ, на 36 спиц, под гайку, O.L.D. 100 мм, диаметр фланцев по отверстиям для спиц 45 мм, расстояние между фланцами 54 мм, ось 3/8"×165 мм, стальной корпус, 490 г.

| Артикул | 130216 |
|---------|--------|
|---------|--------|



KT-T04F QUANDO

На 32 спицы, с быстросъемным зажимом KT-204N, под диск на 6 болтов, осевое расстояние O.L.D. 100 мм, диаметр фланцев по отверстиям для спиц 57/45 мм, расстояние между фланцами 53,25 мм, ось 9 мм, алюминиевая, 245 г.

| Артикул | 130182 |
|---------|--------|
|---------|--------|



QR-270F

Быстросъемный эксцентриковый зажим для передней втулки колеса, длина 112/125 мм, хром-молибденовая ось, наконечники пластик/ алюминий.

| Артикул | 130051 |
|---------|--------|
|---------|--------|



KT-204N QUANDO

Быстросъемный эксцентриковый зажим для переднего колеса 109 мм.

| Артикул | 130152 |
|---------|--------|
|---------|--------|



KT-206F QUANDO

Ось под эксцентрик для передней втулки, O.L.D. 100 мм, диаметр 9 мм, длина 108 мм, материал – сталь S45C.

| Артикул | 130053 |
|---------|--------|
|---------|--------|



Ось передней втулки

Ось передней втулки, диаметр 9 мм, длина 140 мм, под гайку, хром-молибденовая сталь, в комплекте с гайками, шайбами и конусами.

| Артикул | 130160 |
|---------|--------|
|---------|--------|



KWG-6-01

Артикул 140077

Для резьбовой рулевой колонки, под шток вилки 1-1/8", для руля диаметром 25,4мм, вылет 80 мм, высота 160 мм, алюминиевый, серебристый.



KWG-6-02

Для резьбовой рулевой колонки 1", для руля диаметром 25,4 мм, стальной.



| Артикул | Цвет |
|---------|-------------|
| 140071 | Чёрный |
| 140072 | Серебристый |



KWG-8-08

Артикул 140079

Для безрезьбовой рулевой колонки с регулируемой наклона выступа, под шток вилки 1-1/8", для руля диаметром 25,4мм, алюминиевый, чёрный.



KWG-8-23

Артикул 140078

Для безрезьбовой рулевой колонки с регулируемой наклона выступа, под шток вилки 1-1/8", для руля диаметром 25,4мм, алюминиевый, чёрный.



KWG-8-26

Артикул 140074

Для резьбовой рулевой колонки с регулируемой наклона выступа, под шток вилки 1-1/8", длина выступа 90 мм, для руля диаметром 25,4мм, алюминиевый, серебристый.



KWG-8-29

Артикул 140075

Для резьбовой рулевой колонки с регулируемой наклона выступа, под шток вилки 1-1/8", длина выступа 100 мм, для руля диаметром 25,4мм, алюминиевый, серебристый.



KWG-8-37

Артикул 140067

Для безрезьбовой рул. колонки 1-1/8", для руля диаметром 31,8 мм, длина выступа 105 мм, алюминиевый чёрный.



KWG-8-43D

Артикул 140069

Для безрезьбовой рул. колонки 1-1/8", для руля диаметром 31,8 мм, длина выступа 100 мм, алюминиевый чёрный.



KWG-8-45D

Артикул 140070

Для безрезьбовой рул. колонки 1-1/8", для руля диаметром 31,8 мм, длина выступа 100 мм, алюминиевый чёрный.



MA-47

Артикул 140033

Для безрезьбовой рулевой колонки 1-1/8", высота 40 мм, длина выноса 90 мм, подъем 10°, для руля диаметром 31,8 мм, алюминиевый.



MQ-41

Артикул 140053

Для резьбовой рулевой колонки, под шток вилки 1", высота патрона 180 мм, длина выступа 85 мм, для руля диаметром 25,4 мм, алюминиевый, серебристый, для велосипеда STELS Energy II.



MTS-291-2

| АРТИКУЛ | 140023 |
|---------|--------|
|---------|--------|

Для резьбовой рулевой колонки 1", высота патрона 180 мм, длина выступа 110 мм, для руля диаметром 25,4 мм, стальной.



MTS-291-5

| АРТИКУЛ | ЦВЕТ |
|---------|------|
|---------|------|

Для резьбовой колонки под шток вилки 1-1/8", высота патрона 180 мм, длина выступа 110 мм, диаметр руля 25,4 мм, стальной.

| | |
|--------|-------------|
| 140002 | ЧЁРНЫЙ |
| 140009 | СЕРЕБРИСТЫЙ |



MTS-C297-5

| АРТИКУЛ | 140044 |
|---------|--------|
|---------|--------|

Для резьбовой рулевой колоночки с регулировкой наклона выступа, под шток вилки 1-1/8", высота патрона 180 мм, длина выступа 110 мм, для руля диаметром 25,4 мм, алюминиевый.



MX-C784-2

| АРТИКУЛ | 140043 |
|---------|--------|
|---------|--------|

Для резьбовой рулевой колонки под шток вилки 1", длина выступа 32 мм, высота патрона 145 мм, для руля диаметром 22,2 мм, стальной, хромированный.



SM-C010

| АРТИКУЛ | 140065 |
|---------|--------|
|---------|--------|

Для резьбовой рулевой колонки 1", длина выступа 40 мм, высота патрона 180 мм, подъём 30 град., для руля диаметром 22,2 мм, стальной.



SM-M003

| АРТИКУЛ | ВЫНОС |
|---------|-------|
|---------|-------|

Для безрезьбовой рулевой колонки 1-1/8", для руля диаметром 25,4 мм, алюминиевый, чёрный.

| | |
|--------|--------|
| 140061 | 60 мм |
| 140062 | 105 мм |



TDS-C476B-8

| АРТИКУЛ | 140024 |
|---------|--------|
|---------|--------|

Для безрезьбовых рулевых колонок под шток вилки 1-1/8", для руля диаметром 25,4 мм, высота 41 мм, длина выступа 105 мм, алюминиевый.



TDS-D298A-8(FOV)

| АРТИКУЛ | 140031 |
|---------|--------|
|---------|--------|

Для безрезьбовой рулевой колонки 1-1/8", высота 41 мм, длина выноса 100 мм, подъём 7°, для руля диаметром 31,8 мм, алюминиевый.



TDS-D403G-8(FOV)

| АРТИКУЛ | 140032 |
|---------|--------|
|---------|--------|

Для безрезьбовой рулевой колонки 1-1/8", высота 41 мм, длина выноса 110 мм, подъём 7°, для руля диаметром 31,8 мм, алюминиевый.



XDS SM-M013

| АРТИКУЛ | ВЫНОС |
|---------|-------|
|---------|-------|

Для безрезьбовой рулевой колонки 1-1/8", для руля диаметром 31,8 мм, алюминиевый.

| | |
|--------|--------|
| 140063 | 60 мм |
| 140064 | 100 мм |



Y-2

| АРТИКУЛ | ВЫСОТА |
|---------|--------|
|---------|--------|

Для резьбовой рулевой колонки под шток вилки 1", длина выступа 32 мм, диаметр руля 25,4 мм, стальной, хромированный.

| | |
|--------|--------|
| 140039 | 235 мм |
|--------|--------|



ДЛЯ ДЕТСКИХ ВЕЛОСИПЕДОВ

Вынос руля для детских велосипедов, стальной, хромированный.

| Артикул | 140026 |
|---------|--------|
|---------|--------|



БОЛТ БЕЗ ГАЙКИ ДЛЯ У-2

Болт выноса руля для резьбовой рулевой колонки, стальной.

| Артикул | Размер |
|---------|--------|
| 140054 | 160 мм |
| 140057 | 210 мм |
| 140051 | 245 мм |
| 140082 | 25 мм |



ГРИПСЫ

FC-GB22-1

| Артикул | 150113 |
|---------|--------|
|---------|--------|

Длина 100 мм, материал TPR, чёрно-фиолетовые.



TC-G100

| Артикул | 150032 |
|---------|--------|
|---------|--------|

Длина 120 мм, материал Kraton, 2 слоя различной твёрдости, чёрно-серебристые.



TC-G100-4

| Артикул | 150065 |
|---------|--------|
|---------|--------|

Длина 120 мм, материал Kraton, чёрно-серые.



VLG-184D2 VELO

Длина 130 мм, материал Kraton, 2 слоя различной твёрдости.

| Артикул | Цвет |
|---------|-------------|
| 150006 | СИНЕ-ЧЁРНЫЕ |
| 150007 | СЕРО-ЧЁРНЫЕ |



VLG-185D2 VELO

Длина 130 мм, материал Kraton, 2 слоя различной твёрдости.

| Артикул | Цвет |
|---------|-------------|
| 150009 | СИНЕ-ЧЁРНЫЕ |
| 150010 | СЕРО-ЧЁРНЫЕ |



VLG-200-1 VELO

Длина 105 мм, материал – гель, покрытие, прошитое нитками.

| Артикул | Цвет |
|---------|-----------------------|
| 150183 | БЕЛО-ЧЁРНО-СИНИЕ |
| 150184 | БЕЛО-ФИОЛЕТОВЫЕ |
| 150185 | БЕЛО-ЗЕЛЁНО-ОРАНЖЕВЫЕ |



VLG-232D2 VELO

Длина 125 мм, материал Kraton, 2 слоя различной твёрдости.

| Артикул | Цвет |
|---------|---------------|
| 150012 | Чёрно-серые |
| 150013 | Чёрно-красные |



VLG-105 VELO

Артикул 150186

Длина 125 мм, материал гель, покрытие, прошитое нитками, бело-фиолетовые.



VLG-428D2 VELO

Артикул 150017

Анатомические, длина 125 мм, материал Kraton, 2 слоя различной твёрдости, чёрно-серые.



VLG-520-1 VELO

Артикул 150182

Длина 130 мм, покрытие Vexk, прошитое нитками, коричневые.



VLG-539AD2+VLP-35 VELO

Артикул 150054

Грипы VLG-539AD2 Velo, с заглушками VLP-35, двухсторонняя фиксация при помощи винтов, материал Kraton, 2 слоя различной твёрдости, длина 130 мм, чёрные.



VLG-311-7D2 VELO

Длина 100 мм, материал Kraton, 2 слоя различной твёрдости.

| Артикул | Цвет |
|---------|--------|
| 150047 | Чёрные |
| 150079 | Синие |



VLG-311D2 VELO

Артикул Цвет

Длина 130 мм, материал Kraton, 2 слоя различной твёрдости.

| | |
|--------|---------|
| 150048 | Чёрные |
| 150049 | Серые |
| 150078 | Красные |



VLG-411A+VLP-15 VELO

Грипы VLG-411A Velo с заглушками VLP-15, длина 147 мм, материал Kraton, чёрные.

| Артикул | Цвет |
|---------|--------|
| 150016 | Чёрные |
| 150081 | Синие |
| 150082 | Белые |



VLG-386D2 VELO

Артикул 150014

Длина 125 мм, материал Kraton, 2 слоя различной твёрдости, чёрно-серые.



VLG-387D2 VELO

Артикул 150015

Длина 125 мм, анатомические, материал Kraton, 2 слоя различной твёрдости, чёрно-прозрачные.

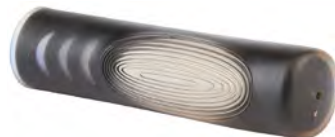

VLG-408-1 VELO

Артикул 150050

Длина 130 мм, материал Kraton, чёрные.



VLG-489AD2+VLP-73 VELO

Артикул 150018

Грипы VLG-489AD2 Velo, с заглушками VLP-73, двухсторонняя фиксация при помощи винтов, материал: пластик/гель, 2 слоя различной твёрдости, длина 130 мм, чёрные.



VLG-650AD2+VLP-73 VELO

Артикул 150056

Грипы VLG-650AD2 Velo, с заглушками VLP-73, односторонняя фиксация при помощи винтов, материал – пластик/гель, 2 слоя различной твёрдости, длина 130 мм, чёрные.

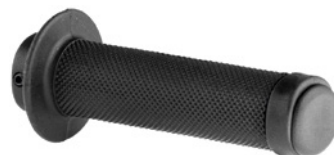

VLG-709AD3+VLP-35 VELO

Грипсы VLG-709AD3 Velo, анатомические, с заглушками VLP-35, анатомический дизайн, длина 130 мм, материал Kraton, 3 слоя различной твёрдости (высокой внутри, средней под пальцами, низкой под ладонью), чёрно-серые.



| Артикул | Цвет |
|---------|------|
| 150060 | |

VLG-975AD2 VELO

Длина 135 мм, материал – гель, двухсторонняя фиксация при помощи колец, 2 слоя различной твёрдости.

| Артикул | Цвет |
|---------|-------------------|
| 150176 | ПРОЗРАЧНО-ЧЁРНЫЕ |
| 150177 | ПРОЗРАЧНО-СИНИЕ |
| 150178 | ПРОЗРАЧНО-КРАСНЫЕ |



VLG-1168 VELO

| Артикул | Цвет |
|---------|------|
| 150179 | |

Длина 125 мм, покрытие Vexh, прошитое нитками, 2 слоя различной твёрдости, анатомический дизайн, прошитые, серые.



XH-G07

| Артикул | Цвет |
|---------|------|
| 150156 | |

Длина 125 мм, чёрная термопластичная резина.



VLG-649AD2 VELO

Длина 135 мм, материал – гель, 2 слоя различной твёрдости, анатомический дизайн, прошитые.

| Артикул | Цвет |
|---------|------------|
| 150180 | КОРИЧНЕВЫЕ |
| 150181 | ЧЁРНЫЕ |



VLG-893A VELO

Длина 125 мм, материал – гелевая лента.

| Артикул | Цвет |
|---------|--------------|
| 150172 | ЧЁРНО-БЕЛЫЕ |
| 150173 | ЗЕЛЁНО-БЕЛЫЕ |
| 150174 | КРАСНО-БЕЛЫЕ |



VLG-1003AD2 VELO

Длина 134,5 мм, анатомический дизайн, 2 слоя различной твёрдости, материал – Vexh/гель.

| Артикул | Цвет |
|---------|---------------|
| 150189 | ЧЁРНО-КРАСНЫЕ |
| 150191 | СЕРО-ЧЁРНЫЕ |



VLG-852AD4 VELO

Длина 129 мм, материал – гелевая лента, двухсторонняя фиксация при помощи колец, 4 слоя различной твёрдости.

| Артикул | Цвет |
|---------|---------|
| 150168 | КРАСНЫЕ |
| 150169 | ЖЁЛТЫЕ |
| 150170 | ЧЁРНЫЕ |
| 150171 | БЕЛЫЕ |



XH-G09B

| Артикул | Цвет |
|---------|------|
| 150077 | |

Длина 110 мм, материал Kraton, чёрные.



XH-G140

| Артикул | Цвет |
|---------|------|
| 150251 | |

Длина одной 92 мм, другой 130 мм, чёрная термопластичная резина.



XH-G16

| Артикул | Цвет |
|---------|------|
| 150074 | |

Длина 120 мм, материал Kraton, чёрные.



ХН-G05

Длина 113 мм, материал – Kraton.

| Артикул | Цвет |
|---------|---------|
| 150068 | Жёлтые |
| 150069 | Чёрные |
| 150070 | Красные |
| 150071 | Синие |
| 150072 | Розовые |



ХН-G19В

Длина 115 мм, прозрачно-чёрно-серая термопластичная резина.

| Артикул | 150143 |
|---------|--------|
|---------|--------|



ХН-G66

Длина одной 85 мм, другой 130 мм, чёрная термопластичная резина.

| Артикул | 150249 |
|---------|--------|
|---------|--------|



ХН-G116ВL

Длина 135 мм, двухсторонняя фиксация при помощи винтов, чёрная термопластичная резина с алюминиевыми кольцами.

| Артикул | Кольца |
|---------|------------|
| 150221 | Синие |
| 150222 | Красные |
| 150223 | Зелёные |
| 150224 | Золотистые |



ХН-G181ВL

Длина 130 мм, двухсторонняя фиксация при помощи винтов, чёрная термопластичная резина с алюминиевыми кольцами.

| Артикул | Кольца |
|---------|------------|
| 150233 | Синие |
| 150234 | Красные |
| 150235 | Зелёные |
| 150236 | Золотистые |



ХН-G125ВL

Длина одной 90 мм, другой 130 мм, двухсторонняя фиксация при помощи винтов, чёрная термопластичная резина с алюминиевыми кольцами.

| Артикул | Кольца |
|---------|------------|
| 150225 | Синие |
| 150226 | Красные |
| 150227 | Зелёные |
| 150228 | Золотистые |



ХН-G15

Длина 97 мм, материал Kraton, чёрные.

| Артикул | 150073 |
|---------|--------|
|---------|--------|



ХН-G23

Длина 102 мм, материал Kraton, чёрные.

| Артикул | 150075 |
|---------|--------|
|---------|--------|



ХН-G213BL

Длина 130 мм, односторонняя фиксация при помощи винтов, чёрная термопластичная резина с алюминиевыми кольцами.

| АРТИКУЛ | КОЛЬЦА |
|---------|------------|
| 150237 | СИНИЕ |
| 150238 | КРАСНЫЕ |
| 150239 | ЗЕЛЁНЫЕ |
| 150240 | ЗОЛОТИСТЫЕ |



ХН-G37B

Длина 110 мм, материал – термопластичная резина.

| АРТИКУЛ | ЦВЕТ |
|---------|---------------|
| 150145 | ЧЁРНО-СЕРЫЕ |
| 150146 | ЧЁРНО-КРАСНЫЕ |
| 150147 | ЧЁРНО-СИНИЕ |



ХН-G34

| АРТИКУЛ | 150076 |
|---------|--------|
|---------|--------|

Длина 125 мм, материал Kraton, чёрные.



ХН-G36B

| АРТИКУЛ | 150144 |
|---------|--------|
|---------|--------|

Длина 130 мм, анатомический дизайн, чёрно-серая термопластичная резина.



ХН-G38

Длина 125 мм, материал – термопластичная резина.

| АРТИКУЛ | ЦВЕТ |
|---------|---------------|
| 150157 | ЧЁРНО-КРАСНЫЕ |
| 150158 | ЧЁРНО-СИНИЕ |
| 150159 | ЧЁРНО-СЕРЫЕ |



ХН-G55

| АРТИКУЛ | 150160 |
|---------|--------|
|---------|--------|

Длина 130 мм, анатомический дизайн, чёрная термопластичная резина.



ХН-G55B

| АРТИКУЛ | 150148 |
|---------|--------|
|---------|--------|

Длина 130 мм, анатомический дизайн, чёрно-серая термопластичная резина.



ХН-G56

| АРТИКУЛ | 150161 |
|---------|--------|
|---------|--------|

Длина 125 мм, чёрная термопластичная резина.



ХН-G56B

| АРТИКУЛ | 150149 |
|---------|--------|
|---------|--------|

Длина 125 мм, чёрно-серая термопластичная резина.



ХН-G56BL

| АРТИКУЛ | 150129 |
|---------|--------|
|---------|--------|

Длина 130 мм, двухсторонняя фиксация при помощи винтов, чёрно-серая термопластичная резина с синими алюминиевыми кольцами.



ХН-G57

| АРТИКУЛ | 150162 |
|---------|--------|
|---------|--------|

Длина 125 мм, чёрная термопластичная резина.



ХН-G57B

| АРТИКУЛ | 150150 |
|---------|--------|
|---------|--------|

Длина 125 мм, чёрно-серая термопластичная резина.



ХН-G57BL

| АРТИКУЛ | 150130 |
|---------|--------|
|---------|--------|

Длина 130 мм, двухсторонняя фиксация при помощи винтов, чёрная термопластичная резина с внутренними алюминиевыми кольцами.



ХН-G59BL

Длина 130 мм, двухсторонняя фиксация при помощи винтов, чёрная термопластичная резина с алюминиевыми кольцами.

| Артикул | Кольца |
|---------|------------|
| 150131 | Синие |
| 150132 | Чёрные |
| 150218 | Красные |
| 150219 | Зелёные |
| 150220 | Золотистые |



ХН-G59

Длина 130 мм, чёрная термопластичная резина.

| Артикул | 150165 |
|---------|--------|
|---------|--------|

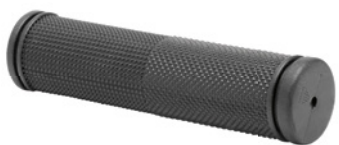

ХН-G64BL

Длина 130 мм, двухсторонняя фиксация при помощи винтов, чёрная термопластичная резина с красными алюминиевыми кольцами.

| Артикул | 150134 |
|---------|--------|
|---------|--------|



ХН-G113

Длина 125 мм, чёрная термопластичная резина.

| Артикул | 150167 |
|---------|--------|
|---------|--------|



ХН-G113

Длина 130 мм, термопластичная резина, чёрно-серая.

| Артикул | 150252 |
|---------|--------|
|---------|--------|

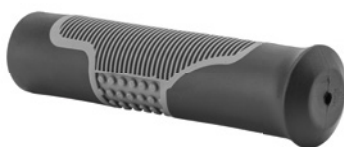

ХН-G58

Длина 125 мм, чёрная термопластичная резина.

| Артикул | 150163 |
|---------|--------|
|---------|--------|



ХН-G63B

С интегрированными рогами, длина 130 мм, чёрно-серая термопластичная резина.

| Артикул | 150133 |
|---------|--------|
|---------|--------|



ХН-G76

Длина 110 мм, анатомический дизайн, чёрная термопластичная резина.

| Артикул | 150166 |
|---------|--------|
|---------|--------|



ХН-G120B

Длина 130 мм, анатомический дизайн, чёрно-серая термопластичная резина.

| Артикул | 150155 |
|---------|--------|
|---------|--------|



ХН-G120BL

Длина 130 мм, анатомический дизайн, двухсторонняя фиксация при помощи винтов, чёрно-серая термопластичная резина с чёрными алюминиевыми кольцами.

| Артикул | 150141 |
|---------|--------|
|---------|--------|



ХН-G58B

Длина 125 мм, чёрно-серая термопластичная резина.

| Артикул | Примечание |
|---------|------------|
|---------|------------|

| | |
|--------|---------------------|
| 150164 | |
| 150151 | в индивид. упаковке |



ХН-G69BL

Анатомический дизайн, длина 130 мм, двухсторонняя фиксация при помощи винтов, чёрно-серая термопластичная резина с алюминиевыми кольцами.

| Артикул | Кольца |
|---------|--------|
|---------|--------|

| | |
|--------|------------|
| 150101 | Чёрные |
| 150135 | Синие |
| 150136 | Золотистые |



XH-G78BL

| Артикул | 150138 |
|---------|--------|
|---------|--------|

Длина 130 мм, двухсторонняя фиксация при помощи винтов, чёрно-серая термопластичная резина с золотистыми алюминиевыми кольцами.



XH-G76BL

| Артикул | 150102 |
|---------|--------|
|---------|--------|

Длина 130 мм, анатомический дизайн, двухсторонняя фиксация при помощи винтов, с заглушками, материал термопластичная резина, чёрные.



XH-G83BL

| Артикул | Кольца |
|---------|------------|
| 150125 | СИНИЕ |
| 150126 | ЗОЛОТИСТЫЕ |

Длина 130 мм, анатомический дизайн, двухсторонняя фиксация при помощи винтов, чёрно-серая термопластичная резина с алюминиевыми кольцами.



XH-G70BL

| Артикул | 150103 |
|---------|--------|
|---------|--------|

Длина 130 мм, анатомический дизайн, с рогами, фиксация при помощи винта, материал термопластичная резина, чёрно-серые.



XH-G79BL

| Артикул | 150137 |
|---------|--------|
|---------|--------|

Длина 130 мм, анатомический дизайн, двухсторонняя фиксация при помощи винтов, чёрно-серая термопластичная с синими алюминиевыми кольцами и рогами.



XH-G83BL

| Артикул | Кольца, рога |
|---------|--------------|
| 150127 | ПУРПУРНЫЕ |
| 150128 | СИНИЕ |

Длина 130 мм, анатомический дизайн, двухсторонняя фиксация при помощи винтов, чёрно-серая термопластичная резина с алюминиевыми кольцами и рогами.



XH-GN01BL

Длина 130 мм, двухсторонняя фиксация при помощи винтов, материал EVA черный, с алюминиевыми кольцами.

| Артикул | Кольца |
|---------|------------|
| 150245 | СИНИЕ |
| 150246 | КРАСНЫЕ |
| 150247 | ЗЕЛЁНЫЕ |
| 150248 | ЗОЛОТИСТЫЕ |



XH-GN02BL

Длина 130 мм, двухсторонняя фиксация при помощи винтов, материал EVA черный, с алюминиевыми кольцами.

| Артикул | Кольца |
|---------|------------|
| 150241 | СИНИЕ |
| 150242 | КРАСНЫЕ |
| 150243 | ЗЕЛЁНЫЕ |
| 150244 | ЗОЛОТИСТЫЕ |



XH-G93B

| Артикул | 150154 |
|---------|--------|
|---------|--------|

Длина 130 мм, чёрно-серая термопластичная резина.



ХН-G97BL

| Артикул | 150142 |
|---------|--------|
|---------|--------|

Длина 130 мм, двухсторонняя фиксация при помощи винтов, чёрно-серо-красные.



ХН-G89BL

| Артикул | 150140 |
|---------|--------|
|---------|--------|

Длина 130 мм, двухсторонняя фиксация при помощи винтов, прозрачно-синяя термопластичная резина с синими алюминиевыми кольцами.



ХН-G90BL

| Артикул | 150139 |
|---------|--------|
|---------|--------|

Длина 130 мм, двухсторонняя фиксация при помощи винтов, прозрачно-синяя термопластичная резина с синими алюминиевыми кольцами.



ХН-G200B

Длина 130 мм, термопластичная резина.

| Артикул | Цвет |
|---------|---------------|
| 150253 | Чёрно-серые |
| 150254 | Чёрно-зелёные |



ХН-G86B

Длина 130 мм, термопластичная резина.

| Артикул | Цвет |
|---------|---------------|
| 150152 | Чёрно-серые |
| 150153 | Чёрно-красные |



ХН-B017

Заглушка ручек руля диаметром 19,8 мм, ПВХ.

| Артикул | Цвет |
|---------|---------|
| 150255 | Чёрная |
| 150256 | Красная |
| 150257 | Синяя |



VLP-15-14 VELO

| Артикул | 150091 |
|---------|--------|
|---------|--------|

Заглушка для ручек руля (грипсы) VLP-15-14 Velo, диаметр 14 мм, логотип «STELS», полипропилен, чёрная.



VLT-019H VELO

Лента (обмотка на руль) антискользящая перфорированная, материал – микрофибра, 2 шт. по 2 м.

| Артикул | Цвет |
|---------|---------|
| 150192 | Красная |
| 150193 | Чёрная |
| 150194 | Синяя |
| 150195 | Белая |
| 150196 | Зелёная |
| 150197 | Серая |

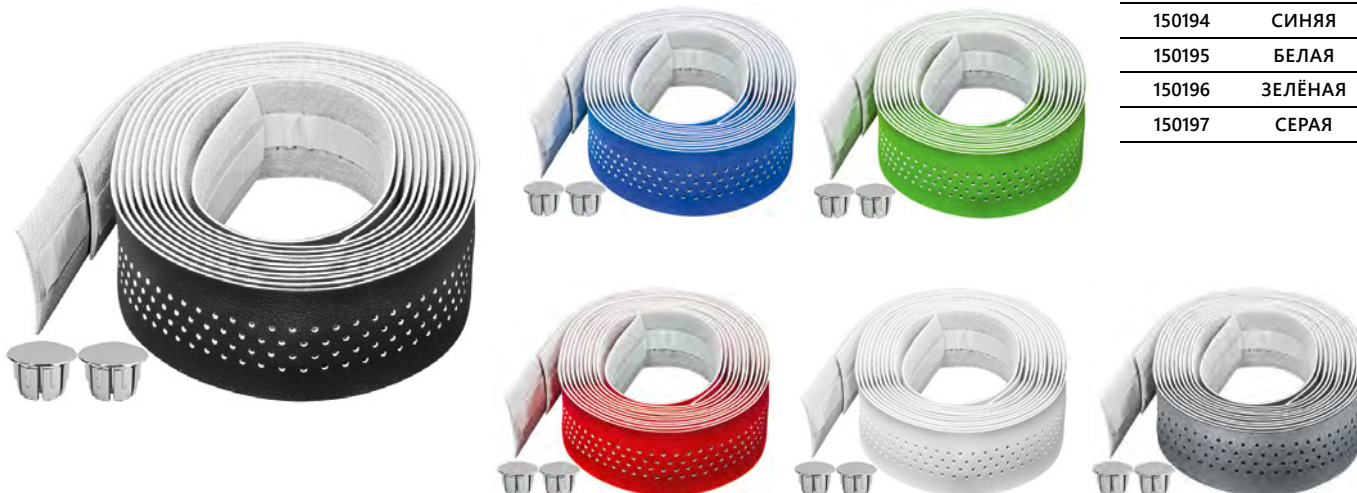

VLT-061SG VELO

Лента (обмотка на руль) антискользкая тесная, материал – гель, 2 шт. по 2 м.



| АРТИКУЛ | ЦВЕТ |
|---------|---------|
| 150198 | ЧЁРНАЯ |
| 150199 | БЕЛАЯ |
| 150200 | СИНЯЯ |
| 150201 | ЖЁЛТАЯ |
| 150202 | КРАСНАЯ |

ДЕТАЛИ КАРЕТКИ

B910 NECO

Картридж каретки. Ширина каретки 68 мм, длина оси 110,5 мм, резьба 1.37"x24tpi, крепление шатунов под квадрат, стальные чашки, стальной корпус.

| АРТИКУЛ | ДЛИНА ОСИ |
|---------|-----------|
| 160062 | 110,5 мм |
| 160063 | 113,5 мм |
| 160064 | 115 мм |
| 160065 | 122,5 мм |
| 160066 | 124,5 мм |
| 160067 | 127,5 мм |



FP-B902

Картридж каретки. Ширина каретки 68 мм, резьба 1.37"x24tpi, крепление шатунов под квадрат, стальные чашки, алюминиевый корпус.

| АРТИКУЛ | ДЛИНА ОСИ |
|---------|-----------|
| 160072 | 119 мм |
| 160004 | 122,5 мм |



FP-B902W-2S

Картридж каретки. Ширина каретки 68 мм, резьба 1.37"x24tpi, крепление шатунов под квадрат, стальные чашки, алюминиевый корпус.

| АРТИКУЛ | ДЛИНА ОСИ |
|---------|-----------|
| 160005 | 116 мм |
| 160049 | 124,5 мм |



FP-B906

Картридж каретки, ширина каретки 68 мм, длина оси 120 мм, резьба 1.37"x24tpi, крепление шатунов под квадрат, стальные чашки, пластиковый корпус.

| АРТИКУЛ | 160073 |
|---------|--------|
|---------|--------|



FP-B921

Картридж каретки для FAT BIKE, ширина каретки 103 мм, длина оси 160 мм под квадрат, стальные чашки, резьба 1.37"x24tpi, алюминиевый корпус.

| АРТИКУЛ | 160055 |
|---------|--------|
|---------|--------|



VP-MB-602

Картридж каретки для горных велосипедов, ширина каретки 68 мм, длина оси 118 мм, резьба 1.37"x24tpi, крепление шатунов ISIS drive, алюминиевые чашки, алюминиевый корпус, промышленные подшипники. Вес 225 г.

| АРТИКУЛ | 160045 |
|---------|--------|
|---------|--------|



VP-BC55P

| Артикул | Длина оси |
|---------|-----------|
| 160011 | 115 мм |
| 160012 | 122,5 мм |

Полукартридж каретки. Ширина каретки 68 мм, резьба 1.37"x24tpi, стальные чашки, пластиковый корпус. Вес 325 г.



VP-BC73

| Артикул | Длина оси |
|---------|-----------|
| 160007 | 115 мм |
| 160014 | 122,5 мм |
| 160051 | 124,5 мм |

Картридж каретки. Ширина каретки 68 мм, резьба 1.37"x24tpi, стальные чашки, алюминиевый корпус. Вес 280 г.



3H VP

| Артикул | 160042 |
|---------|--------|
| | |

Ось каретки под квадрат, фиксация гайкой, длина 113 (30,5+52+30,5) мм, стальная, чёрная.



3LB

| Артикул | 160010 |
|---------|--------|
| | |

Ось каретки под болт. Размер 116 (32+52+32) мм, стальная, чёрная.



B882W NECO

| Артикул | 160068 |
|---------|--------|
| | |

Детали каретки для складных и дорожных велосипедов, комплект: чашка каретки – 2 шт., контргайка – 1 шт., подшипник каретки 1/4"x9 – 2 шт., чёрные.



FP-B602

| Артикул | 160070 |
|---------|--------|
| | |

Детали каретки для складных и дорожных велосипедов, комплект: чашка каретки – 2 шт., контргайка – 1 шт., подшипник каретки 1/4"x9 – 2 шт., чёрные.



FP-B602W

| Артикул | 160071 |
|---------|--------|
| | |

Детали каретки для складных и дорожных велосипедов, комплект: чашка каретки с пыльником – 2 шт., контргайка – 1 шт., подшипник каретки 1/4"x9 – 2 шт., серебристые.



VP-B32

Детали каретки для складных и дорожных велосипедов: чашка каретки – 2 шт., контргайка – 1 шт., подшипник каретки 1/4"x9 – 2 шт.



| Артикул | Цвет |
|---------|-------------|
| 160013 | СЕРЕБРИСТЫЕ |
| 160028 | ЧЁРНЫЕ |



FP-B701

| Артикул | 160003 |
|---------|--------|
| | |

Детали каретки для детских велосипедов для одноставных шатунов: чашка каретки – 2 шт., конус каретки – 2 шт., кольцо стопорное каретки – 1 шт., кольцо регулировочное каретки – 1 шт., контргайка – 1 шт., подшипник каретки 5/16"x9 – 2 шт.



КОМПЛЕКТ КАРЕТКИ BMX

| Артикул | 160056 |
|---------|--------|
| | |

Комплект каретки Saber BMX из 9-ти элементов: подшипник R12-2RS закрытый, промышленный, внешний $\varnothing 41,275$ мм, внутренний $\varnothing 19,05$ мм, ширина 11,113 мм – 2шт., втулки – 4шт., шайбы – 3 шт.



БОЛТ

Болт для оси каретки, резьба наружная М8, шестигранная головка, стальной, черный.



Артикул 160001

КОНТРГАЙКА КАРЕТКИ

Артикул 160030

Стопорное кольцо (контргайка) для кареток с насыпными подшипниками, посадочная резьба 1.37"x24 tri.



ДЕТАЛИ РУЛЕВОЙ КОЛОНКИ

AW-805

Артикул 170006

Кольцо регулировочное. Высота 5 мм, внутренний $\varnothing 28,6$ мм, алюминиевое, чёрное.



AW-810

Артикул 170007

Кольцо регулировочное. Высота 10 мм, внутренний $\varnothing 28,6$ мм, алюминиевое, чёрное.



AW-820

Артикул 170008

Кольцо регулировочное. Высота 20 мм, внутренний $\varnothing 28,6$ мм, алюминиевое, чёрное.



НИЖНИЙ КОНУС

Артикул 170076

Нижний конус для резьбовой рулевой колонки $\varnothing 1"$.



НИЖНИЙ КОНУС

Артикул 170077

Нижний конус для резьбовой рулевой колонки $\varnothing 1-1/8"$.



ЗАЩИТНАЯ КРЫШКА ЯКОРЯ

Защитная крышка якоря одноразовая.

Артикул 170005



VP-S73A

Артикул 170029

Кольцо регулировочное конусное для безрезьбовых рулевых колонок, $\varnothing 1-1/8"$, высота 15 мм, алюминиевое, чёрное.



VP-MH-501

Артикул 170015

Гайка резьбовой рулевой колонки верхняя 1-1/8" x 26 три чёрная.



FP-H522

Артикул 170100

Рулевая колонка резьбовая, для штока вилки с резьбой 1" x 24tri, диаметр патрона выноса руля/рулевого стакана/кольца короны – 22,2/34/27 мм, общая высота 37,5 мм, стальная, хромированная.



FP-H501

Рулевая колонка резьбовая, для штока вилки с резьбой 1" x 24tpi, диаметр патрона выноса руля/рулевого стакана/кольца короны - 22,2/30/27 мм, общая высота 35 мм, стальная.

| Артикул | Цвет |
|---------|---------------|
| 170098 | Чёрная |
| 170099 | Хромированная |



FP-H522A

Рулевая колонка резьбовая, для штока вилки с резьбой 1" x 24tpi, диаметр патрона выноса руля/рулевого стакана/кольца короны - 22,2/34/27 мм, общая высота 37,5 мм, стальная, чёрная.

| Артикул | 170101 |
|---------|--------|
| | |



FP-H522A

Рулевая колонка резьбовая, с верхней крышкой и пыльником, для штока вилки с резьбой 1-1/8" x 26tpi, диаметр патрона выноса руля/рулевого стакана/кольца короны - 25,4/34/30 мм, общая высота 39,3 мм, стальная, черная.

| Артикул | 170102 |
|---------|--------|
| | |



FP-H803

Рулевая колонка резьбовая, для штока вилки с резьбой 1-1/8" x 26tpi, диаметр патрона выноса руля/рулевого стакана/кольца короны - 25,4/34/30 мм, общая высота 38,7 мм, стальная.

| Артикул | Цвет |
|---------|---------------|
| 170080 | Чёрная |
| 170103 | Хромированная |



FP-H863

Рулевая колонка безрезьбовая, полунтегрированная, для штока вилки 1-1/8", диаметр патрона выноса руля/рулевого стакана/кольца короны - 28,6/44/30 мм, общая высота 22 мм, стальная, чёрная.

| Артикул | 170105 |
|---------|--------|
| | |



FP-H826PL

Рулевая колонка, безрезьбовая, для штока вилки 1-1/8", диаметр патрона выноса руля/рулевого стакана/кольца короны - 28,6/41,4/30 мм, общая высота 25,5 мм, стальная, чёрная.

| Артикул | 170110 |
|---------|--------|
| | |



FP-H801S

Артикул 170084

Рулевая колонка безрезьбовая, для штока вилки 1-1/8", Ø патрона выноса руля / рулевого стакана / кольца короны – 28,6/34/30 мм, общая высота 23 мм, стальная, чёрная.



FP-H805

Артикул 170104

Рулевая колонка резьбовая, полуинтегрированная, для штока вилки с резьбой 1-1/8" x 26tpi, диаметр патрона выноса руля/рулевого стакана/кольца короны – 25,4/44/30 мм, общая высота 26 мм, стальная, чёрная.



FP-H807

Артикул 170106

Рулевая колонка безрезьбовая, интегрированная, для штока вилки 1-1/8", диаметр патрона выноса руля/рулевого стакана/кольца короны – 28,6/44/30 мм, общая высота 9,5 мм, стальная, чёрная.



FP-H869T

Артикул 170097

Рулевая колонка безрезьбовая, интегрированная, для конического рулевого штока 1-1/8" — 1.5", с закрытыми подшипниками, с крышкой якоря, диаметр патрона выноса руля/рулевого стакана/кольца короны – 28,6/42/52,2 мм, общая высота 11,2 мм, стальная, чёрная.



H51 NECO

Артикул 170094

Рулевая колонка безрезьбовая, интегрированная, для штока вилки 1-1/8", диаметр патрона выноса руля/рулевого стакана/кольца короны – 28,6/42/30 мм, общая высота 9,4 мм, стальная, чёрная.



H115MP NECO

Артикул 170091

Рулевая колонка безрезьбовая, полуинтегрированная, для штока вилки 1-1/8", диаметр патрона выноса руля/рулевого стакана/кольца короны – 28,6/44/30 мм, общая высота 23,6 мм, стальная, чёрная.



H117DM NECO

Артикул 170093

Рулевая колонка безрезьбовая, полуинтегрированная, для штока вилки 1-1/8", диаметр патрона выноса руля/рулевого стакана/кольца короны – 28,6/44/30 мм, стальная, чёрная.



H146 NECO

Артикул 170092

Рулевая колонка безрезьбовая, полуинтегрированная, для штока вилки 1-1/8", диаметр патрона выноса руля/рулевого стакана/кольца короны – 28,6/44/30 мм, общая высота 9,1 мм, стальная, чёрная.



H373E NECO

Артикул 170096

Рулевая колонка безрезьбовая, интегрированная, для конического рулевого штока 1-1/8" — 1.5", с закрытыми подшипниками, с крышкой якоря, диаметр патрона выноса руля/рулевого стакана/кольца короны – 28,6/42/52,2 мм, общая высота 9,7 мм, стальная, чёрная.



VP-A41AC

Артикул 170019

Рулевая колонка безрезьбовая, полуинтегрированная, для штока вилки 1-1/8", Ø патрона выноса руля / рулевого стакана / кольца короны – 28,6/44/30 мм, общая высота 12 мм, алюминиевая.



H800K NECO

Артикул 170088

Рулевая колонка резьбовая, для штока вилки с резьбой 1" x 24tpi, диаметр патрона выноса руля/рулевого стакана/кольца короны – 22,2/30/27 мм, общая высота 34 мм, стальная, чёрная.



H841SW NECO

Артикул 170089

Рулевая колонка резьбовая, для штока вилки с резьбой 1-1/8" x 26tpi, диаметр патрона выноса руля/рулевого стакана/кольца короны – 25,4/34/30 мм, общая высота 37,5 мм, стальная, с пыльником, чёрная.



Н846 NECO

Артикул 170090

Рулевая колонка безрезьбовая, для штока вилки 1-1/8", диаметр патрона выноса руля/рулевого стакана/кольца короны – 28,6/34/30 мм, общая высота 25 мм, стальная, чёрная.



VP-A42E

Артикул 170079

Рулевая колонка безрезьбовая, для штока вилки 1-1/8", Ø патрона выноса руля / рулевого стакана / кольца короны – 28,6/44/30 мм, стальная, чёрная.



VP-A71

Артикул 170078

Рулевая колонка безрезьбовая, для штока вилки 1-1/8", Ø патрона выноса руля / рулевого стакана / кольца короны – 28,6/34/30 мм, общая высота 23 мм, стальная, чёрная.



VP-H692W

Артикул 170026

Рулевая колонка резьбовая, для штока вилки с резьбой 1" x 24 tr1, Ø патрона выноса руля / рулевого стакана / кольца короны – 22,2/30/27 мм, общая высота 33,5 мм, стальная.



VP-H732

Артикул 170004

Рулевая колонка резьбовая, для штока вилки с резьбой 1" x 24 tr1, Ø патрона выноса руля / рулевого стакана / кольца короны – 22,2/30/27 мм, общая высота 35 мм, стальная.



VP-H733

Артикул 170013

Рулевая колонка резьбовая, со стопорной шайбой, для штока вилки с резьбой 1" x 24 tr1, Ø патрона выноса руля / рулевого стакана / кольца короны – 22,2/30/27 мм, общая высота 35 мм, стальная.



VP-A76CG

Артикул 170003

Рулевая колонка безрезьбовая, полукартридж, для штока вилки 1-1/8", диаметр патрона выноса руля / рулевого стакана / кольца короны – 28,6/34/30 мм, общая высота 25,7 мм, стальная.



VP-MH-308E

Артикул 170020

Рулевая колонка резьбовая, полуинтегрированная, для штока вилки с резьбой 1-1/8" x 26 tr1, диаметр патрона выноса руля / рулевого стакана / кольца короны – 25,4/44/30 мм, общая высота 18,2 мм, стальная.



M-6 VP

Артикул 170030

Якорь рулевой колонки многоразовый, стальной, для стального штока вилки диаметром внешний/внутренний – 28,6/25,4 мм.



VP-MH-501

Рулевая колонка резьбовая, для штока вилки с резьбой 1-1/8" x 26 tr1, диаметр патрона выноса руля / рулевого стакана / кольца короны – 25,4/34/30 мм, общая высота 34,8 мм, стальная.

Артикул ЦВЕТ

170017 ЧЁРНАЯ

170018 ХРОМИРОВАННАЯ



FP-HW-02

| | |
|---------|--------|
| Артикул | 170107 |
|---------|--------|

Якорь рулевой колонки, одноразовый для штока 1-1/8" безрезьбовой вилки.



КОНТРГАЙКА РУЛЕВОЙ КОЛОНКИ

| | |
|---------|--------|
| Артикул | 170023 |
|---------|--------|

Контргайка для резьбовых рулевых колонок под шток вилки с резьбой 1-1/8" x 26 tpi.



КОЛЬЦО РЕГУЛИРОВОЧНОЕ

| | |
|---------|--------|
| Артикул | 170027 |
|---------|--------|

Кольцо регулировочное высота 3 мм, внутренний Ø 28,6 мм, алюминиевое, чёрное.



ЗАЖИМЫ ПОДСЕДЕЛЬНОЙ ТРУБЫ

AR-01 & AC-01

| | |
|---------|--------|
| Артикул | 180012 |
|---------|--------|

Модель AR-01 & AC-01 (XY-SZ10+QR23) Ø 31,8 мм, с эксцентриком, алюминиевый, серебристый.



AR-01 & AC-01

| | |
|---------|--------|
| Артикул | 180004 |
|---------|--------|

Зажим подседельной трубы AR-01 & AC-01 диаметром 28,6 мм, с эксцентриком, алюминиевый, чёрный.



BLF-Z1

| Артикул | Диаметр |
|---------|---------|
|---------|---------|

С эксцентриком, алюминиевый, чёрный.

| | |
|--------|---------|
| 180028 | 31,8 мм |
| 180021 | 34,9 мм |



BLF-Z1

| Артикул | Диаметр |
|---------|---------|
|---------|---------|

С эксцентриком, алюминиевый, анодированный красный.

| | |
|--------|---------|
| 180013 | 31,8 мм |
| 180017 | 34,9 мм |



BLF-Z1

| Артикул | Диаметр |
|---------|---------|
|---------|---------|

С эксцентриком, алюминиевый, анодированный синий.

| | |
|--------|---------|
| 180014 | 31,8 мм |
| 180018 | 34,9 мм |



BLF-Z1

| Артикул | Диаметр |
|---------|---------|
|---------|---------|

С эксцентриком, алюминиевый, анодированный зелёный.

| | |
|--------|---------|
| 180015 | 31,8 мм |
| 180019 | 34,9 мм |



BLF-Z1

| Артикул | Диаметр |
|---------|---------|
|---------|---------|

С эксцентриком, алюминиевый, анодированный пурпурный.

| | |
|--------|---------|
| 180016 | 31,8 мм |
| 180020 | 34,9 мм |



SW-108SB

| | |
|---------|--------|
| Артикул | 180008 |
|---------|--------|

С эксцентриком, размер М8х28 мм, стальной, хромированный.



БОЛТ-ЗАЖИМ ПОДСЕДЕЛЬНОЙ ТРУБЫ

| | |
|---------|--------|
| Артикул | 180007 |
|---------|--------|

Размер М8х45 мм, стальной.



KS-258

| | |
|---------|--------|
| Артикул | 420023 |
|---------|--------|

Задний амортизатор рамы, длина 125 мм, сила сжатия 500 фунтов (227 кг), В:29/29 мм, для Pilot-250 20".



KS-258

| | |
|---------|--------|
| Артикул | 420024 |
|---------|--------|

Задний амортизатор рамы, длина 125 мм, сила сжатия 500 фунтов (227 кг), W:24/42 мм, В:31/53 мм, для Pilot-270 20".



KS-260

| | |
|---------|--------|
| Артикул | 420009 |
|---------|--------|

Задний амортизатор рамы Kind Shock пружинный, межосевое расстояние 150 мм, ход 32 мм, жёсткость пружины 650 LBS, регулировка сжатия пружины.



KS-260

| | |
|---------|--------|
| Артикул | 420008 |
|---------|--------|

Задний амортизатор рамы Kind Shock пружинный, межосевое расстояние 160 мм, ход 40 мм, жёсткость пружины 750 LBS, регулировка сжатия пружины.



KS-261

| Артикул | Межос. расст. |
|---------|---------------|
|---------|---------------|

| | |
|--------|--------|
| 420010 | 150 мм |
|--------|--------|

| | |
|--------|--------|
| 420027 | 165 мм |
|--------|--------|

Задний амортизатор рамы Kind Shock пружинный, ход 32 мм, жёсткость пружины 850 LBS, резиновый защитный кожух для защиты оси и пружины, регулировка сжатия пружины.



KS-290

| | |
|---------|--------|
| Артикул | 420028 |
|---------|--------|

Задний амортизатор рамы Kind Shock пружинный воздушно-масляный, межосевое расстояние 165 мм, ход 38 мм, жёсткость пружины 750 LBS/IN, регулировка сжатия пружины.



KS-291

| | |
|---------|--------|
| Артикул | 420029 |
|---------|--------|

Задний амортизатор рамы Kind Shock пружинный воздушно-масляный, межосевое расстояние 165 мм, ход 38 мм, жёсткость пружины 850 LBS/IN, регулировка сжатия пружины и отскока.



KZ-800B

| | |
|---------|--------|
| Артикул | 420037 |
|---------|--------|

Задний амортизатор рамы, длина 150 мм.

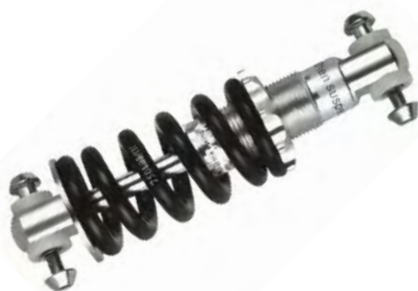

KZ-880B

| | |
|---------|--------|
| Артикул | 420030 |
|---------|--------|

Задний амортизатор рамы закрытый, длина 165 мм, сила сжатия 800 фунтов (363 кг), черный.



ЗАЖИМ СКЛАДНОЙ РАМЫ

Эксцентриковый, размер М6 х 53 мм, подходит для Pilot серий 310-810.

| | |
|---------|--------|
| Артикул | 420002 |
|---------|--------|



ШАРНИР ЗАДНЕЙ ВИЛКИ

Шарнир задней вилки для двух-подвесной рамы Adrenalin, комплект: втулка стальная, болт М10х1.25Р, 2 пыльника ПВХ, 2 втулки d27xd22.2x14.5 мм, ПВХ.

| | |
|---------|---------|
| Артикул | Г340017 |
|---------|---------|



ШАРНИР ЗАДНЕЙ ВИЛКИ

Шарнир задней вилки для двух-подвесной рамы Focus, комплект: втулка стальная 25x20x55мм (мама + папа), болт М10х1.25Р, 2 пыльника ПВХ, 2 втулки d28xd22.2x15.5 мм, ПВХ.

| | |
|---------|---------|
| Артикул | Г340019 |
|---------|---------|



КОМПЛЕКТ ВТУЛОК

Для двухподвесной рамы Pilot 250 из 3-х узлов:

Артикул 130145

- 1 и 2 – втулки М8х29 мм крепления амортизатора;
3 – шарнир задней вилки (втулка Ø25хØ20х55 мм, болт М10х1.25Р, 2 пыльника Ø25 мм ПВХ, 2 втулки Ø36хØ30х14 мм ПВХ).



КОМПЛЕКТ ВТУЛОК

Для двухподвесной рамы Pilot 270 из 5-ти узлов:

Артикул 130146

- 1 – втулка М8х31 мм, 2 – втулка М6х1.0х54 мм, 3 – втулка М8х53 мм, 4 – втулка М6х1.0х68 мм, 5 – шарнир задней вилки (втулка Ø25хØ20х55 мм, болт М10х1.25Р, 2 пыльника Ø25 мм ПВХ, 2 втулки Ø36хØ30х14 мм ПВХ).



КОМПЛЕКТ ВТУЛОК

Для двухподвесной рамы Challenger, Mustang из 3-х узлов:

Артикул ГЗ40018

- 1 – втулка М8х31 мм, 2 – втулка М8х29 мм;
3 – шарнир задней вилки (втулка Ø25хØ20х55 мм, болт М10х1.25Р, 2 пыльника Ø25 мм ПВХ, 2 втулки Ø36хØ30х14 мм ПВХ).



КОЛЁСА

HL-TW15

Артикул 630260

Дополнительные колёса, регулируемые, для велосипедов 12"- 16", металлические белые стойки, пластиковый обод колеса, резиновая шина.



HL-TW15

Артикул 630262

Дополнительные колёса, регулируемые, для велосипедов 12"- 16", металлические черные стойки, пластиковый черный обод колеса, резиновая шина.



HL-TW15

Артикул 630263

Дополнительные колёса, регулируемые, для велосипедов 12"- 20", металлические черные стойки, пластиковый черный обод колеса, резиновая шина.



HL-TW15

Артикул 630264

Дополнительные колёса, регулируемые, для велосипедов 12"- 20", металлические серебристые стойки, пластиковый обод колеса, резиновая шина.



HL-TW15

Артикул 630258

Дополнительные колёса, для велосипедов 12", металлические серебристые стойки, пластиковый белый обод колеса, резиновая шина.



HL-TW15

Артикул 630259

Дополнительные колёса, для велосипедов 18", металлические серебристые стойки, пластиковый белый обод колеса, резиновая шина.



SW-222G

Артикул Колесо велосипеда

Дополнительные колёса для детских велосипедов. Металлические стойки, стальные обода колес, резиновые шины.

630001 14"

630110 12"

630002 16"



SW-323D

Артикул Колесо велосипеда

Дополнительные колёса для детских велосипедов. Металлические стойки, пластиковые обода колес, резиновые шины.

630130 12-14"

630131 14-16"



ДОПОЛНИТЕЛЬНЫЕ КОЛЕСА, ПАРА

Артикул 630166

Для детских велосипедов, стальной хромированный обод, пара.



ПЛАСТИНА ФИКСАЦИИ КРОНШТЕЙНА

Артикул 630181

Пластина фиксации кронштейна дополнительных колёс к задней вилке для детских велосипедов.



FD-34F/R

| | |
|---------|--------|
| Артикул | 610163 |
|---------|--------|

Комплект крыльев 16"–20", переднее крыло с креплением на кронштейне, заднее с креплением за подседельный палец, материал – пластик, цвет – сине-белый.



FD-36F/R

| | |
|---------|--------|
| Артикул | 610141 |
|---------|--------|

Комплект крыльев 12"–18" для детских велосипедов, крепление на кронштейнах, материал – пластик, чёрно-белые.



PM-05F/R

| | |
|---------|--------|
| Артикул | 610110 |
|---------|--------|

Комплект крыльев 24", с логотипом STELS, заднее крыло с креплением за подседельную трубу 31,8-34,9мм, полипропилен, цвет чёрный.



SW-671NF/HR

| | |
|---------|--------|
| Артикул | 610026 |
|---------|--------|

Комплект крыльев для велосипедов 24"–26", для шин шириной до 3", переднее крыло SW-671NF с креплением за внутреннюю поверхность штока вилки, заднее SW-671HR с креплением за подседельный палец, пластиковые, чёрные.



FD-39

Комплект крыльев 20"–24", переднее крыло с креплением на кронштейне, заднее – с креплением за подседельный палец, материал – пластик.

| Артикул | Цвет |
|---------|---------------|
| 610165 | Чёрно-розовые |
| 610167 | Розово-синие |



SW-DH5 T/S/L

| | |
|---------|--------|
| Артикул | 610003 |
|---------|--------|

Комплект крыльев для велосипедов 20", переднее крыло SW-DH5T + SW-DH5S с креплением за внутреннюю поверхность штока вилки, заднее SW-DH5L с креплением за подседельный палец, пластиковые, чёрные.



SW-DH8L/S/R

| | |
|---------|--------|
| Артикул | 610020 |
|---------|--------|

Комплект крыльев для велосипедов 24"-26" для шин шириной до 3", переднее крыло SW-DH8S + SW-DH8L с креплением за внутреннюю поверхность штока вилки, заднее SW-DH8R с креплением за подседельный палец, пластиковые, чёрные.



TEN-051

| Артикул | Ø ПОДСЕДЕЛЬНОЙ ТРУБЫ |
|---------|----------------------|
|---------|----------------------|

| | |
|--------|----------------|
| 610190 | 28,6 — 31,8 мм |
|--------|----------------|

| | |
|--------|----------------|
| 610191 | 31,8 — 34,9 мм |
|--------|----------------|

Комплект крыльев 24", с логотипом STELS, заднее крыло с креплением за подседельную трубу, полипропилен, цвет чёрный.



XGNB-002C

| | |
|---------|--------|
| Артикул | 610202 |
|---------|--------|

Комплект крыльев 24"-26", переднее крыло с креплением на кронштейне, заднее с креплением на кронштейне за перо задней вилки, материал пластик, чёрные.



XGNB-007-1A

| | |
|---------|--------|
| Артикул | 610203 |
|---------|--------|

Комплект крыльев 24"-26", ширина 70 мм, полу FAT-bike, переднее крыло с креплением на кронштейне, заднее с креплением за подседельный палец, материал пластик, цвет чёрный.



XGNB-007-1

| | |
|---------|--------|
| Артикул | 610204 |
|---------|--------|

Комплект крыльев 24"-26", ширина 70 мм, полу FAT-bike, переднее крыло с креплением на кронштейне, заднее с креплением за подседельный палец, материал пластик, цвет чёрный.



XGNB-014

| Артикул | 610205 |
|---------|--------|
|---------|--------|

Комплект крыльев 24"-26" для FAT-bike, переднее крыло с креплением на кронштейне, заднее – с креплением за подседельный палец, материал – пластик.



XGNB-020

| Артикул | 610209 |
|---------|--------|
|---------|--------|

Комплект крыльев 24"-26" для шин с шириной протектора до 2.15", переднее крыло с креплением на кронштейне, заднее с креплением за подседельную трубу до 31,8 мм, пластик, чёрные.



XGNB-016-2

Комплект крыльев 24"-26", переднее крыло с креплением на кронштейне, заднее с креплением за подседельный палец, материал пластик.

| Артикул | Цвет |
|---------|---------------|
| 610206 | Чёрно-белые |
| 610207 | Чёрно-красные |
| 610208 | Чёрно-зелёные |



XGNB-027

| Артикул | Размер |
|---------|--------|
|---------|--------|

Комплект крыльев, для шин с шириной протектора до 2.15", переднее крыло с креплением на кронштейне, заднее с креплением за подседельный палец, пластиковые, чёрные.

| | |
|--------|-----|
| 610210 | 20" |
| 610211 | 24" |
| 610212 | 26" |



XGNB-029-1

| Артикул | 610213 |
|---------|--------|
|---------|--------|

Комплект крыльев 24"- 26", удлиненные, переднее крыло с креплением на кронштейне, заднее с креплением за подседельную трубу, пластиковые, чёрные.



XGNB-040

Артикул 610214

Комплект крыльев 24"-26", переднее крыло с креплением за внутреннюю поверхность штока вилки, заднее с креплением за подседельный палец, с габаритным огнем, пластиковые, чёрные.



XGNB-041

Артикул 610215

Комплект крыльев 24"-26", удлиненные, переднее крыло с креплением на кронштейне, заднее с креплением за подседельную трубу, пластиковые, чёрные.



XGNB-044-1

Артикул 610216

Комплект крыльев 24"-26", переднее крыло с креплением на кронштейне, заднее с креплением за подседельный палец, пластиковые, чёрные.



XGNB-044-2

Артикул 610217

Комплект крыльев 24"-26", переднее крыло с креплением за внутреннюю поверхность штока вилки, заднее с креплением за подседельный палец, пластиковые, чёрные.



XGNB-055-1

Артикул 610218

Комплект крыльев 24"-26", переднее крыло с креплением на кронштейне, заднее с креплением за подседельный палец, пластиковые, чёрные.



XGNB-058

Артикул 610223

Комплект крыльев 20"-24" Полуфэт, переднее крыло с креплением за внутреннюю поверхность штока вилки, заднее с быстрорьемным креплением за подседельный палец, пластиковые, чёрные.



XGNB-059-1

| | |
|---------|--------|
| Артикул | 610219 |
|---------|--------|

Комплект крыльев 24"-26", переднее крыло с креплением за внутреннюю поверхность штока вилки, заднее с быстросъемным креплением за подседельный палец, пластиковые, чёрные.



XGNB-062-1

| | |
|---------|--------|
| Артикул | 610220 |
|---------|--------|

Комплект крыльев 24"-26", для FAT-bike, переднее крыло с креплением на кронштейне, заднее с креплением за подседельный палец, материал пластик, чёрные.



XGNB-065

| | |
|---------|--------|
| Артикул | 610221 |
|---------|--------|

Комплект крыльев 24"-26" полуфэтбайк, переднее крыло с креплением за внутреннюю поверхность штока вилки, заднее с быстросъемным креплением за подседельный палец, пластиковые, чёрно-коричневые.



XGNB-062-3

| | |
|---------|--------|
| Артикул | 610222 |
|---------|--------|

Комплект крыльев 24"-26" Фэтбайк, переднее крыло с креплением за внутреннюю поверхность штока вилки, заднее с быстросъемным креплением за подседельный палец, пластиковые, чёрные.



XH-B101

| Артикул | Размер |
|---------|---------|
| 610224 | 16"-20" |
| 610225 | 24" |

Комплект крыльев для шин с шириной протектора до 2.55", переднее крыло с креплением за внутреннюю поверхность штока вилки, заднее с креплением за подседельный палец, пластиковые, чёрные.



XH-B103

| Артикул | Ø Подседельной трубы |
|---------|----------------------|
| 610155 | 28,6 — 31,8 мм |
| 610156 | 31,8 — 34,9 мм |

Комплект крыльев. Заднее крыло с креплением за подседельную трубу. Полипропилен, цвет чёрный.



ХН-В104

Комплект крыльев для шин с шириной протектора до 2.55", креплением за внутреннюю поверхность штока вилки, заднее с креплением за подседельный палец, пластиковые, чёрные.

| Артикул | Размер |
|---------|--------|
| 610234 | 24" |
| 610235 | 26" |



ХН-В109

Комплект крыльев для шин с шириной протектора до 2.55", переднее крыло с креплением на кронштейне, заднее с креплением на кронштейне за поперечину задней вилки, пластиковые, чёрные.

| Артикул | Размер |
|---------|--------|
| 610230 | 20" |
| 610231 | 24" |



ХН-В111

Комплект 20", для шин шириной до 2.15", полипропилен, цвет белый.

| Артикул | 610157 |
|---------|--------|
|---------|--------|



ХН-В111

Комплект 24", для шин шириной до 2.15", полипропилен, цвет чёрный.

| Артикул | 610228 |
|---------|--------|
|---------|--------|



ХН-В152

Комплект крыльев для шин с шириной протектора до 2.35", переднее крыло с креплением за внутреннюю поверхность штока вилки, заднее с креплением за подседельный палец, пластиковые, чёрные.

| Артикул | Размер |
|---------|--------|
| 610226 | 20" |
| 610227 | 24" |



ХН-В159

Комплект крыльев для шин с шириной протектора до 2.15", переднее крыло с креплением за внутреннюю поверхность штока вилки, заднее с креплением за подседельный палец, пластиковые, чёрные.

| Артикул | Размер |
|---------|---------|
| 610158 | 24"-26" |
| 610229 | 29" |



XH-B153

Комплект крыльев 24"–26", для шин с шириной протектора до 2.15", переднее крыло с креплением на кронштейне, заднее с креплением за подседельный палец, пластиковые, черные.

| Артикул | Цвет |
|---------|--------|
| 610154 | Чёрные |
| 610146 | Белые |



XH-B160

Комплект крыльев 26", с логотипом STELS, переднее крыло с креплением за внутреннюю поверхность штока вилки, заднее с креплением за подседельный палец, пластиковые.

| Артикул | Цвет |
|---------|--------|
| 610126 | Чёрные |
| 610145 | Белые |



XH-B171

Комплект крыльев 24"–26" для шин с шириной протектора до 2.15", переднее крыло с креплением на кронштейне, заднее с креплением за подседельную трубу 31,8 – 34,9 мм, полипропиленовые.

| Артикул | Цвет |
|---------|--------|
| 610159 | Чёрные |
| 610182 | Белые |



ХН-В183

АТИКУЛ 610180

Комплект крыльев 29", переднее крыло с креплением за внутреннюю поверхность штока вилки, заднее с креплением за подседельную трубу 31,8 – 34,9 мм, пластиковые, чёрные.



ХН-В218

АТИКУЛ 610183

Комплект крыльев. Переднее крыло с креплением на кронштейне, заднее – с креплением на подседельную трубу 31,8 – 34,9 мм, полипропиленовые, черно-серые.



ХН-В231

АТИКУЛ 610232

Комплект крыльев 16"-20" для шин с шириной протектора до 2.15", с креплением на кронштейнах и подпорках, пластиковые, чёрные.



ХН-В267

АТИКУЛ РАЗМЕР

610236 24"

610237 26"

Комплект крыльев для шин с шириной протектора до 2.55", переднее крыло с креплением на кронштейне, заднее с креплением на кронштейне за поперечину задней вилки подседельную трубу, пластиковые, чёрные.



PILOT 160

Комплект крыльев Pilot 160, для детских велосипедов, стальные.

| АТИКУЛ | РАЗМЕР | ЦВЕТ |
|--------|--------|---------------|
| 610103 | 16" | ЧЁРНЫЕ |
| 610105 | 18" | |
| 610104 | 16" | ХРОМИРОВАННЫЕ |
| 610106 | 18" | |



FD-21-2F/R

Комплект крыльев 16"– 18", для шин шириной до 46 мм, материал – пластик, цвет белый.

| Артикул | Размер |
|---------|--------|
| 610140 | 16" |



FLASH/MAGIC

Комплект крыльев полноразмерных, для детских велосипедов, с подпорками и крепежом, стальные хромированные.

| Артикул | Размер |
|---------|--------|
| 610098 | 12" |
| 610099 | 14" |
| 610100 | 16" |
| 610108 | 18" |

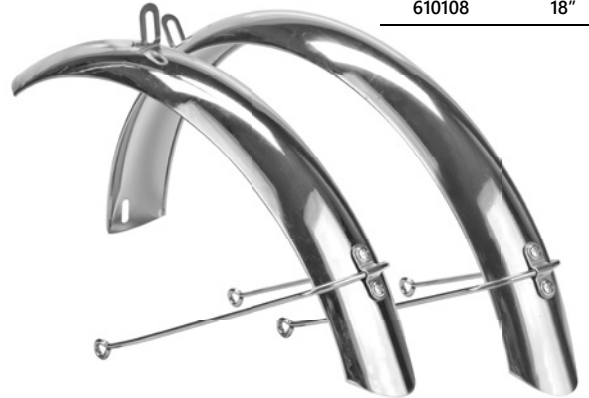

FLYTE

Комплект крыльев полноразмерных, для детских велосипедов, с подпорками и крепежом, стальные.

| Артикул | Размер | Цвет |
|---------|--------|---------------|
| 610102 | 16" | Чёрные |
| 610107 | 18" | |
| 610101 | 16" | Хромированные |

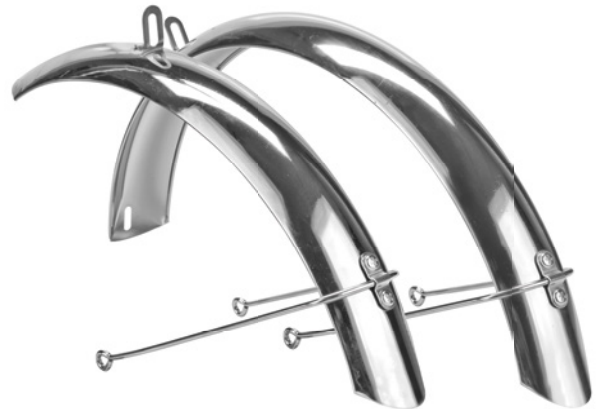

SP56A 7A BIKEMEN

Комплект крыльев полноразмерных для велосипедов, с подпорками и брызговиками, для шин шириной до 2.125", пластиковых, серебристых.

| Артикул | Размер |
|---------|--------|
| 610002 | 20" |
| 610011 | 24" |



SP56A 7A BIKEMEN

Комплект крыльев полноразмерных, с подпорками для велосипедов 26", с брызговиками, для шин шириной до 2.125", пластиковые, серебристые.

| Артикул | Размер |
|---------|--------|
| 610017 | 26" |



XDS-TC-0343B-S

| | |
|---------|--------|
| Артикул | 610125 |
|---------|--------|

Комплект крыльев для дорожных велосипедов 24", полноразмерных, крылья из нержавеющей стали, подпорки хромированные (передние – 306 мм, задние – 297 мм). Для велосипеда STELS Pilot 710.



YC-M015

| | |
|---------|--------|
| Артикул | 610005 |
|---------|--------|

Комплект крыльев, полноразмерные, для дорожных велосипедов 20", с подпорками (перед 253 мм, зад 245 мм), стальные, чёрные.



КОЛЬЦА РЕГУЛИРОВОЧНЫЕ

| | |
|---------|--------|
| Артикул | 610201 |
|---------|--------|

Кольца регулировочные для хомута крепления пластикового крыла для подседельного пальца, пластиковые черные.



PM-CLIP

| | |
|---------|-----------|
| Артикул | ПОД ТРУБУ |
|---------|-----------|

| | |
|--------|------------|
| 610169 | Ø 28–32 мм |
|--------|------------|

| | |
|--------|------------|
| 610170 | Ø 32–36 мм |
|--------|------------|

Клипса пластикового крыла для подседельных труб, пластиковая черная.



S-3

| | |
|---------|--------|
| Артикул | 610171 |
|---------|--------|

Держатель для полноразмерного крыла пластиковый черный.



S-40

| | |
|---------|--------|
| Артикул | 610172 |
|---------|--------|

Вынос крепления пластикового крыла, длиной 40 мм, пластиковый черный.



S-60

| | |
|---------|--------|
| Артикул | 610173 |
|---------|--------|

Вынос крепления пластикового крыла, длиной 60 мм, пластиковый черный.



S-80

| | |
|---------|--------|
| Артикул | 610174 |
|---------|--------|

Вынос крепления пластикового крыла, длиной 80 мм, пластиковый черный.



КРЕПЕЖНЫЕ ПЛАСТИНЫ

| | |
|---------|--------|
| Артикул | 610037 |
|---------|--------|

Крепежные пластины для подпорок крыльев (щитков) колёс, стальные.



БОЛТ М4 ДЛЯ КРЫЛА

| | |
|---------|--------|
| Артикул | 610096 |
|---------|--------|

Болт для крыла (щитка) колеса М4 (для комплектации).



ПОДПОРКА КРЫЛА

Подпорка полноразмерного крыла (щитка колёс), стальная хромированная.

| Артикул | Размер |
|---------|--------|
| 610032 | 245 мм |
| 610033 | 253 мм |
| 610046 | 297 мм |
| 610034 | 306 мм |
| 610035 | 310 мм |
| 610049 | 315 мм |
| 610048 | 323 мм |
| 610051 | 352 мм |
| 610050 | 356 мм |

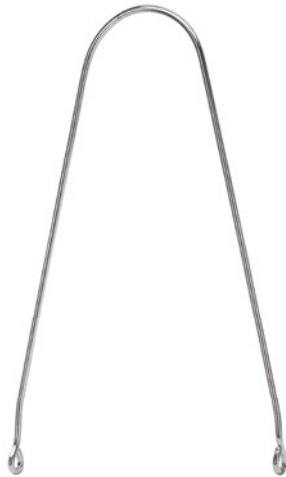

ПОДПОРКА КРЫЛА

Подпорка полноразмерного крыла (щитка колёс), стальная чёрная.

| Артикул | Размер |
|---------|--------|
| 610040 | 257 мм |
| 610090 | 297 мм |
| 610142 | 332 мм |

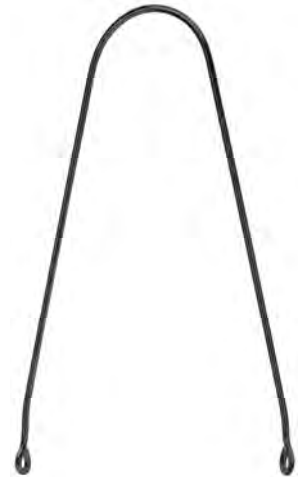

ОБОД

ACE17 ALEXRIMS

28" (700Cx40C) на 32 спицы, двойной профиль 17,0x23,8 мм, внутренняя ширина 18 мм, фрезерованные боковины, алюминиевый, чёрный.

Артикул 330091

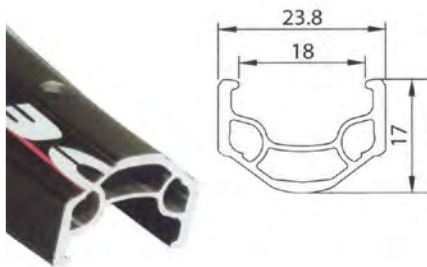

DA-17

Артикул 330108

Обод 28" DA-17 HJC на 36 спиц 12G/13G/14G, двойной профиль 19,8x23 мм, внутренняя ширина 17 мм, алюминиевый, серебристый.



DA-17

Артикул 330080

24" на 36 спиц, двойной профиль 19,8x23 мм, внутренняя ширина 17 мм, фрезерованные боковины, алюминиевый, чёрный.

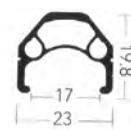

DA-18

Артикул 330110

28" (700C) на 36 спиц, двойной профиль 20,8x23 мм, внутренняя ширина 17,2 мм, алюминиевый, чёрный.



DH-18

Артикул 330053

24"x1.5" на 36 спиц 14G, двойной профиль 18,2x23,3 мм, внутренняя ширина 18,5 мм, фрезерованные боковины, алюминиевый, чёрный

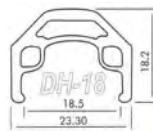

DM-18 ALEXRIMS

Артикул 330046

26" на 36 спиц, усиленный двойной профиль 16x24,4 мм, внутренняя ширина 18,4 мм, алюминиевый, одинарные пистоны, чёрный, 600 г.

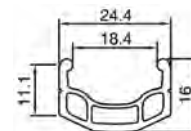

DM24 ALEXRIMS

Двойной профиль 17,2х32 мм, внутренняя ширина 24 мм, алюминиевый, одинарные пистоны, чёрный, 580 г.

| Артикул | Размер |
|---------|--------------|
| 330004 | 20"х48 спиц |
| 330011 | 24"х32 спицы |

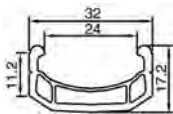

DP-17 ALEXRIMS

28" на 36 спиц 12G/13G/14G, низкий двойной профиль 17х24 мм, внутренняя ширина 18 мм, алюминиевый, пистонированный, чёрный.

| Артикул | Размер |
|---------|--------|
| 330109 | |



DX32 ALEXRIMS

Двойной профиль 16,1х39 мм, внутренняя ширина 32 мм, алюминиевый, одинарные пистоны, чёрный.

| Артикул | Размер |
|---------|--------------|
| 330007 | 20"х36 спиц |
| 330008 | 20"х48 спиц |
| 330012 | 24"х32 спицы |

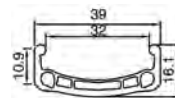

P-6N

| Артикул | Размер |
|---------|--------|
| 330030 | |

28" (700С) на 36 спиц 12G/13G/14G, одинарный профиль 16,3х26,2 мм, внутренняя ширина 21 мм, алюминиевый, серебристый.

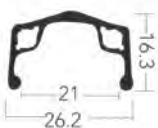

P-7X

| Артикул | Размер |
|---------|--------|
| 330092 | |

16" на 28 спиц 14G, одинарный профиль 15х31,5 мм, внутренняя ширина 26 мм, алюминиевый, серебристый.



MD-20

| Артикул | Размер |
|---------|--------------|
| 330104 | 26"х32 спицы |
| 330100 | 26"х36 спиц |

Двойной профиль 20,4х24,3 мм, внутренняя ширина 18,5 мм, фрезерованные боковины, одинарные пистоны, алюминиевый, чёрный.



MD-20

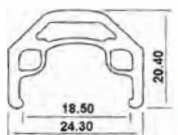

| Артикул | Размер | Цвет |
|---------|--------------|-------------|
| 330112 | 20"х32 спицы | Чёрный |
| 330098 | 24"х32 спицы | |
| 330103 | 26"х32 спицы | |
| 330101 | 26"х36 спиц | Серебристый |
| 330097 | 20"х36 спиц | |
| 330099 | 24"х36 спиц | |
| 330102 | 26"х36 спиц | |
| 330105 | 28"х36 спиц | |

14G, двойной профиль 20,4х24,3 мм, внутренняя ширина 18,5 мм, фрезерованные боковины, алюминиевый.

SUPRA B (BETA) ALEXRIMS

| Артикул | Размер |
|---------|-------------|
| 330021 | 20"х36 спиц |
| 330022 | 20"х48 спиц |

Двойной профиль 17,2х32 мм, внутренняя ширина 24 мм, алюминиевый, серебристый, 580 г.



SUPRA E (LITE) ALEXRIMS

| Артикул | Размер |
|---------|-------------|
| 330023 | 20"х36 спиц |
| 330024 | 20"х48 спиц |

Двойной профиль 21,5х32,4 мм, внутренняя ширина 26 мм, алюминиевый, серебристый, 570 г.

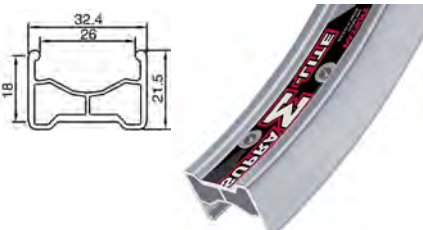
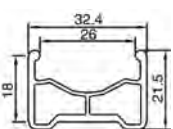

SUPRA E (SIGMA) ALEXRIMS

| Артикул | Размер |
|---------|-------------|
| 330025 | 20"х36 спиц |
| 330026 | 20"х48 спиц |

Усиленный профиль 23,6х32,9 мм, внутренняя ширина 24 мм, алюминиевый, серебристый, 895 г.

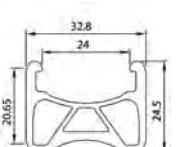

SUPRA MT ALEXRIMS

| Артикул | Размер |
|---------|--------|
| 330027 | |

20" на 48 спиц, усиленный профиль 21х28 мм, внутренняя ширина 22 мм, алюминиевый, чёрный.



TAURUS 2000 WEINMANN

26" на 32 спицы, двойной профиль 19,0x26,3 мм, внутренняя ширина 19 мм, одинарные пистоны, алюминиевый, красный.

| Артикул | 330087 |
|---------|--------|
|---------|--------|



XD-154-A CNC

20" на 36 спиц 12G/13G/14G, одинарный профиль 16,3x25 мм, внутренняя ширина 20 мм, алюминиевый.

| Артикул | Цвет |
|---------|-------------|
| 330115 | СЕРЕБРИСТЫЙ |
| 330116 | ЧЁРНЫЙ |

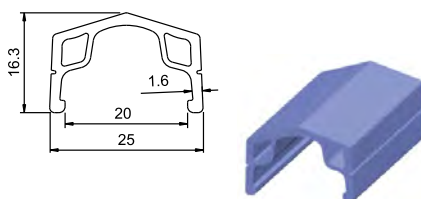

XD-180

26" на 36 спиц 12G/13G/14G, двойной профиль 18x23,7 мм, внутренняя ширина 19 мм, алюминиевый.

| Артикул | Цвет |
|---------|-------------|
| 330124 | СЕРЕБРИСТЫЙ |
| 330125 | ЧЁРНЫЙ |

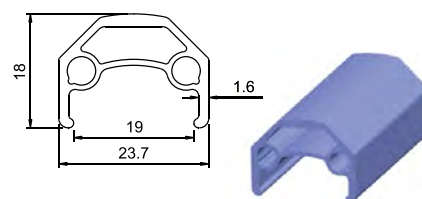

XM280 WEINMANN

700Cx28C/35C на 32 спицы, двойной профиль 20x28 мм, внутренняя ширина 21,4 мм, алюминиевый, чёрный.

| Артикул | Примечание |
|---------|-------------|
| 330078 | С ПИСТОНАМИ |
| 330079 | |



XP-160

На 36 спиц 12G/13G/14G, одинарный профиль 15,8x26,1 мм, внутренняя ширина 20,6 мм, алюминиевый.

| Артикул | Размер | Цвет |
|---------|--------|-------------|
| 330119 | 24" | СЕРЕБРИСТЫЙ |
| 330122 | 26" | |
| 330120 | 24" | ЧЁРНЫЙ |

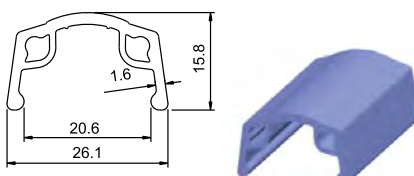

XP-736

20" на 36 спиц, Ø406x73,6 мм, алюминиевый серый, для велосипеда STELS Pilot 280MD FAT BIKE.

| Артикул | 330117 |
|---------|--------|
|---------|--------|

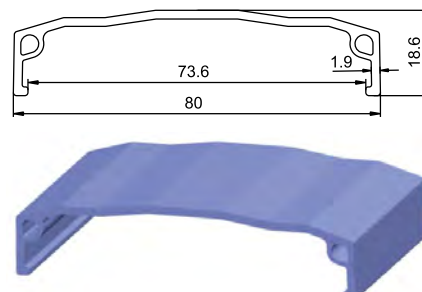

XP-736

24" на 32 спицы, Ø507x73,6 мм, алюминиевый оранжевый, для велосипеда STELS Navigator 480MD FAT BIKE.

| Артикул | 330118 |
|---------|--------|
|---------|--------|

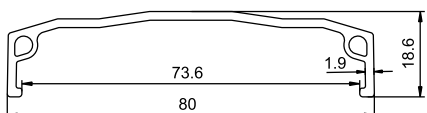

XP-736

26" на 36 спиц, Ø559x73,6 мм, алюминиевый зелёный, для велосипеда STELS Navigator 680MD FAT BIKE.

| Артикул | 330121 |
|---------|--------|
|---------|--------|

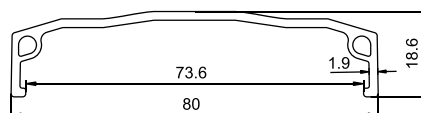

ZAC19 WEINMANN

26" на 32 спицы, двойной профиль 17,5x23,6 мм, внутренняя ширина 19 мм, алюминиевый, серебристый, 455 г.

| Артикул | 330067 |
|---------|--------|
|---------|--------|



ZAC30 WEINMANN

26" на 36 спиц, одинарный профиль 16,4x31 мм, внутренняя ширина 25 мм, алюминиевый, серебристый.

| Артикул | 330107 |
|---------|--------|
|---------|--------|



ZAC2000 WEINMANN

Двойной профиль 21,2x24,1 мм, внутренняя ширина 19 мм, алюминиевый, фрезерованные боковины.

| Артикул | Размер | Цвет |
|---------|--------------|-------------|
| 330085 | 26"х32 спицы | ЧЁРНЫЙ |
| 330086 | 26"х36 спицы | |
| 330084 | 26"х32 спицы | СЕРЕБРИСТЫЙ |



KWY-6-07

Со встроенным регулируемым креплением седла и амортизацией, длина 350 мм, алюминиевый.

| Артикул | Диаметр | Цвет |
|---------|---------|-------------|
| 350094 | 25,4 мм | Чёрный |
| 350095 | 27,2 мм | |
| 350092 | 25,4 мм | Серебристый |
| 350093 | 27,2 мм | |



KWY-6-21

Со встроенным регулируемым креплением седла, длина 350 мм, алюминиевый, чёрный.

| Артикул | Диаметр |
|---------|---------|
| 350087 | 24,5 мм |
| 350088 | 26,8 мм |
| 350089 | 27,2 мм |
| 350090 | 28,6 мм |
| 350091 | 30,4 мм |



SP-002

Со встроенным регулируемым креплением седла, длина 350 мм, алюминиевый, чёрный.

| Артикул | Диаметр |
|---------|---------|
| 350076 | 27,2 мм |
| 350077 | 30,4 мм |
| 350078 | 30,9 мм |
| 350079 | 31,6 мм |
| 350080 | 34 мм |



SP-001D

Со встроенным регулируемым креплением седла, диаметр 31,6 мм, длина 350 мм, алюминиевый, чёрный.

| Артикул | 350081 |
|---------|--------|
| | |



SP-C207 ZOOM HL

Со встроенным регулируемым креплением седла, длина 350 мм, алюминиевый, чёрный.

| Артикул | Диаметр |
|---------|---------|
| 350053 | 29,2 мм |
| 350057 | 31,8 мм |



SP-003D

Со встроенным регулируемым креплением седла, длина 350 мм, алюминиевый, чёрный.

| Артикул | Диаметр |
|---------|---------|
| 350082 | 27,2 мм |
| 350083 | 30,4 мм |
| 350084 | 30,9 мм |



SP-C208 ZOOM HL

С фиксированным креплением седла, длина 350 мм, алюминий/сталь, чёрный.

| Артикул | Диаметр |
|---------|---------|
| 350058 | 27,2 мм |
| 350059 | 29,2 мм |
| 350060 | 30 мм |
| 350072 | 30,9 мм |



SP-C212 ZOOM HL

Со встроенным регулируемым креплением седла, длина 350 мм, алюминиевый, чёрный.

| Артикул | Диаметр | Артикул | Диаметр |
|---------|---------|---------|---------|
| 350049 | 25,4 мм | 350054 | 30,4 мм |
| 350050 | 26,8 мм | 350055 | 30,8 мм |
| 350051 | 27,2 мм | 350056 | 31,6 мм |
| 350052 | 28,6 мм | | |

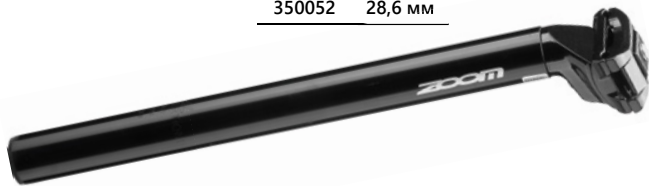

SP-209 ZOOM HL

Со встроенным креплением седла длина 350 мм, алюминиевый, чёрный.

| Артикул | Диаметр |
|---------|---------|
| 350030 | 28,6 мм |
| 350034 | 30,2 мм |
| 350018 | 30,4 мм |
| 350019 | 31,2 мм |
| 350071 | 31,6 мм |



SPS-C372 ZOOM HL

Со встроенным регулируемым креплением седла и амортизацией, длина 350 мм, алюминиевый.

| Артикул | Диаметр | Цвет |
|---------|---------|-------------|
| 350064 | 25,4 мм | Чёрный |
| 350065 | 26,8 мм | |
| 350044 | 27,2 мм | |
| 350045 | 30,9 мм | |
| 350068 | 31,6 мм | |
| 350046 | 31,8 мм | Серебристый |
| 350061 | 25,4 мм | |
| 350062 | 26,8 мм | |
| 350063 | 27,2 мм | |
| 350066 | 30,9 мм | |
| 350067 | 31,6 мм | |



ПЕДАЛИ

W087 WELLGO

| | |
|---------|--------|
| Артикул | 360073 |
|---------|--------|

Для BMX велосипедов, алюминиевые литые, со сменными шипами (U-rip, для отвёртки под крест), ось Ø9/16" из хром-молибденовой стали, размер 109x100,5x26 мм, вес пары 450 г.



BLF-B4

| | |
|---------|--------|
| Артикул | 360103 |
|---------|--------|

Алюминиевые литые со светоотражателем, ось Ø9/16", размер 105x100x23 мм, серебристые, вес пары 444 г.



BLF-B5

| | |
|---------|--------|
| Артикул | 360104 |
|---------|--------|

Алюминиевые литые со светоотражателем, ось Ø9/16", размер 102x76x31мм, серебристые, вес пары 326 г.



BLF-B6

Артикул 360105

Алюминиевые литые со светоотражателем, ось Ø9/16", размер 101x79x30 мм, чёрные, вес пары 355 г.



BLF-B7

Артикул 360106

Алюминиевые литые со светоотражателем, ось Ø9/16", размер 108x94x28 мм, серебристые, вес пары 445 г.



BLF-B8

Артикул 360107

Алюминиевые литые со светоотражателем, ось Ø9/16", размер 111x101x30 мм, серебристые, вес пары 452 г.



BLF-B9

Артикул 360108

Алюминиевые литые со светоотражателем, ось Ø9/16", размер 93x80x27 мм, серебристые, вес пары 403 г.



BLF-B10

Артикул 360109

Алюминиевые литые со светоотражателем, ось Ø9/16", размер 103x82x24 мм, серебристые, вес пары 427 г.



BLF-B11

Артикул 360110

Алюминиевые литые со светоотражателем, ось Ø9/16", размер 101x99x25 мм, серебристые, вес пары 401 г.



C128 WELLGO

Артикул 360094

Алюминиевая основа, стальная рамка, ось Ø9/16" из Cr-Mo стали, размер 106,3x63 мм, вес пары 309 г, чёрно-серебристые.



C201 WELLGO

Артикул 360095

Алюминиевая основа, алюминиевая рамка, ось Ø9/16" из борированной стали, со светоотражателями, размер 110x80 мм, вес пары 258 г, чёрно-серебристые.



C202 WELLGO

Артикул 360096

Алюминиевая основа, алюминиевая рамка, со светоотражателями, ось Ø9/16" из борированной стали, размер 110x80 мм, вес пары 283 г, чёрно-серебристые.



FP-101 FEIMIN

Артикул 360084

Контактные, со светоотражателями, ковчаная алюминиевая основа, стальная корзина, ось Ø9/16" из Cr-Mo стали, размер 98x78 мм, вес пары 302 г, чёрно-серебристые.



FP-618 FEIMIN

Артикул 360017

Детские, пластиковые, со светоотражателями, ось Ø1/2" из борированной стали, размер 108x69 мм, вес пары 332 г, чёрные.



FP-627 FEIMIN

Артикул 360089

Детские, пластиковые, ось Ø1/2", со светоотражателями, размер 95 x 62 мм, вес пары 307 г, фиолетовые.



FP-628 FEIMIN

Для детских велосипедов, со светоотражателями, пластиковые, ось из борированной стали, размер 97x73 мм, вес пары 250 г.

| Артикул | Ø оси | Цвет |
|---------|-------|--------|
| 360074 | 9/16" | Чёрные |
| 360042 | 1/2" | |
| 360051 | 1/2" | Белые |



FP-630 FEIMIN

| Артикул | 360068 |
|---------|--------|
| | |

Детские, пластиковые, с вставками для уменьшения соскальзывания, со светоотражателями, ось Ø1/2" из борированной стали, размер 95x65 мм, вес пары 272 г., чёрно-серые.



FP-651 FEIMIN

Детские, пластиковые, со светоотражателями, ось Ø1/2" из борированной стали, размер 95 x 82 мм, вес пары 298 г.

| Артикул | Цвет |
|---------|---------|
| 360130 | Чёрные |
| 360131 | Синие |
| 360132 | Розовые |



FP-803B FEIMIN

| Артикул | 360125 |
|---------|--------|
| | |

Пластиковые, со светоотражателями, ось Ø9/16" из борированной стали, размер 111x96 мм, вес пары 327 г, чёрные.

FP-650 FEIMIN

Для детских велосипедов, со светоотражателями, пластиковые, ось Ø1/2" из борированной стали, размер 93x87 мм, вес пары 305 г.

| Артикул | Цвет |
|---------|---------|
| 360012 | Чёрные |
| 360052 | Цветные |



FP-804 FEIMIN

| Артикул | 360043 |
|---------|--------|
| | |

Для дорожных велосипедов, со светоотражателями, пластиковые, ось Ø9/16" из борированной стали, размер 113x78 мм, вес пары 336 г., чёрные.



FP-806B FEIMIN

| Артикул | 360070 |
|---------|--------|
| | |

Для МТВ, со светоотражателями, пластиковые, ось Ø9/16" из борированной стали, размер 106,1x81 мм, вес пары 316 г.



FP-820B FEIMIN

| Артикул | 360126 |
|---------|--------|
| | |

Пластиковые, со светоотражателями, ось Ø9/16" из борированной стали, размер 112x80 мм, вес пары 306 г, чёрно-серые.



FP-821 FEIMIN

Артикул 360128

Пластиковые, с вставками для уменьшения скользкости, со светоотражателями, ось диам. 9/16" из борированной стали, размер 110 x 80 мм, вес пары 374 г, чёрно-серые.



FP-826 FEIMIN

Артикул Ø ОСИ

360075 9/16"

360116 1/2"

Для детских велосипедов, со светоотражателями, пластиковые, размер 108 x 72 мм, вес пары 337 г., белые.



FP-836 FEIMIN

Артикул жЗ60075

Для BMX, со светоотражателями, пластиковые, ось Ø9/16" из борированной стали, размер 111x96 мм, вес пары 374 г.



FP-839 FEIMIN

Артикул 360127

Пластиковые, с вставками для уменьшения скользкости, со светоотражателями, ось Ø9/16" из борированной стали, размер 109x70 мм, вес пары 355 г, чёрно-серые.



FP-851 FEIMIN

Артикул 360129

Пластиковые, со светоотражателями, ось Ø9/16" из борированной стали, размер 109x105 мм, вес пары 393 г, чёрные.



FP-869 FEIMIN

Артикул 360112

Для дорожных велосипедов, со светоотражателями, пластиковые, ось Ø9/16", размер 90x93 мм, вес пары 312 г, чёрные.



FP-870ZP FEIMIN

Артикул 360143

Дорожные, пластиковые с металлическими шипами, с промышленными подшипниками, со светоотражателями, ось диам. 9/16" из борированной стали, размер 104 x 93 мм, вес пары 279 г, чёрные.



FP-871 FEIMIN

Артикул 360139

С механизмом складывания, пластиковая основа, пластиковая корзина, со светоотражателями, с промышленным подшипником, ось диам. 9/16" из борированной стали, размер 100 x 73.5 мм, вес пары 268 г, чёрные.



FP-875 FEIMIN

Артикул 360142

С механизмом складывания, пластиковая основа, пластиковая корзина, со светоотражателями, с промышленным подшипником, ось диам. 9/16" из борированной стали, размер 100 x 73.5 мм, вес пары 268 г, чёрные.



FP-901 FEIMIN

Артикул 360124

Дорожные, со светоотражателями, стальная хромированная основа с пластиковыми вставками, ось Ø9/16" из борированной стали, размер 120,7x71,3 мм, вес пары 479 г, чёрно-серебристые.



FP-909 FEIMIN

Артикул 360138

Ось Ø9/16", алюминиевые, чёрные.



FP-910 FEIMIN

Артикул 360087

Дорожные, литые алюминиевые с пластиковыми вставками, ось Ø9/16" из борированной стали, размер 111 x 72 мм, вес пары 500 г, чёрно-серебристые.



FP-916 FEIMIN АРТИКУЛ 360133

Пластиковые, с алюминиевыми вставками, со светоотражателями, ось Ø9/16" из борированной стали, размер 105x84 мм, вес пары 386 г, чёрно-серебристые.



FP-917N FEIMIN АРТИКУЛ 360137

Пластиковая основа, стальная корзина, со светоотражателями, ось Ø9/16" из борированной стали, размер 101,8x78 мм, вес пары 311 г, чёрные.



FP-956 FEIMIN АРТИКУЛ 360134

Алюминиевые, со светоотражателями, ось Ø9/16" из хром-молибденовой стали, размер 96x85 мм, вес пары 308 г., чёрные.



FP-959ZP FEIMIN АРТИКУЛ 360145

Дорожные, алюминиевые литые, с промышленными подшипниками, со светоотражателями, ось Ø9/16" из борированной стали, размер 104x96,6 мм, вес пары 346 г, чёрные.



FP-961 FEIMIN АРТИКУЛ 360135

Алюминиевые, со светоотражателями, ось Ø9/16" из борированной стали, размер 106x77 мм, вес пары 377 г, чёрные.



FP-971 FEIMIN АРТИКУЛ 360136

Алюминиевая основа, стальная корзина, со светоотражателями, ось Ø9/16" из борированной стали, размер 105x79,5 мм, вес пары 457 г, чёрно-серебристые.



FP-975 FEIMIN АРТИКУЛ 360086

МТВ, литая алюминиевая основа, стальная корзина, ось Ø9/16" из Cr-Mo стали, размер 106x68 мм, вес пары 345 г, чёрно-серебристые.



JD-187 АРТИКУЛ 360123

Пластиковые со светоотражателем, ось Ø9/16", размер 115x70 мм, чёрные, вес пары 280 г.



JD-281 АРТИКУЛ 360120

Алюминиевые литые со светоотражателем, ось Ø9/16", размер 120x100 мм, серебристые, вес пары 340 г.



JD-282 АРТИКУЛ 360121

Алюминиевые литые со светоотражателем, ось Ø9/16", размер 110x77 мм, серебристые, вес пары 360 г.



JD-286 АРТИКУЛ 360122

Алюминиевые литые со светоотражателем, с накладками против соскальзывания, ось Ø9/16", размер 115x72 мм, серебристые, вес пары 340 г.



JD-297 АРТИКУЛ 360150

Алюминиевые литые со светоотражателем, с накладками против соскальзывания, ось диам. 9/16", размер 115x72мм, серебристые



LU-884 WELLGO

Для дорожных велосипедов, со светоотражателями, пластиковые с накладками против соскальзывания, ось $\varnothing 9/16''$ из борированной стали, размер 105,9x72x32 мм, вес пары 396 г.



| Артикул | Цвет |
|---------|----------------|
| 360014 | Чёрные |
| 360076 | Белые |
| 360077 | Бело-розовые |
| 360078 | Бело-пурпурные |

LU-214 WELLGO

Артикул 360039

Для дорожных велосипедов, со светоотражателями, алюминиевые литые с накладками против соскальзывания, ось $\varnothing 9/16''$ из хром-модибденовой стали, размер 110,9x94,6 мм, вес пары 524 г., чёрно-серебристые.



LU-955 WELLGO

Артикул 360032

Для горных велосипедов, со съёмными светоотражателями, пластиковая основа, алюминиевая рамка, ось $\varnothing 9/16''$ из борированной стали, размер 109x72,2 мм, вес пары 320 г., чёрно-серебристые.



LU-968 WELLGO

Артикул \varnothing Оси

Для BMX и детских велосипедов, со светоотражателями, пластиковые, ось из борированной стали, размер 95,5x81,5x29,5 мм, вес пары 282 г., чёрные.



| | |
|--------|-------|
| 360146 | 9/16" |
| 360015 | 1/2" |

LU-975 WELLGO

Артикул 360033

Со съёмными светоотражателями и пластиковыми вставками для уменьшения соскальзывания, длинная ось с резьбой $\varnothing 9/16''$, для дорожных и горных велосипедов, алюминий.



LU-994 WELLGO

Артикул 360041

Для дорожных велосипедов, со светоотражателями, алюминиевые литые с накладками против соскальзывания, ось $\varnothing 9/16''$ из хром-модибденовой стали, размер 106,3x81,8 мм, вес пары 432 г.



LU-P6 WELLGO

Артикул 360098

Со светоотражателями, пластиковые, с противоскользящими накладками, ось $\varnothing 9/16''$ из борированной стали, размер 108x96 мм, вес пары 406 г, чёрные.



M-20 WELLGO

Артикул 360036

Для горных велосипедов, со съёмными светоотражателями, алюминиевая литая основа, алюминиевая рамка, ось $\varnothing 9/16''$ из хром-модибденовой стали, промышленные подшипники, размер 101,1x63x24 мм, вес пары 248 г.



MG-1 WELLGO

Артикул 360037

Облегченные (магнийевый сплав), фрезерованные, со сменными шипами (18шт, вкручиваются шестигранником), ось Cr-Mo, с промподшипниками, широкая платформа, для BMX.



MT-14 WELLGO

Артикул 360055

Туклипсы черные, размер L.



VP-885

Для дорожных велосипедов, усиленные, со светоотражателями, пластиковые поликарбонатные, цветные, ось Ø9/16" из борированной стали, размер 112x87 мм, вес пары 414 г.

| | |
|---------|--------|
| Артикул | 360064 |
|---------|--------|



ПЕРЕКЛЮЧАТЕЛИ

FD-10TT

| | |
|---------|--------|
| Артикул | 370124 |
|---------|--------|

Переключатель скоростей передний для звёзд на 42 зуба, для 5-7 скоростной- задней передачи, с верхней тягой.



FD-150ST

| | |
|---------|----------|
| Артикул | Ø ХОМУТА |
|---------|----------|

Переключатель скоростей передний, для звёзд 48-26 зубьев, с верхней тягой.

| | |
|--------|---------|
| 370143 | 28.6 мм |
| 370144 | 31.8 мм |



FD-30ST

| | |
|---------|----------|
| Артикул | Ø ХОМУТА |
|---------|----------|

Переключатель скоростей передний, для звёзд 48-26 зубьев, с верхней тягой.

| | |
|--------|---------|
| 370141 | 28.6 мм |
| 370142 | 31.8 мм |



FD-40SD

| | |
|---------|----------|
| Артикул | Ø ХОМУТА |
|---------|----------|

Переключатель скоростей передний, для звёзд 48-26 зубьев, с нижней тягой.

| | |
|--------|---------|
| 370139 | 28.6 мм |
| 370140 | 31.8 мм |



FD-M22

| | |
|---------|--------|
| Артикул | 370136 |
|---------|--------|

Переключатель скоростей передний Microshift FD-M22, для звёзд 48/38/28T x 8/7 скоростей, с универсальной тягой, хомут 34,9/31,8/28,6 мм, для угла подседельной трубы 66-69 град, линия цепи 50-47,5 мм.



FD-M43

| | |
|---------|--------|
| Артикул | 370137 |
|---------|--------|

Переключатель скоростей передний, для звёзд 44/32/22T x 9 скоростей, с универсальной тягой, хомут 34,9/31,8/28,6 мм, для угла подседельной трубы 66-69 град, линия цепи 50-47,5 мм.



FD-M462B

Артикул 370138

Переключатель скоростей передний Microshift FD-M462B, для звёзд 42/34Т x 9 скоростей, с универсальной тягой, хомут 34,9/31,8 мм, для угла подседельной трубы 66-69 град, линия цепи 48,8 мм.



KFD-01

Артикул Ø ХОМУТА

370126 28.6 мм

370127 31.8 мм

Переключатель скоростей передний, для звёзд на 42 зуба, для 5-7 скор. задней передачи, с верхней тягой.



KRD-222

Артикул 370128

Переключатель скоростей задний на 6-7 скоростей, длинная лапка, под болт, чёрный.



LY-G820 DNP

Артикул 370080

Переключатель скоростей передний для звёзд 48-26 зубьев, с верхней тягой, хомут 28,6 мм.



LY-G820M DNP

Артикул 370079

Переключатель скоростей передний для звёзд 48-26 зубьев, с верхней тягой, хомут 31,8 мм.



LY-G821 DNP

Артикул 370082

Переключатель скоростей передний для звёзд 48-26 зубьев, с верхней тягой, хомут 28,6 мм.



LY-G821M DNP

Артикул 370081

Переключатель скоростей передний для звёзд 48-26 зубьев, с верхней тягой, хомут 31,8 мм.



RD60-A

Артикул 370125

Переключатель скоростей задний RD60-A на 6-7 скоростей, под болт, чёрный.



RD-M21L

Артикул 370130

Переключатель скоростей задний на 6-7 скоростей, для 11-32 зубьев, для 2-3 скор. передней звезды, длинная лапка, ёмкость 43 зуба, крепление под болт.



RD-M26S

Артикул 370131

Переключатель скоростей задний, на 7-8 скоростей, для 11-34 зубьев, для 1-2 скор. передней звезды, короткая лапка, ёмкость 39 зубьев, крепление под болт.



RD-M26L

Артикул 370132

Переключатель скоростей задний, на 7-8 скоростей, для 11-34 зубьев, для 2-3 скор. передней звезды, длинная лапка, ёмкость 45 зубьев, крепление под болт.



RD-M36S

Артикул 370134

Переключатель скоростей задний, на 8-9 скоростей, для 11-34 зубьев, для 1-2 скор. передней звезды, короткая лапка, ёмкость 39 зубьев, крепление под болт.



RD-M36L

Артикул 370134

Переключатель скоростей задний, на 8-9 скоростей, для 11-34 зубьев, для 2-3 скор. передней звезды, длинная лапка, ёмкость 45 зубьев, крепление под болт.



RD-M46L

Артикул 370133

Переключатель скоростей задний, на 9 скоростей, для 11-36 зубьев, для 2-3 скор. передней звезды, длинная лапка, ёмкость 45 зубьев, крепление под болт.



10T DNP

Артикул 370057

Ролик заднего переключателя 10 зубьев пластиковый.



13T DNP

Артикул 370058

Ролик заднего переключателя 13 зубьев пластиковый.



JH-304/SF-407

Защита заднего переключателя скоростей стальная.



| Артикул | Цвет |
|---------|---------------|
| 370111 | Чёрная |
| 370003 | Хромированная |



NH-P02S NUVO

Артикул 370053

Защита заднего переключателя скоростей стальная, чёрная.



NH-P02SR NUVO

Артикул 370054

Защита заднего переключателя скоростей стальная, чёрная.



NH-P10S NUVO

Артикул 370055

Защита заднего переключателя скоростей стальная, чёрная.



NH-P27S NUVO

Артикул 370056

Защита заднего переключателя скоростей стальная, чёрная.



ПОДШИПНИКИ

163110-2RS VP

Артикул 400010

Подшипник картриджа каретки типа Truvativ, закрытый, промышленный, внутренний Ø16мм, внешний Ø31 мм, ширина 10 мм.



6003-2RS

Артикул 400009

Подшипник задней оси КТ-762R трицикла, закрытый, промышленный, внутренний диаметр 17 мм, внешний диаметр 35 мм, ширина 10 мм.



R8RS

Артикул 4000011

Подшипник задних втулок трицикла КТ-155F/КТ-156F, закрытый, промышленный, размер 1/2"x1-1/8"x5/16".



ПОДШИПНИКИ

5/32"x16 VP

| | |
|---------|--------|
| Артикул | 400002 |
|---------|--------|

Подшипник 5/32"x16 шариков для рулевых колонок.



5/32"x20 VP

| | |
|---------|--------|
| Артикул | 400003 |
|---------|--------|

Подшипник 5/32"x20 шариков для рулевых колонок.



5/16"x9 VP

| | |
|---------|--------|
| Артикул | 400001 |
|---------|--------|

Подшипник 5/16" x 9 шариков для открытых кареточных узлов с одноставными шатунами, Ø внешний 44,5 мм, внутренний 28,6 мм.



1/4"x7 KT

| | |
|---------|--------|
| Артикул | 400006 |
|---------|--------|

Подшипник 1/4" x 7 шариков для односкоростных тормозных задних втулок типа КТ-305, Ø внешний 25,4 мм, внутренний 12,7 мм.



1/4"x9 VP

| | |
|---------|--------|
| Артикул | 400005 |
|---------|--------|

Подшипник 1/4"x9 шариков для стандартных открытых кареточных узлов.



7/32"x9 KT

| | |
|---------|--------|
| Артикул | 400008 |
|---------|--------|

Подшипник 7/32" x 9 шариков для односкоростных тормозных задних втулок типа КТ-305, Ø внешний 33,32 мм, внутренний 22,23 мм.



РУЛИ

НВ-М001

Стреловидность 6°, посадочный диаметр 31,8 мм, алюминиевый, чёрный.

| | |
|---------|--------|
| Артикул | ШИРИНА |
|---------|--------|

| | |
|--------|--------|
| 450048 | 580 мм |
|--------|--------|

| | |
|--------|--------|
| 450049 | 620 мм |
|--------|--------|



МТВ-AL-102BT ZOOM HL

| | |
|---------|--------|
| Артикул | 450009 |
|---------|--------|

Ширина 580 мм, подъём 0 мм, стреловидность 10 град., алюминиевый, чёрный матовый, вес 190 г..



НВ-0013-S

Ширина 580 мм, подъём 190 мм, стальной, хромированный, вес 620 г.

| | |
|---------|--------|
| Артикул | 450002 |
|---------|--------|



ZXD-007-S

| | |
|---------|--------|
| Артикул | 450050 |
|---------|--------|

Ширина 580 мм для складных велосипедов, стальной, хромированный.



ZXD-007-S

Артикул 450051

Ширина 630 мм для складных велосипедов, стальной, хромированный.



ЗАГЛУШКА ВЫНОСА РУЛЯ

Артикул 450004

Пластиковая.



РУЛЬ В СБОРЕ

Артикул 450033

Для дорожных велосипедов для резьбовой рулевой колонки 1", хромированный, в комплекте с выносом руля, грипсами, светоотражателем, звонком, 7-скор. шифтером Shimano, ручкой тормоза.



РУЧКИ ТОРМОЗА

BLF-101

Артикул 460054

Для V-образного тормоза, корпус алюминиевый чёрный, рычаг под 2,5 пальца алюминиевый полированный, вес 165 г./пара.



BLF-104

Артикул 460055

Для V-образного тормоза, корпус алюминиевый чёрный, рычаг под 2,5 пальца алюминиевый полированный, вес 190 г./пара.



BLF-106

Артикул 460056

Для V-образного тормоза, корпус алюминиевый чёрный, рычаг под 2,5 пальца алюминиевый полированный, вес 215 г./пара.



BLF-108

Артикул 460057

Для V-образного тормоза, корпус алюминиевый чёрный, рычаг под 2,5 пальца алюминиевый полированный, вес 200 г./пара.



VL-320DG

Артикул 460051

Для V-образного тормоза, совместим с вращающимся шифтером, корпус алюминиевый чёрный, рычаг алюминиевый под 2,5 пальца полированный, вес 89 г.



VL-321D

Артикул 460033

Ручки тормоза, под 3 пальца, корп. чёрн. алюм, рычаг сереб. алюм. Для вращающегося шифтера.



VL-321DG

Артикул 460033

Ручки тормоза, под 3 пальца, корп. чёрн. алюм, рычаг сереб. алюм. Для шифтера-монетки.



СЁДЛА

ЗАМОК СЕДЛА

Артикул n470044

Диаметр крепления 22 мм, стальной, чёрный.



ЗАМОК СЕДЛА

Артикул 470106

Диаметр крепления 22 мм, стальной, серебристый.



4021N

Артикул 470186

для Pilot 200 Gent, с логотипом Stels, бампер, стальная короткая чёрная направляющая, с замком, чёрно-зеленое.



4520DENA00001 SELLE ROYAL

Артикул 470041

Для дорожных велосипедов, широкое, комфортное, с эластомерными пружинами, с замком, размер 245x175 мм, 768 г.



5509UENA00002 SELLE ROYAL

Артикул 470012

Для дорожных велосипедов, широкое, комфортное, с эластомерными пружинами, с замком, размер 245x215 мм, 678 г.



5555UENA00001 SELLE ROYAL

Артикул 470040

Для дорожных велосипедов, широкое, комфортное, с эластомерными пружинами, с замком, размер 235x210 мм, 716 г.



5564DENA00001 SELLE ROYAL

Артикул 470074

Для дорожных велосипедов, широкое, комфортное, с эластомерными пружинами, размер 250x220 мм, 586 г.



5582DENA00001 SELLE ROYAL

Артикул 470013

Для складных и дорожных велосипедов, широкое, комфортное, с эластомерными пружинами, с замком, размер 240x210 мм, 864 г.



6612DSNA00001 SELLE ROYAL

Артикул 470039

Для дорожных велосипедов, широкое с большими витыми пружинами, с замком, размер 264x228 мм, 1065 г.



6742 BBB5H

Артикул 470057

Мягкий виниловый верх, серебристый логотип «STELS», стальная короткая чёрная направляющая, для подростковых горных велосипедов, комфортное, размер 255 x 165 мм, 424 г.



6746 BBB6Q

Артикул 470009

Для горных велосипедов, комфортное, размер 260x170 мм, 390 г.



7026JRNA00001 SELLE ROYAL

Артикул 470014

Для детских велосипедов, с замком, размер 220x130 мм, 370 г.



7660

Артикул 470184

Для дорожных велосипедов, широкое, с витыми пружинами, с замком, размер 260x210 мм, чёрное, для велосипеда STELS Navigator 250.



7669

Артикул 470185

Для дорожных велосипедов, широкое, с витыми пружинами, с замком, размер 240x210 мм, чёрное, для велосипеда STELS Pilot 750.



AZ-001

260x240 мм, 1080 г.

АРТИКУЛ 470178



AZ-018A

250x215 мм, 420 г.

АРТИКУЛ 470174



AZ-0801A

245x210 мм, 380 г.

АРТИКУЛ 470179



AZ-0991-1

270x170 мм, 300 г.

АРТИКУЛ 470160



AZ-3020

250x140 мм, 280 г.

АРТИКУЛ 470157



AZ-3022

270x180 мм, 440 г.

АРТИКУЛ 470177



AZ-3246

270x220 мм, 420 г.

АРТИКУЛ 470175



AZ-3249

250x210 мм, 440 г.

АРТИКУЛ 470176



AZ-3268

260x200 мм, 380 г.

АРТИКУЛ 470159



AZ-5069

275x143 мм, 300 г.

АРТИКУЛ 470155



AZ-5085

282x138 мм, 322 г.

АРТИКУЛ 470156



AZ-5089

285x145 мм, 297 г.

АРТИКУЛ 470158



AZ-5112

225x185 мм, 620 г.

АРТИКУЛ 470164



AZ-5119

270x220 мм, 770 г.

АРТИКУЛ 470172



AZ-5148

280x135 мм, 320 г.

АРТИКУЛ 470148



AZ-5174

275x145 мм, 317 г.

АРТИКУЛ 470149



AZ-5176

280x140 мм, 326 г.

АРТИКУЛ 470150



AZ-5201

270x155 мм, 357 г.

АРТИКУЛ 470151



AZ-5202

280x145 мм, 385 г.

АРТИКУЛ 470152



AZ-5209

240x155 мм, 320 г.

АРТИКУЛ 470153



AZ-5211

230x155 мм, 285 г.

АРТИКУЛ 470154



AZ-5218

240x210 мм, 603 г.

АРТИКУЛ 470170



AZ-5219

270x185 мм, 605 г.

АРТИКУЛ 470171



AZ-5222

255x205 мм, 525 г.

АРТИКУЛ 470173



AZ-5537

270x160 мм, 410 г.

Артикул 470138



AZ-5539

275x165 мм, 450 г.

Артикул 470139



AZ-5547

275x200 мм, 770 г.

Артикул 470140



AZ-5552

250x210 мм, 660 г.

Артикул 470141



AZ-5552 G-01

250x210 мм, 660 г.

Артикул 470142



AZ-5554

250x210 мм, 680 г.

Артикул 470143



AZ-5555

250x210 мм, 690 г.

Артикул 470144



AZ-5555 G-02

250x210 мм, 690 г.

Артикул 470145



AZ-5556

275x165 мм, 365 г.



АРТИКУЛ 470147

AZ-5558

205x150 мм, 400 г.



АРТИКУЛ 470161

AZ-5558-02

205x150 мм, 400 г.



АРТИКУЛ 470162

AZ-5559-03

215x150 мм, 415 г.



АРТИКУЛ 470163

AZ-5566

280x230 мм, 1180 г.



АРТИКУЛ 470181

AZ-5585

275x155 мм, 500 г.



АРТИКУЛ 470180

AZ-5589

250x170 мм, 520 г.



АРТИКУЛ 470146

AZ-5592

200x140 мм, 360 г.



АРТИКУЛ 470165

AZ-5593-01

235x140 мм, 385 г.

Артикул 470166



AZ-5593-02

235x140 мм, 385 г.

Артикул 470167



AZ-5593-03

235x140 мм, 385 г.

Артикул 470168



AZ-5593-04

235x140 мм, 385 г.

Артикул 470169



L531L

Для дорожных велосипедов, широкое, с витыми пружинами, с замком, размер 242x210 мм, 810 г.

Артикул 470015



FLYTE

Широкое, белое с рисунком, хромированная рамка и пружины, с замком.

Артикул 470086



VL 3126(2-01) VELO

Для горных велосипедов, комфортное, размер 270x170 мм, 356 г.

Артикул 470075



VL-3205 VELO

Спортивное, с вентиляционным отверстием, стальная направляющая, размер 268x173 мм, 420 г, серебристо-черное.

Артикул 470115



VL-3257 VELO

Артикул 470114

Спортивное, стальная направляющая, размер 280x153 мм, 306 г, серебристо-черное.



VL-4098A VELO

Артикул 470116

Женское, 2 зоны различной плотности, стальная направляющая, размер 248x167 мм, 402 г, черно-серебристое.



VL-4110A VELO

Артикул 470126

С вентиляционным отверстием, стальная направляющая, 2 зоны различной плотности, размер 254x173 мм, 475 г, черное.



VL-4123 VELO

Артикул 470103

Для велосипеда STELS Cross 130 Lady бело-жёлтое.



VL-5015 VELO

Артикул 470081

Для велосипеда STELS Pilot 830.



VL-5109 VELO

Артикул 470117

Junior, стальная направляющая, размер 201x141 мм, 340 г, с подседельным пальцем 25,4x250 мм, черное.



VL-6115E VELO

Артикул 470125

С вентиляционным отверстием, черные эластомерные пружины, 2 зоны различной плотности, размер 252x210 мм, 760 г, черное.



VL-6123E VELO

Артикул 470124

Черные эластомерные пружины, 2 зоны различной плотности, размер 254x205 мм, 722 г, черное.



VL-6168 VELO

Артикул 470123

Стальная направляющая с рукояткой, 2 зоны различной плотности, размер 270x206 мм, 537 г, черное.



VL-6362 VELO

Артикул 470118

Комфортное, стальная направляющая, размер 260x216 мм, 473 г, черное.



VL-8111E VELO

Артикул 470122

Дорожное, черные эластомерные пружины, 2 зоны различной плотности, размер 270x206 мм, 652 г, черное.



VL-8114S VELO

Артикул 470119

Дорожное, стальные пружины, размер 268x221 мм, 800 г, коричневое.



VL-8114S VELO

Артикул 470120

Седло VL-8114S дорожное, стальные пружины, размер 268x221 мм, 800 г, коричневое, с сумкой.



VL-8766 VELO

Артикул 470121

Дорожное, стальные пружины, размер 264x262 мм, 1149 г, черное.



VL-80158S VELO

Артикул 470096

Для велосипеда STELS Navigator 150 Gent чёрно-зелёное.



VL-80158S VELO

Артикул 470097

Для велосипеда STELS Navigator 150 Lady бело-красно-зелёное.



AZ-02

Чехол на седло 260x170 мм, 220 г.

| | |
|---------|--------|
| Артикул | 470182 |
|---------|--------|



AZ-08

Чехол на седло 275x170 мм, 235 г.

| | |
|---------|--------|
| Артикул | 470183 |
|---------|--------|



СМЕННЫЕ НАКОНЕЧНИКИ РАМЫ

DE-003

Для велосипедов STELS Navigator 650, STELS Pilot 290.

| | |
|---------|--------|
| Артикул | 480026 |
|---------|--------|



DE-007-1

Для велосипедов STELS Miss 8700/8500/8300/8100 2012-го модельного года.

| | |
|---------|--------|
| Артикул | 480021 |
|---------|--------|



DE-014

Для велосипеда STELS Cross 130/150/170 2014-го модельного года.

| | |
|---------|--------|
| Артикул | 480029 |
|---------|--------|



DE-017

Для велосипедов STELS Navigator 870/850/830/810 2012-го модельного года.

| | |
|---------|--------|
| Артикул | 480020 |
|---------|--------|



EM4519

Для велосипедов STELS Aggressor.

| | |
|---------|--------|
| Артикул | 480006 |
|---------|--------|



EM6504

Для велосипедов STELS Adrenalin/Adrenalin Disk, STELS Navigator 710 2012-го модельного года, STELS Pilot 290.

| | |
|---------|--------|
| Артикул | 480024 |
|---------|--------|



FSD-DE01

Для велосипедов STELS Miss 9100-9300.

Артикул 480011



FSD-DE02

Для велосипедов STELS Navigator 630.

Артикул 480018



FSD-DE03

Для велосипедов STELS для велосипедов Miss 9500.

Артикул 480015



JS-DE-015

Для велосипедов STELS Navigator 710/730/750/770/790 2012—2015-го модельного года.

Артикул 480013



СПИЦЫ

СПИЦА СО СТАЛЬНОМ НИПPEЛЕМ

Спица SLE стальная, хромированная, со стальным ниппелем.



| Артикул | Длина |
|---------|--------|
| 490053 | 82 мм |
| 490054 | 83 мм |
| 490070 | 84 мм |
| 490071 | 105 мм |
| 490072 | 115 мм |
| 490055 | 116 мм |
| 490073 | 118 мм |
| 490039 | 132 мм |
| 490036 | 133 мм |
| 490056 | 134 мм |
| 490076 | 136 мм |

| Артикул | Длина | Артикул | Длина | Артикул | Длина |
|---------|--------|---------|--------|---------|--------|
| 490077 | 140 мм | 490045 | 234 мм | 490020 | 261 мм |
| 490057 | 142 мм | 490021 | 235 мм | 490018 | 262 мм |
| 490058 | 143 мм | 490003 | 236 мм | 490102 | 263 мм |
| 490069 | 145 мм | 490004 | 238 мм | 490010 | 264 мм |
| 490079 | 182 мм | 490015 | 239 мм | 490084 | 284 мм |
| 490080 | 183 мм | 490022 | 241 мм | 490049 | 286 мм |
| 490081 | 184 мм | 490016 | 253 мм | 490012 | 288 мм |
| 490007 | 185 мм | 490023 | 254 мм | 490101 | 289 мм |
| 490013 | 186 мм | 490097 | 255 мм | 490005 | 290 мм |
| 490082 | 187 мм | 490008 | 256 мм | 490085 | 291 мм |
| 490014 | 188 мм | 490024 | 257 мм | 490011 | 292 мм |
| 490002 | 189 мм | 490064 | 258 мм | 490052 | 293 мм |
| 490044 | 232 мм | 490025 | 259 мм | 490031 | 294 мм |
| 490083 | 233 мм | 490009 | 260 мм | 490026 | 296 мм |

НИПPEЛЬ СТАЛЬНОЙ

Артикул 490098

Стальной ниппель 14G хромированный.



СПИЦА С ЛАТУННЫМ НИПPEЛЕМ

Спица SLE стальная, чёрная, с латунным ниппелем.



| Артикул | Длина |
|---------|--------|
| 490078 | 167 мм |
| 490078 | 167 мм |
| 490074 | 132 мм |
| 490075 | 134 мм |

| Артикул | Длина | Артикул | Длина | | |
|---------|--------|---------|--------|--------|--------|
| 490095 | 235 мм | 490029 | 262 мм | | |
| 490086 | 174 мм | 490089 | 236 мм | 490030 | 264 мм |
| 490087 | 175 мм | 490090 | 237 мм | 490099 | 266 мм |
| 490088 | 176 мм | 490091 | 238 мм | 490100 | 268 мм |
| 490092 | 232 мм | 490017 | 258 мм | 490065 | 272 мм |
| 490093 | 233 мм | 490027 | 259 мм | 490066 | 273 мм |
| 490094 | 234 мм | 490028 | 260 мм | 490067 | 274 мм |
| | | 490096 | 261 мм | 490068 | 275 мм |

BLF-A4

Тормоза ободные V-образные, рычаги длиной 102 мм, алюминиевые, комплект на 2 колеса.

| Артикул | Цвет |
|---------|-------------|
| 510152 | Серебристые |
| 510153 | Чёрные |



BLF-A6

Тормоза ободные V-образные рычаги длиной 102 мм алюминиевые синие комплект на 2 колеса.

| Артикул | 510169 |
|---------|--------|
| | |



BLF-A5

Тормоза ободные V-образные, рычаги длиной 110 мм, алюминиевые, комплект на 2 колеса.

| Артикул | Цвет |
|---------|-------------|
| 510154 | Серебристые |
| 510155 | Чёрные |



BLF-A17

Тормоза ободные клещевые, алюминиевые, серебристые, комплект на 2 колеса.

| Артикул | 510176 |
|---------|--------|
| | |



BLF-A8

Тормоза ободные V-образные, рычаги длиной 102 мм, алюминиевые, комплект на 2 колеса.

| Артикул | Цвет |
|---------|-------------|
| 510156 | Серебристые |
| 510157 | Чёрные |



VBR-131S

Тормоз ободной V-образный, рычаги 110 мм, стальной, чёрный.

| Артикул | Положение |
|---------|-----------|
| 510172 | Передний |
| 510171 | Задний |



LB-910DS

Тормоз ободной V-образный, рычаги 110 мм, алюминиевый.

| Артикул | Положение | Цвет |
|---------|-----------|-------------|
| 510223 | Передний | Чёрный |
| 510224 | Задний | |
| 510225 | Передний | Серебристый |
| 510226 | Задний | |



LB-915DG

Тормоз ободной V-образный, рычаги 115 мм, алюминиевый.

| Артикул | Положение | Цвет |
|---------|-----------|-------------|
| 510227 | Передний | Чёрный |
| 510228 | Задний | |
| 510229 | Передний | Серебристый |
| 510230 | Задний | |



LB-920DG

Тормоз ободной
V-образный, рычаги
120 мм, алюминиевый.

| Артикул | Положение | Цвет |
|---------|-----------|-------------|
| 510231 | Передний | Чёрный |
| 510232 | Задний | |
| 510233 | Передний | Серебристый |
| 510234 | Задний | |



LB-993DG

Тормоз ободной
V-образный, рычаги
110 мм, алюминиевый.

| Артикул | Положение | Цвет |
|---------|-----------|-------------|
| 510235 | Передний | Чёрный |
| 510236 | Задний | |
| 510237 | Передний | Серебристый |
| 510238 | Задний | |



N210DG APSE

Тормоз ободной
V-образный, рычаги
115 мм, расстояние от
шарнира до колодки 22–
37 мм, алюминиевый.

| Артикул | Положение | Цвет |
|---------|-----------|-------------|
| 510074 | Передний | Серебристый |
| 510133 | Задний | |
| 510073 | Передний | Чёрный |
| 510132 | Задний | |



T210DG APSE

Тормоз ободной
V-образный, рычаги
110 мм, расстояние от
шарнира до колодки
22–36 мм, алюминиевый.

| Артикул | Положение | Цвет |
|---------|-----------|-------------|
| 510113 | Передний | Серебристый |
| 510134 | Задний | |
| 510115 | Передний | Чёрный |
| 510135 | Задний | |



TX-117 PROMAX

Тормоз ободной
V-образный, рычаги
108 мм, расстояние от
шарнира до колодки
20–35 мм, алюми-
ний, 184 г.

| Артикул | Положение | Цвет |
|---------|-----------|-------------|
| 510130 | Передний | Серебристый |
| 510131 | Задний | |
| 510159 | Передний | Чёрный |
| 510160 | Задний | |



V993DG

Тормоз ободной
V-образный, рычаги
110 мм, алюми-
ний, 178 г.

| Артикул | Положение | Цвет |
|---------|-----------|-------------|
| 510146 | Передний | Серебристый |
| 510147 | Задний | |
| 510195 | Передний | Чёрный |
| 510196 | Задний | |



VBR-218A

| Артикул | Положение |
|---------|-----------|
| 510182 | Передний |
| 510170 | Задний |

Тормоз ободной V-образный, рычаги 115 мм, алюминиевый, серебристый.



AQUILA TEKTRO

| Артикул | 510082 |
|--|--------|
| Калипер передний дискового тормоза алюминиевый, чёрный, с тормозными колодками, без диска. | |

Калипер передний дискового тормоза алюминиевый, чёрный, с тормозными колодками, без диска.



VX-351 ПЕРЕДНИЙ

| Артикул | 510200 |
|--|--------|
| Дисковый тормоз (калипер) передний чёрный. | |

Дисковый тормоз (калипер) передний чёрный.



VX-351 ЗАДНИЙ

Дисковый тормоз (калипер) задний чёрный.

| Артикул | 510201 |
|--|--------|
| Дисковый тормоз (калипер) задний чёрный. | |



DC-310F PROMAX

Тормоз дисковый (калипер), механический, передний, алюминиевый, чёрный.

| Артикул | 510198 |
|---|--------|
| Тормоз дисковый (калипер), механический, передний, алюминиевый, чёрный. | |



DC-310R PROMAX

Тормоз дисковый (калипер), механический, задний, алюминиевый, чёрный.

| Артикул | 510197 |
|---|--------|
| Тормоз дисковый (калипер), механический, задний, алюминиевый, чёрный. | |



DRACO TEKTRO

| Артикул | 510150 |
|--|--------|
| Тормоз передний дисковый, гидравлический, чёрный, комплект: калипер, шланг 800 мм, ручка тормоза HD-M350 под 2,5 пальца. | |

Тормоз передний дисковый, гидравлический, чёрный, комплект: калипер, шланг 800 мм, ручка тормоза HD-M350 под 2,5 пальца.



DRACO TEKTRO

| Артикул | 510151 |
|---|--------|
| Тормоз задний дисковый, гидравлический, чёрный, комплект: калипер, шланг 1425 мм, ручка тормоза HD-M350 под 2,5 пальца. | |

Тормоз задний дисковый, гидравлический, чёрный, комплект: калипер, шланг 1425 мм, ручка тормоза HD-M350 под 2,5 пальца.



DSK-320F PROMAX

| Артикул | 510137 |
|--|--------|
| Тормоз дисковый (калипер) механический передний, крепление IS Standard & Post Mount. | |

Тормоз дисковый (калипер) механический передний, крепление IS Standard & Post Mount.



DSK-320R PROMAX

Тормоз дисковый (калипер) механический задний, крепление IS Standard & Post Mount.

| Артикул | 510138 |
|--|--------|
| Тормоз дисковый (калипер) механический задний, крепление IS Standard & Post Mount. | |



DSK-400F PROMAX

Тормоз дисковый (калипер) передний, алюминиевый, чёрный.

| Артикул | 510071 |
|--|--------|
| Тормоз дисковый (калипер) передний, алюминиевый, чёрный. | |



DSK-400R PROMAX

Тормоз дисковый (калипер) задний, алюминиевый, чёрный.

| Артикул | 510070 |
|--|--------|
| Тормоз дисковый (калипер) задний, алюминиевый, чёрный. | |



ЖАК-7 ПЕРЕДНИЙ

Дисковый тормоз (калипер) передний чёрный, с ротором 160 мм.

Артикул 510204



ЖАК-7 ЗАДНИЙ

Дисковый тормоз (калипер) задний чёрный, с ротором 160 мм.

Артикул 510205



80S-R APSE

Артикул 510206

Тормоз задних колёс 80 мм для трициклов (Energy I).



DT-160H PROMAX

Артикул 510077

Ротор для дискового тормоза, Ø160 мм, 119,8г.



DT-180H PROMAX

Артикул 510162

Ротор для дискового тормоза, Ø180 мм, 132,6г.



МК01

Артикул Диаметр

Ротор дискового тормоза.

510219 160 мм

510220 180 мм

510250 203 мм



МК02

Артикул 510251

Ротор дискового тормоза Ø160 мм.



МК06

Артикул Диаметр

Ротор дискового тормоза.

510221 160 мм

510222 180 мм



RT553

Артикул 510202

Ротор дискового тормоза Ø160 мм.

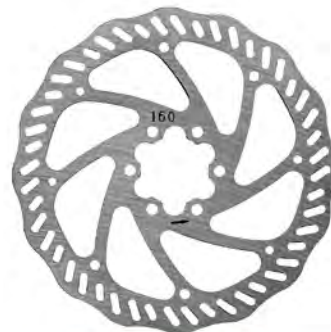

RT553-G

Артикул 510203

Ротор дискового тормоза Ø160 мм.



TR203-1 ТЕКТРО

Артикул 510163

Ротор для дискового тормоза, Ø203 мм.



111V

Артикул 510110

Колодки тормозные для ободных тормозов, размер 72 мм x 0°, безрезьбовые, с крепежом.



261V

Артикул 510092

Колодки тормозные для ободных тормозов, размер 74 мм x 0°, безрезьбовые, с креплением.



261VB APSE

Артикул 510068

Колодки тормозные для ободных тормозов, размер 64 мм x 0°, резьбовые.



RB-111B

Артикул 510187

Колодки тормозные для ободных тормозов, размер 72 мм x 0°, резьбовые.



RB-262B

Артикул 510184

Колодки тормозные для ободных тормозов, размер 60 мм x 0°, резьбовые.



RB-264B

Артикул 510183

Колодки тормозные для ободных тормозов, размер 55 мм x 0°, резьбовые.



RB-983B

Артикул 510185

Колодки тормозные для ободных тормозов, размер 55 мм x 0°, резьбовые.



RB-970B

Артикул 510186

Колодки тормозные для ободных тормозов, размер 70 мм x 0°, резьбовые.



RB-983B APSE

Артикул 510119

Колодки тормозные для ободных тормозов, размер 55 мм x 0°, резьбовые.



X55

Артикул 510240

Колодки тормозные для ободных тормозов, размер 55 мм x 0°, резьбовые.



X60

Артикул 510241

Колодки тормозные для ободных тормозов, размер 60 мм x 0°, резьбовые.



X70

Артикул 510239

Колодки тормозные для ободных тормозов, размер 70 мм x 0°, резьбовые.



HK-BP012+ ALLIGATOR

Артикул 510014

Колодки тормозные для дисковых тормозов Avid/Juicy/BB7 Mech.



HK-BP018+ ALLIGATOR

Колодки тормозные для дисковых тормозов Shimano XTR/Saint/Hone/SLX/Deore/Alfine.

Артикул 510015



HK-BP023+ ALLIGATOR

Колодки тормозные для дисковых тормозов Hayes Mechanical/GX-2/MX-2/MX-3/MX-4/Sale Hydraulic/Pramax DSK-810.

Артикул 510016



HK-BP038+ ALLIGATOR

Колодки тормозные для дисковых тормозов Tektro IO.

Артикул 510168



P01

Колодки тормозные для дисковых тормозов Novela/IOX/Lyra.

Артикул 510242



P02

Колодки тормозные для дисковых тормозов DSK-310/715/720/717(Render)/913(Decipher), Avid BB5.

Артикул 510243



P03

Колодки тормозные для дисковых тормозов Shimano XTR (BR-M965, BR-966, BR-M975P), Saint (BR-M800), Hone (BR-M601), SLX (BR-M665), Deore XT (BR-M765, BR-M775), Deore LX (BR-M585, BR-M595).

Артикул 510244



P04

Колодки тормозные для дисковых тормозов.

Артикул 510245



P05

Колодки тормозные для дисковых тормозов Shimano XTR (BR-M985), Deore XT (BR-M785), SLX (BR-M666), Alfine (BR-S700).

Артикул 510246



P06

Колодки тормозные для дисковых тормозов AVID (Juicy 3/Juicy 5/Juicy 7/BB7 Mech).

Артикул 510247



P07

Колодки тормозные для дисковых тормозов.

Артикул 510248



P08

Колодки тормозные P08 для дисковых тормозов Shimano Deore (BR-C601, BR-M416, BR-M445, BR-M446, BR-M485, BR-M486, BR-M515, BR-M525, BR-M575), Tektro Auriga/Draco/HDC300.

Артикул 510249



RB-D21

Колодки тормозные для дисковых тормозов Shimano Deore (BR-C601, BR-M416, BR-M445, BR-M446, BR-M485, BR-M486, BR-M515, BR-M525, BR-M575), Tektro Auriga/Draco/HDC300.

Артикул 510188



RB-D22

Артикул 510189

Колодки тормозные для дисковых тормозов Shimano XTR (BR-M965, BR-966, BR-M975P), Saint (BR-M800), Hone (BR-M601), SLX (BR-M665), Deore XT (BR-M765, BR-M775), Deore LX (BR-M585, BR-M595).



RB-D23

Артикул 510190

Колодки тормозные для дисковых тормозов Shimano XTR (BR-M985), Deore XT (BR-M785), SLX (BR-M666), Alfine (BR-S700).



RB-D26

Артикул 510191

Колодки тормозные для дисковых тормозов DSK-310/715/720/717(Render)/913(Decipher), Avid BB5.



RB-D27

Артикул 510192

Колодки тормозные для дисковых тормозов AVID (Juicy 3/Juicy 5/Juicy 7/BB7 Mech).



RB-D29

Артикул 510194

Тормозные колодки для дисковых тормозов Novela/IOX/Lyra.



RB-D30

Артикул 510193

Тормозные колодки для дисковых тормозов I/Aquile/Gemini.



UN-BP008-DIY+ UNEX

Артикул 510177

Колодки тормозные для дисковых тормозов Shimano Deore /Nexave, RST D-Power Mech.



UN-BP012-DIY+ UNEX

Артикул 510178

Колодки тормозные для дисковых тормозов Avid/Juicy/BB7 Mech.



UN-BP018-DIY+ UNEX

Артикул 510179

Колодки тормозные для дисковых тормозов Shimano XTR/ Saint/Hone / SLX/Deore/Alfine.



UN-BP038-DIY UNEX

Артикул 510181

Колодки тормозные для дисковых тормозов Tektro IO.



F08

Артикул 510020

Пыльник троса для V-образного ободного тормоза длинный.



F09

Артикул 510019

Пыльник троса для V-образного ободного тормоза короткий.



ОСЬ V-BRAKE

Артикул 510085

Ось ободных тормозов на вилку.



IS203F PROMAX

Артикул 510166

Переходник на передний дисковый тормоз для диска Ø203 мм.



IS203R PROMAX

Артикул 510167

Переходник на задний дисковый тормоз для диска Ø203 мм.



ТРЕЩОТКИ И КАССЕТЫ

LY-1016A DNP

Артикул 520036

Трещотка для BMX, 16 зубьев 1/2" x 1/8", посадочная резьба 1.37" x 24tpi (34,80 x 1,058 мм), 2 шлица, стальная, коричневая, 145 г.



LY-1018AB DNP

Артикул 520037

Трещотка для BMX, 18 зубьев 1/2" x 1/8", посадочная резьба 1.37" x 24tpi (34,80 x 1,058 мм), стальная, коричневая, 205 г.



LY-14T8QJ DNP

Артикул 520102

Трещотка для BMX, 14 зубьев 1/2" x 1/8", посадочная резьба M30x1 (30x1 мм), стальная.



LY-BB16T8 DNP

Артикул 520101

Трещотка для BMX, 16 зубьев 1/2" x 1/8", посадочная резьба 1.37" x 24tpi (34,8 x 1,058 мм), стальная.



LY-BB17T8 DNP

Артикул 520100

Трещотка для BMX, 17 зубьев 1/2" x 1/8", посадочная резьба 1.37" x 24tpi (34,8 x 1,058 мм), стальная.



LY-BB18T8 DNP

Артикул 520099

Трещотка для BMX, 18 зубьев 1/2" x 1/8", посадочная резьба 1.37" x 24tpi (34,8 x 1,058 мм), стальная.



CS-05 SUPERWIN

Артикул 520094

Кассета на 9 скоростей, 11-12-14-16-18-21-24-28-32 зуба, стальная, хромированная.



KFW-664 SUPERWIN

Артикул 520091

Трещотка на 6 скоростей, 14-16-18-21-24-28 зубьев, стальная, чёрно-коричневая.



KFW-774 SUPERWIN

Артикул 520092

Трещотка на 7 скоростей, 14-16-18-20-22-24-28 зубьев, стальная, чёрно-коричневая.



LMA-0 (AOK-14) LIDA

Трещотка для ВМХ, 14 зубьев 1/2"x1/8", посадочная резьба 30x1 мм, стальная, 120 г.

Артикул 520030



LMA-0 (AON-14) LIDA

Трещотка для ВМХ, 14 зубьев 1/2"x3/32", посадочная резьба 30x1 мм, стальная, 120 г.

Артикул 520031



LMA-8 (A8N-18) LIDA

Трещотка для ВМХ, 18 зубьев 1/2"x3/32", посадочная резьба 1.37"x24tpi (34,8x1,058 мм), стальная, 210 г.

Артикул 520028



CS-H081 MICROSHIFT

Кассета на 8 скоростей, стальная.

| Артикул | Число зубьев звёзд |
|---------|-------------------------|
| 520107 | 11-13-15-17-19-21-24-28 |
| 520108 | 11-13-15-17-21-24-28-32 |
| 520109 | 11-13-15-17-21-24-28-34 |



CS-H092 MICROSHIFT

Кассета на 9 скоростей, стальная.

| Артикул | Число зубьев звёзд |
|---------|----------------------------|
| 520110 | 11-13-15-17-19-21-24-28-32 |
| 520111 | 11-13-15-17-19-21-24-28-34 |
| 520112 | 11-13-15-17-21-24-28-32-36 |



CS-04 SUPERWIN

Кассета на 8 скоростей, 11-13-15-18-21-24-28-32 зуба, стальная, хромированная.

Артикул 520093



KFW-884 SUPERWIN

Трещотка на 8 скоростей, 13-14-16-18-20-22-24-28 зуба, стальная, чёрно-коричневая.

Артикул 520103



LY-1006CFCZ DNP

Трещотка на 6 скоростей, 14-17-19-21-24-28 зубьев, стальная, оцинкованная, 450 г.

Артикул 520053



LY-1008K02Z DNP

Кассета на 8 скоростей, 12-13-14-15-16-17-19-21 зуб, стальная, оцинкованная, 240 г.

Артикул 520055



LY-1107KFN DNP

Трещотка на 7 скоростей, 11-13-15-18-21-24-28 зубьев, стальная, никелированная, 540 г.

Артикул 520080



LY-1108K03C DNP

Кассета на 8 скоростей, 11-13-14-15-17-19-21-23 зуба, стальная, хромированная, 240 г.

Артикул 520078



LY-1109СКНН DNP

Кассета на 9 скоростей, 11-12-13-15-18-21-24-28-32 зуба, стальная, серая.

Артикул 520098

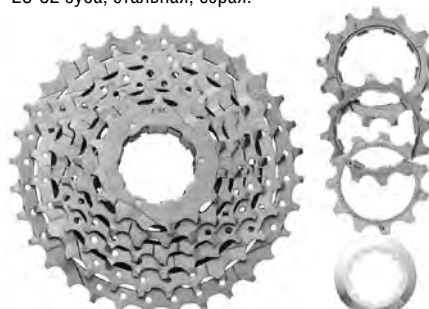

LY-3008CHJ DNP

Трещотка на 8 скоростей, 13-15-17-19-21-24-28-32 зуба, стальная, серая, 570 г.

Артикул 520076



TM-1007CHQB DNP

Трещотка на 7 скоростей, 14-16-18-20-22-24-32 зуба, стальная, покрытие серое (Gun Gray) + черное, 496 г.

Артикул 520095



TM-1007CHN DNP

Трещотка на 7 скоростей, 14-16-18-20-22-24-32 зуба, стальная, никелированная, 496 г.

Артикул 520096



ТРОСЫ, ГИДРОЛИНИИ, НАКОНЕЧНИКИ И ОБОЛОЧКИ

ТРОС ПЕРЕКЛЮЧЕНИЯ

1,2x2000 мм, сталь с гальваническим покрытием, в связке по 100 шт.

Артикул 530016



LY-SPT43520 ALLIGATOR

Трос переключения для АТВ/МТВ/ROAD, стальной 1,2x2000 мм, в тефлоновой оболочке, упаковка 100 шт.

Артикул 530010



LY-SSTSK43520 ALLIGATOR

Трос переключения для АТВ/МТВ/ROAD, гладкий, нержавеющая сталь 1,2x2000 мм, упаковка 100 шт.

Артикул 530012



ТРОС ПЕРЕКЛЮЧЕНИЯ

1,2 мм x 2000 мм, нержавеющая сталь, в связке по 100 шт..

Артикул 530066



ТРОС ТОРМОЗА

1,6x2000 мм, нержавеющая сталь, в связке по 100 шт.

Артикул 530068



ТРОС ТОРМОЗА

1,5x2000 мм, сталь с гальваническим покрытием, в связке по 100 шт.

Артикул 530022



ОБОЛОЧКА ТРОСА ПЕРЕКЛЮЧЕНИЯ

Велосипедная, в рулоне 50 м, цвет чёрный.

Артикул 340072



LY-BPT761617 ALLIGATOR

Трос тормоза для АТВ/МТВ, стальной 1,6x1700 мм в тефлоновой оболочке, упаковка 100 шт.

Артикул 530013



LY-BRG761617 ALLIGATOR

Трос тормоза для АТВ/МТВ, стальной 1,6x1700 мм с гальваническим покрытием, упаковка 100 шт.

Артикул 530014



LY-BSTSK761617 ALLIGATOR

Трос тормоза для АТВ/МТВ, гладкий, нержавеющая сталь 1,6x1700 мм, упаковка 100 шт.

Артикул 530015



LY-888 ALLIGATOR SLIK GLIDE

Оболочка троса переключения передач, диаметр 5 мм, 5 слоёв (внешняя пластиковая оболочка, стальная оплётка, средняя пластиковая оболочка, продольная проволока, полиэтиленовая внутренняя оболочка), серебристая, бухта 30 м.

Артикул 340002



LY-16630 ALLIGATOR

Оболочка троса переключения передач, диаметр 4 мм, 3 слоя (внешняя пластиковая оболочка, продольная проволока, полиэтиленовая внутренняя оболочка), чёрная, бухта 30 м.

Артикул 340003



LY-1663014 ALLIGATOR

Оболочка троса переключения передач, диаметр 4 мм, 3 слоя (внешняя пластиковая оболочка, продольная проволока, полиэтиленовая внутренняя оболочка), серая, бухта 30 м.

Артикул 340004



LY-880 ALLIGATOR BULLET PROOF

Оболочка троса тормоза и переключения передач, диаметр 5 мм, 5 слоёв (внешняя пластиковая оболочка, кевларовая ткань, витая алюминиевая оболочка, продольная проволока, полиэтиленовая внутренняя оболочка), серая, бухта 30 м.

Артикул 340005



LY-886 ALLIGATOR SLIK GLIDE

Оболочка троса тормоза, диаметр 5 мм, 5 слоёв (внешняя пластиковая оболочка, стальная оплётка, средняя пластиковая оболочка, стальная витая проволока, полиэтиленовая внутренняя оболочка), серебристая, бухта 30 м.

Артикул 340001



LY-22030 ALLIGATOR

Оболочка троса тормоза, диаметр 5 мм, 3 слоя (внешняя поливиниловая оболочка, витая стальная оболочка, полиэтиленовая внутренняя оболочка), чёрная, бухта 30 м.

Артикул 340006



ОБОЛОЧКА ТРОСА ТОРМОЗА Велосипедная, Ø4,9 мм, в рулоне 50 м.



| АРТИКУЛ | ЦВЕТ |
|---------|----------------|
| 340049 | ЖЁЛТАЯ |
| 340050 | СВЕТЛО-ЗЕЛЁНАЯ |
| 340051 | СИНЯЯ |
| 340052 | БЕЛАЯ |
| 340053 | ТЁМНО-СИНЯЯ |
| 340054 | СВЕТЛО-СИНЯЯ |
| 340055 | КОРИЧНЕВАЯ |
| 340056 | ЗЕЛЁНАЯ |
| 340057 | КРАСНАЯ |
| 340062 | ЧЁРНАЯ |

LY-2203014 ALLIGATOR

Оболочка троса тормоза, диаметр 5 мм, 3 слоя (внешняя поливиниловая оболочка, витая стальная оболочка, полиэтиленовая внутренняя оболочка), серая, бухта 30 м.

АРТИКУЛ 340007



HK-UL0030 ALLIGATOR ULTIMATE

Гидролиния. Давление до 450 бар, прочность на разрыв до 250 кгс, допустимая температура -40°C +120°C, бухта 30 м.

АРТИКУЛ 510006



HK-SU0030 ALLIGATOR SUPREME

Гидролиния. Плетёный кевлар с полимером, усиленный стальной проволокой, давление до 1000 бар, прочность на разрыв до 450 кгс, допустимая температура -40°C +120°C, бухта 30 м.

АРТИКУЛ 510005



HK-SSU030 ALLIGATOR SUPER SUPREME

Гидролиния. Плетёный кевлар с тефлоном, усиленный стальной проволокой, давление до 1000 бар, прочность на разрыв до 450 кгс, темп. -40°C +240°C, бухта 30 м.

АРТИКУЛ 510004



I-LINK ALLIGATOR (SHIFT)

Комплект для троса переключения передач: внутренняя полимерная оболочка троса, внешняя оболочка из расоединяемых металлических звеньев, позволяющих задавать любые длины отрезков оболочки, крепления оболочки к раме, шифтеру и переключателю.

АРТИКУЛ 430009



LY-KSPTS ALLIGATOR BULLET PROOF

Артикул 340008

Комплект: 2 троса переключения передач 1,2x1500 мм + 1,2x2000 мм, плетёная кевларовая оболочка 5x2000 мм, наконечники оболочек троса НРА08 + НРА09, направляющие троса IPR04, наконечники троса IPA03.



LY-SPTFE5 ALLIGATOR SLEEK GLIDE

Артикул 340009

Комплект: 2 троса переключения передач 1,2x1500 мм + 1,2x2000 мм, плетёная кевларовая оболочка 5x2000 мм, наконечники оболочек троса НРА08 + НРА09, направляющие троса IPR04, наконечники троса IPA03.



I-LINK ALLIGATOR (BRAKE)

Артикул 430008

Комплект для тормозов с тросовым приводом: внутренняя полимерная оболочка троса, внешняя оболочка из расоединяемых металлических звеньев, позволяющих задавать любые длины отрезков оболочки, крепления оболочки к раме, ручке тормоза и направляющей тормоза.



LY-BPTFE ALLIGATOR SLEEK GLIDE

Артикул 340011

Комплект: 2 троса тормоза 1,6x1000 мм + 1,6x2000 мм, плетёная кевларовая оболочка 5x2300 мм, наконечники оболочек троса НРА08 + НРА09, направляющие троса IPR08, наконечники троса IPA03.



LY-KSPTB ALLIGATOR BULLET PROOF

Артикул 340010

Комплект: 2 троса тормоза 1,6x1000 мм + 1,6x2000 мм, плетёная кевларовая оболочка 5x2300 мм, наконечники оболочек троса НРА08 + НРА09, направляющие троса IPR08, наконечники троса IPA03.



HK-U003 ALLIGATOR ULTIMATE

Артикул 430017

Комплект гидрوليнии: штуцер, гайка гидрوليнии, пластиковый наконечник, резиновый наконечник, шайба, резиновый уплотнитель, оливка, гайка упорная, вкладыш.



HK-U004 ALLIGATOR ULTIMATE

Артикул 430018

Комплект гидрوليнии: гайка упорная, штуцер, пластиковый наконечник, вкладыш, оливка, гайка гидрوليнии, наконечник гидрوليнии, резиновый уплотнитель.



HK-SU001 ALLIGATOR SUPREME

Артикул 430011

Комплект гидрوليнии: плетёный кевлар с полимером, усиленный стальной проволокой, давление до 1000 бар, прочность на разрыв до 450 кгс, допустимая температура -40°C +120°C со штуцерами НК-19, наконечниками НК-40, наконечниками НК-24 и НК-25, вкладышами НК-13 и НК-14, наконечниками НК-16, гайками НК-15, НК-18 и НК-23, прокладками НК-21 и НК-20.



HK-SSU01 ALLIGATOR SUPER SUPREME

Комплект гидролинии: плетённый кевлар с тефлоном, усиленный стальной проволокой, давление до 1000 бар, прочность на разрыв до 450 кгс, температура -40°C $+240^{\circ}\text{C}$) со штуцерами НК-19, наконечниками НК-40, наконечниками НК-24 и НК-25, вкладышами НК-13 и НК-14, наконечниками НК-16, гайками НК-15, НК-18 и НК-23, прокладками НК-21 и НК-20.

Артикул 430010



HK-UL001 ALLIGATOR ULTIMATE

Комплект гидролинии: давление до 450 бар, прочность на разрыв до 250 кгс, допустимая температура -40°C $+120^{\circ}\text{C}$) со штуцерами НК-19, наконечниками НК-40, наконечниками НК-24 и НК-25, вкладышами НК-13 и НК-14, наконечниками НК-16, гайками НК-15, НК-18 и НК-23, прокладками НК-21 и НК-20.

Артикул 430012



BOT115-4H JAGWIRE

Наконечник оболочки троса переключения передач, латунный, длина 12 мм, внутренний $\varnothing 4,4$ мм, \varnothing отверстия 2 мм, в банке по 50 шт.

Артикул 310014



BOT115-2DE JAGWIRE

Наконечник оболочки троса тормоза, для витых стальных оболочек, латунный, длина 12 мм, внутренний $\varnothing 5,1$ мм, \varnothing отверстия 2,6 мм, чёрный.

Артикул Упаковка

310013 БАНКА 200 шт.

310011 ШТУЧНО



CC-117-C JAGWIRE

Наконечник для троса диаметром от 1 мм до 1,8 мм, алюминиевый, длина 12 мм, серебристый, в банке по 500 шт.

Артикул 310016



LY-HPA09 ALLIGATOR

Наконечник оболочки троса тормоза, анодированный алюминий с пластиком, длина 17,5 мм, внутренний $\varnothing 5,2$ мм, \varnothing отверстия 2 мм, в банке 100 шт.

Артикул 310001



LY-HPA09-BK ALLIGATOR

Наконечник оболочки троса тормоза, анодированный алюминий с пластиком, длина 17,5 мм, внутренний $\varnothing 5,2$ мм, \varnothing отверстия 2,0 мм, чёрный, в банке по 100 шт.

Артикул 310019



LY-HPA09-BL ALLIGATOR

Наконечник оболочки троса тормоза, анодированный алюминий с пластиком, длина 17,5 мм, внутренний $\varnothing 5,2$ мм, \varnothing отверстия 2,0 мм, синий, в банке по 100 шт.

Артикул 310020



LY-HPA09-GR ALLIGATOR

Наконечник оболочки троса тормоза, анодированный алюминий с пластиком, длина 17,5 мм, внутренний $\varnothing 5,2$ мм, \varnothing отверстия 2,0 мм, зелёный, в банке по 100 шт.

Артикул 310021



LY-HPA09-0G ALLIGATOR

Наконечник оболочки троса тормоза, анодированный алюминий с пластиком, длина 17,5 мм, внутренний Ø5,2 мм, Ø отверстия 2 мм, оранжевый, в банке по 100 шт.

| | |
|---------|--------|
| Артикул | 310022 |
|---------|--------|



LY-HPA09-RD ALLIGATOR

Наконечник оболочки троса тормоза, анодированный алюминий с пластиком, длина 17,5 мм, внутренний Ø5,2 мм, Ø отверстия 2 мм, красный, в банке по 100 шт.

| | |
|---------|--------|
| Артикул | 310018 |
|---------|--------|



LY-HPA56BB ALLIGATOR

Наконечник оболочки троса тормоза, размер 6x15мм, алюминиевый, чёрный, в банке по 150 шт.

| | |
|---------|--------|
| Артикул | 310023 |
|---------|--------|



LY-HPB12 ALLIGATOR

Наконечник оболочки троса тормоза, латунь с пластиком, длина 14,4 мм, внутренний Ø5,2 мм, Ø отверстия 2 мм.

| Артикул | Упаковка |
|---------|---------------|
| 310002 | Банка 150 шт. |
| 310015 | штучно |



LY-HPB14 ALLIGATOR

Наконечник оболочки троса переключения передач, латунный, длина 12 мм, внутренний Ø4 мм, Ø отверстия 2,2 мм, в банке по 200 шт.

| | |
|---------|--------|
| Артикул | 310004 |
|---------|--------|



LY-HPP01 ALLIGATOR

Наконечник оболочки троса переключения передач, пластиковый, длина 12,2 мм, внутренний Ø4 мм, Ø отверстия 2,1 мм, в банке по 200 шт.

| | |
|---------|--------|
| Артикул | 310004 |
|---------|--------|



LY-HPP02 ALLIGATOR

Наконечник оболочки троса переключения передач, пластиковый, длина 17 мм, внутренний Ø4 мм, Ø отверстия 1,5 мм, в банке по 150 шт.

| | |
|---------|--------|
| Артикул | 310005 |
|---------|--------|



LY-HPP04 ALLIGATOR

Наконечник оболочки троса переключения передач, пластиковый, длина 17 мм, внутренний Ø5 мм, Ø отверстия 2 мм, в банке 120 шт.

| | |
|---------|--------|
| Артикул | 310006 |
|---------|--------|



LY-IPA01 ALLIGATOR

Наконечник троса переключения передач, алюминиевый, длина 10 мм, внутренний Ø1,9 мм, в банке по 500 шт.

| | |
|---------|--------|
| Артикул | 310007 |
|---------|--------|



LY-IPA02 ALLIGATOR

Наконечник троса тормоза, алюминиевый, длина 10 мм, внутренний Ø2 мм, в банке по 500 шт.

Артикул 310024



LY-IPA03 ALLIGATOR

Наконечник троса тормоза, алюминиевый, длина 12 мм, внутренний Ø2,3 мм, в банке по 500 шт.

Артикул 310008



UN-IPA01 UNEX

Артикул 310029

Наконечник троса переключения передач, алюминиевый, длина 10 мм, внутренний Ø1,9 мм, в банке по 500 шт.



UN-IPA02 UNEX

Артикул 310030

Наконечник троса тормоза, алюминиевый, длина 10 мм, внутренний Ø2 мм, в банке по 500 шт.



UN-IPA03 UNEX

Артикул 310025

Наконечник троса тормоза, алюминиевый, длина 12 мм, внутренний Ø2,3 мм, в банке по 500 шт.



LY-IPB01 ALLIGATOR

Болт-наконечник троса, латунный, внутренний Ø 2,7 мм, в банке по 100 шт.

Артикул 310009



LY-IPB02 ALLIGATOR

Болт-наконечник троса, латунный, внутренний Ø 2,5 мм, в банке по 100 шт.

Артикул 310010



LY-LPA03 ALLIGATOR

Регулятор натяжения троса, размер M10x16 мм, алюминиевый, чёрный, в банке по 10 шт.

Артикул 530004



LY-LPS02 ALLIGATOR

Регулятор натяжения троса, размер M7x16 мм, алюминиевый, черный, в банке по 15 шт.

Артикул 530007



HK-13 ALLIGATOR

Вкладыш (оливка) гидролинии размер S, в банке по 200 шт.

Артикул 510002



HK-14 ALLIGATOR

Вкладыш (оливка) гидролинии размер L, в банке по 200 шт.

Артикул 510003



HK-22-7 ALLIGATOR

Переходник гидролинии к тормозам Magura/Hayes, в банке по 40 шт.

Артикул 430015



HK-23 ALLIGATOR

Гайка упорная в банке по 50 шт.

Артикул 430003



HK-26 ALLIGATOR

Держатель гидролинии пластиковый с хомутом на раму, в банке по 12 шт.

Артикул 430016



CC142-1 JAGWIRE

Регулятор натяжения троса, под резьбу M7, алюминий, серебристый.

Артикул 530024



F06

Регулятор натяжения троса, под резьбу M10, алюминий, серебристый.

Артикул 530075



HK-HST06 ALLIGATOR

Комплект вкладышей (оливок) гидролинии.

Артикул 430002



HK-HST02 ALLIGATOR

Комплект компонентов для гидролинии: наконечник, штуцер, гайка, уплотнитель.

Артикул 430005



F30

Регулятор натяжения троса, под резьбу M10, алюминий, серебристый.

Артикул 530076



HK-HST03 ALLIGATOR

Комплект для гидравлических тормозов: переходник гидролинии Magura/Hayes, оливка и гайка гидролинии.

Артикул 430006



HK-HST04 ALLIGATOR

Комплект для гидравлических тормозов: пластиковый наконечник, гайка упорная, оливка и вкладыш гидролинии.

Артикул 430007



HK 10-1 ALLIGATOR

Держатель гидролинии, 2 шт. в комплекте.

Артикул 430019



UN-10-DIY UNEX

Держатель гидролинии.

Артикул 430021



UN-HST04-DIY UNEX

Комплект для гидравлических тормозов: пластиковый наконечник, гайка упорная, оливка и вкладыш гидролинии.

Артикул 430023



НАПРАВЛЯЮЩАЯ ТРОСА ТЕКТРО

Направляющая троса V-образного тормоза.

| Артикул | Угол |
|---------|------|
| 530001 | 90° |
| 530002 | 110° |



ЦЕПИ

CL386 KMC

Замок для цепи Z410.

Артикул 570037



CL571 KMC

Замок несъёмный для цепей Z51, Z72, Z82, Z92.

Артикул 570039



CL573 KMC

Замок несъёмный для цепей Z30, Z33, Z50, HP20, Z7, Z8, X8.

Артикул 570038



CL586 KMC

Замок для цепи Z410.

Артикул 570045



S9S

| | |
|---------|--------|
| Артикул | 570085 |
|---------|--------|

Цепь 1/2"x11/128" для 9 скоростей, совместима с системами Shimano, Campagnolo, SRAM, закаленные хромированные пины и ролики, усиленная клепка пинов в потай, 116 звеньев, в индивидуальной упаковке.



S9RB

| | |
|---------|--------|
| Артикул | 570086 |
|---------|--------|

Цепь 1/2"x11/128" для 9 скоростей, совместима с системами Shimano, Campagnolo, SRAM, закаленные хромированные пины и ролики, усиленная клепка пинов в потай, антикоррозийная защита, 116 звеньев, в индивидуальной упаковке.



S20

| | |
|---------|-------|
| Артикул | Длина |
|---------|-------|

Цепь 1/2"x3/32" для 5 скоростей, в индивидуальной упаковке.

| | |
|--------|-------------|
| 570077 | 110 звеньев |
| 570078 | 116 звеньев |



S50

| | |
|---------|-------|
| Артикул | Длина |
|---------|-------|

Цепь 1/2"x3/32" для 6-7 скоростей, в индивидуальной упаковке.

| | |
|--------|-------------|
| 570079 | 110 звеньев |
| 570080 | 116 звеньев |



S52

| | |
|---------|-------|
| Артикул | Длина |
|---------|-------|

Цепь 1/2"x3/32" для 7-8 скоростей, в индивидуальной упаковке.

| | |
|--------|-------------|
| 570081 | 110 звеньев |
| 570082 | 116 звеньев |



S88S

| | |
|---------|-------|
| Артикул | Длина |
|---------|-------|

Цепь для 8 скоростей, совместима с системами Shimano, Campagnolo, закаленные хромированные пины, в индивидуальной упаковке.

| | |
|--------|-------------|
| 570083 | 110 звеньев |
| 570084 | 116 звеньев |



S410

Цепь 1/2"x1/8", для односкоростных велосипедов, в индивидуальной упаковке.

| Артикул | Длина |
|---------|-------------|
| 570071 | 100 звеньев |
| 570072 | 116 звеньев |



S410A

Цепь 1/2"x1/8", для односкоростных велосипедов, с увеличенной высотой звена относительно ролика, в индивидуальной упаковке.

| Артикул | Длина |
|---------|-------------|
| 570073 | 110 звеньев |
| 570074 | 116 звеньев |



Z33 KMC

Цепь 1/2"x3/32" для горных велосипедов, конструкция без втулок, фаски на внутренних пластинах, оптимизирована для 6-ти скоростных кассет, с замком CL373.

| Артикул | Длина |
|---------|-------------|
| 570043 | 110 звеньев |
| 570044 | 116 звеньев |



Z50 KMC

Цепь 1/2"x3/32" для горных велосипедов, конструкция без втулок, фаски на внутренних пластинах, оптимизирована для 5-7-ми скоростных кассет, с замком CL373.

| Артикул | Длина |
|---------|-------------|
| 570050 | 110 звеньев |
| 570032 | 112 звеньев |
| 570051 | 114 звеньев |
| 570036 | 116 звеньев |



Z51 KMC

Цепь 1/2" x 3/32" для горных велосипедов, конструкция без втулок, фаски на внутренних пластинах, Z-образный профиль поверхности внешних пластин для лучшей совместимости с различными звёздами, оптимизирована для 5-7-ми скоростных кассет, 116 звеньев с замком CL371 коричневая.

| Артикул | Длина |
|---------|-------------|
| 570011 | 116 звеньев |



Z72 KMC

Цепь 1/2"x3/32" для горных велосипедов, конструкция без втулок, фаски на внутренних пластинах, Z-образный профиль поверхности внешних пластин для лучшей совместимости с различными звёздами, усиленная конструкция пинов с потайной клёпкой, оптимизирована для 7-8-ми скоростных кассет, с замком CL371.

| Артикул | Длина |
|---------|-------------|
| 570064 | 106 звеньев |
| 570014 | 116 звеньев |



Z82 KMC

Цепь 1/2" x 3/32", для горных велосипедов, конструкция без втулок, фаски на внутренних пластинах, Z-обр. профиль поверхности внешних пластин для лучшей совместимости с различными звёздами, усиленная конструкция пинов с потайной клёпкой, оптимизирована для 7-8-ми скоростных кассет, 106 звеньев с замком CL371.

| Артикул | Длина |
|---------|-------------|
| 570063 | 106 звеньев |



Z410 KMC

Цепь 1/2"x1/8" для односкоростных велосипедов.

| Артикул | Длина | Примечание |
|---------|-------------|---------------------------|
| 570010 | 100 звеньев | |
| 570040 | 108 звеньев | |
| 570047 | 96 звеньев | |
| 570048 | 100 звеньев | В ИНДИВИДУАЛЬНОЙ УПАКОВКЕ |
| 570049 | 108 звеньев | |

| Артикул | Длина |
|---------|-------------|
| 570010 | 100 звеньев |
| 570040 | 108 звеньев |
| 570046 | 110 звеньев |
| 570018 | 116 звеньев |
| 570023 | 118 звеньев |



A00D PROWHEEL

Шатун левый, квадратное посадочное место, длина 170 мм, кованный алюминий AL-6061-T6.

| АРТИКУЛ | ЦВЕТ |
|---------|-------------|
| 580210 | СЕРЕБРИСТЫЙ |
| 580211 | ЧЁРНЫЙ |



A005N PROWHEEL

Шатун левый, квадратное посадочное место, кованный алюминий AL-6061-T6.

| АРТИКУЛ | ДЛИНА | ЦВЕТ |
|---------|--------|-------------|
| 580225 | 152 мм | ЧЁРНЫЙ |
| 580224 | 152 мм | СЕРЕБРИСТЫЙ |
| 580209 | 170 мм | |



A006N PROWHEEL

Шатун левый, квадратное посадочное место, кованный алюминий AL-6061-T6.

| АРТИКУЛ | ДЛИНА | ЦВЕТ |
|---------|--------|-------------|
| 580226 | 170 мм | СЕРЕБРИСТЫЙ |
| 580229 | 175 мм | |
| 580227 | 170 мм | ЧЁРНЫЙ |
| 580228 | 175 мм | |



HDL-P303

Шатун левый, квадратное посадочное место «под ромб», длина 170 мм, стальной, покрытый пластиком, чёрный.

| АРТИКУЛ | 580236 |
|---------|--------|
|---------|--------|



HDL-S140

Шатун левый, квадратное посадочное место «под ромб», стальной, хромированный.

| АРТИКУЛ | ДЛИНА |
|---------|--------|
| 580249 | 152 мм |
| 580250 | 165 мм |
| 580251 | 170 мм |



HDL-S303

Шатун левый, квадратное посадочное место «под ромб», алюминиевый, чёрный.

| АРТИКУЛ | ДЛИНА |
|---------|--------|
| 580259 | 170 мм |
| 580238 | 175 мм |



BFC-10-1

Система шатунов, звезда на 36 зубьев стальная чёрная, шатуны 170 мм стальные чёрные, для велосипеда STELS Tyrant.

| АРТИКУЛ | 580178 |
|---------|--------|
|---------|--------|



BFC-1823S

Система шатунов, звезда на 25 зубьев стальная серебристая, шатуны 175 мм стальные чёрные с осью, полые, облегченные, для велосипеда STELS Saber S1/S2.

| АРТИКУЛ | 580177 |
|---------|--------|
|---------|--------|



CW9-XR172N-ABIBG SR SUNTOUR

Система шатунов, звёзды 22/32/42 зуба стальные, шатуны 170 мм алюминиевые серебристые, крепление под квадрат, защита цепи пластиковая ПВХ чёрная.

| | |
|---------|--------|
| Артикул | 580168 |
|---------|--------|



CW13-XCC-T102-PBG SR SUNTOUR

Система шатунов, звёзды на 24/34/42 зуба стальные, шатуны 170 мм алюминиевые, крепление под квадрат, паук пластиковый ПВХ, защита цепи пластиковая ПВХ, линия цепи 48 мм (для оси 122 мм), чёрные.

| | |
|---------|--------|
| Артикул | 580017 |
|---------|--------|



CW-XCC-T202PBSG SR SUNTOUR

Система шатунов, звёзды на 22/32/42 зуба стальные, шатуны алюминиевые, крепление под квадрат, паук пластиковый ПВХ, защита цепи пластиковая ПВХ, линия цепи 48 мм (для оси 122 мм), чёрные.

| Артикул | Длина шатунов |
|---------|---------------|
|---------|---------------|

| | |
|--------|--------|
| 580130 | 152 мм |
|--------|--------|

| | |
|--------|--------|
| 580055 | 170 мм |
|--------|--------|



CW13-XCC-T208-PBG SR SUNTOUR

Система шатунов, звёзды на 28/38/48 зуба стальные, шатуны 170 мм алюминиевые, крепление под квадрат, паук пластиковый ПВХ, защита цепи пластиковая ПВХ, линия цепи 48 мм (для оси 122 мм).

| | |
|---------|--------|
| Артикул | 580019 |
|---------|--------|



CW-XCT-T312-PBSG SR SUNTOUR

Система шатунов, звёзды 22/32/44 зуба стальные, шатуны 170 мм алюминиевые чёрные, квадратное посадочное место «под ромб», защита цепи пластиковая ПВХ, дымчатая.

| | |
|---------|--------|
| Артикул | 580182 |
|---------|--------|



CW-XCT-T418-PBBG SR SUNTOUR

Система шатунов, звёзды 26/36/48 зубьев стальные, шатуны 175 мм алюминиевые чёрные, квадратное посадочное место «под ромб», защита цепи пластиковая ПВХ чёрная.

| | |
|---------|--------|
| Артикул | 580181 |
|---------|--------|



HDL-L353

Артикул 580254

Система шатунов, звёзды на 28/38/48 зубьев, стальные, чёрно-серебристые, шатуны A003N 170 мм алюминиевые, кованые чёрные, квадратное посадочное место «под ромб», паук пластиковый, защита цепи пластиковая, линия цепи 47,5 мм.



HDL-L355

Артикул 580252

Система шатунов, звёзды на 24/34/42 зуба, стальные, шатуны 170 мм алюминиевые, кованые, квадратное посадочное место «под ромб», паук пластиковый, защита цепи пластиковая, линия цепи 47,5 мм.



HDL-L356

Артикул 580253

Система шатунов, звёзды на 24/34/42 зуба, стальные, шатуны 170 мм алюминиевые, кованые, квадратное посадочное место «под ромб», паук пластиковый, защита цепи пластиковая, линия цепи 47,5 мм.



HDL-L362

Артикул 580256

Система шатунов, звёзды на 24/34/42 зуба стальные чёрно-серебристые, шатуны 170 мм алюминиевые кованые чёрные, квадратное посадочное место «под ромб», защита цепи пластиковая ПВХ, линия цепи 47,5 мм.



HDL-L363

Артикул 580257

Система шатунов, звёзды на 24/34/42 зуба стальные чёрные, шатуны 170 мм алюминиевые кованые серебристые, квадратное посадочное место «под ромб», защита цепи пластиковая ПВХ, линия цепи 47,5 мм.



HDL-P303

Артикул 580235

Система шатунов, звёзды 3/32" 24/34/42 зуба стальные чёрные, шатуны 170 мм стальные, покрытые пластиком, чёрные, защита цепи пластиковая ПВХ чёрная.



HDL-S140

Система шатунов стальная, шатуны стальные кованые, хромированные, квадратное посадочное место «под ромб», линия цепи 45 мм.



| Артикул | Размер зубьев | Число зубьев | Длина шатунов |
|---------|---------------|--------------|---------------|
| 580240 | 1/2"x1/8" | 40 | 140 мм |
| 580241 | 1/2"x1/8" | 40 | 152 мм |
| 580239 | 1/2"x1/8" | 40 | 170 мм |
| 580242 | 1/2"x1/8" | 44 | 165 мм |
| 580243 | 1/2"x1/8" | 44 | 170 мм |
| 580244 | 1/2"x3/32" | 40 | 152 мм |
| 580245 | 1/2"x3/32" | 40 | 165 мм |
| 580246 | 1/2"x3/32" | 40 | 170 мм |
| 580247 | 1/2"x3/32" | 44 | 165 мм |
| 580248 | 1/2"x3/32" | 44 | 170 мм |

HDL-S303

Система шатунов, звёзды 3/32" 24/34/42 зуба, стальные чёрные, шатуны алюминиевые чёрные.

| Артикул | Длина шатунов |
|---------|---------------|
| 580261 | 170 мм |
| 580237 | 175 мм |



NSA-3003

Система шатунов, звёзды стальные, шатуны алюминиевые чёрные, защита цепи пластиковая ПВХ дымчатая.

| Артикул | Звёзды | Длина шатунов |
|---------|----------|---------------|
| 580264 | 24/34/42 | 170 мм |
| 580265 | зуба | 175 мм |
| 580266 | 28/38/48 | 170 мм |
| 580267 | зубьев | 175 мм |

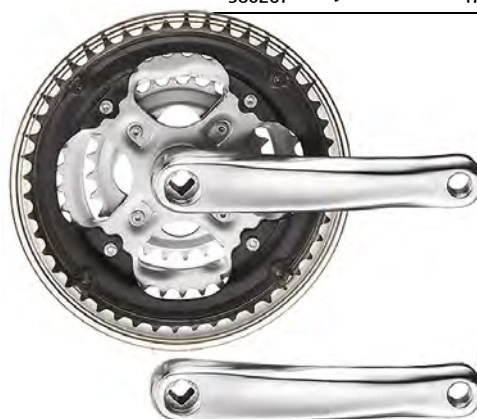

MY-S841 PROWHEEL

Система шатунов, звёзды на 28/38/48 зубьев стальные, шатуны S008 170 мм стальные кованые, квадратное посадочное место «под ромб», паук пластиковый, защита цепи пластиковая, линия цепи 48,5 мм (для оси 124,5 мм).

| Артикул | Цвет |
|---------|-------------------|
| 580219 | Чёрно-серебристые |
| 580220 | Серебристые |



RSA112PP

| | |
|---------|--------|
| Артикул | 580170 |
|---------|--------|

Система шатунов односкоростная, для подростковых велосипедов, звезда на 36 зубьев 1/2"x1/8" стальная чёрная, шатуны 127 мм алюминиевые чёрные, квадратное посадочное место, защита цепи пластиковая чёрная.



SAC03

| | |
|---------|--------|
| Артикул | 580179 |
|---------|--------|

Система шатунов, звезда на 44 зуба, стальная серебристая, квадратное посадочное место «под ромб», шатуны 170 мм стальные серебристые.



TA-CN68 PROWHEEL

| | |
|---------|--------|
| Артикул | 580215 |
|---------|--------|

Система шатунов, звёзды на 24/34/42 зуба, стальные, шатуны A009 170 мм алюминиевые кованые, посадочное место «под квадрат», паук пластиковый, защита цепи пластиковая, линия цепи 48,5 мм (для оси 120 мм).



TA-CN68 PROWHEEL

| | |
|---------|--------|
| Артикул | 580216 |
|---------|--------|

Система шатунов, звёзды на 24/34/42 зуба, стальные, шатуны A009 175 мм алюминиевые кованые, квадратное посадочное место «под ромб», паук пластиковый, защита цепи пластиковая, линия цепи 48,5 мм (для оси 120 мм).



TA-CQ01 PROWHEEL

| Артикул | Длина шатунов |
|---------|---------------|
| 580233 | 170 мм |
| 580234 | 175 мм |

Система шатунов, звёзды на 24/34/42 зуба, стальные, шатуны алюминиевые чёрные, посадочное место «под квадрат», защита цепи пластиковая.



TC-CQ01 PROWHEEL

| | |
|---------|--------|
| Артикул | 580222 |
|---------|--------|

Система шатунов, звёзды на 22/32/42 зуба стальные, шатуны 152 мм алюминиевые чёрные, посадочное место «под квадрат», защита цепи пластиковая.



TY-CN99 PROWHEEL

Артикул 580217

Система шатунов, звёзды на 28/38/48 зубьев, стальные, чёрно-серебристые, шатуны A003N 170 мм алюминиевые, кованые черные, посадочное место «под квадрат», паук пластиковый, защита цепи пластиковая, линия цепи 48,5 мм (для оси 126 мм).



TY-CN99 PROWHEEL

Артикул 580218

Система шатунов, звёзды на 28/38/48 зубьев, стальные чёрные, шатуны A006N 170 мм алюминиевые, кованые серебристые, посадочное место «под квадрат», паук пластиковый, защита цепи пластиковая, линия цепи 48,5 мм (для оси 126 мм).



ШАТУН ОДНОСОСТАВНОЙ 102 мм на 28 ЗУБЬЕВ

Артикул 580258

Шатун односоставной со звездой на 28 зубьев, длина шатунов 102 мм, стальной, хромированный, для детских велосипедов 14"-16".



ШАТУН ОДНОСОСТАВНОЙ 102 мм на 32 ЗУБА

Артикул 580071

Шатун односоставной со звездой на 32 зуба, длина шатунов 102 мм, стальной, хромированный, для детских велосипедов 16"-18".



ШИФТЕРЫ

SF-TS60-3S

Артикул 590116

Шифтер / ручка тормоза левый, для 3-скоростной задней передачи, с тросом 1800 мм, алюминий, чёрный.



SF-TS60-7S

Артикул 590115

Шифтер / ручка тормоза правый, для 7-скоростной задней передачи, с тросом 2050 мм, алюминий, чёрный.



SF-TS60-8S

Артикул 590114

Шифтер / ручка тормоза правый для 8-скоростной задней передачи, с тросом 2050 мм, алюминий, чёрный.



TSS33-HSJ907 STURMEY-ARCHER

Артикул 590104

Шифтер с тросом 1600 мм для втулки TS-RC3 планетарной 3-х скоростной.



TS38-3L

Артикул 590108

Шифтер / манетка левый, для 3-х скоростной передней передачи, с тросом 1800 мм.



TS38-7R

Артикул 590109

Шифтер / манетка правый, для 7-ми скоростной задней передачи, с тросом 2050 мм.



TS39-3L

Артикул 590122

Шифтер / манетка левый, для 3-х скоростной передней передачи, с тросом 1800 мм.



TS39-8R

Артикул 590123

Шифтер / манетка правый, для 8-ми скоростной задней передачи, с тросом 2050 мм.



TS71-3L

Артикул 590125

Шифтер / манетка левый, для 3-х скоростной передней передачи, с тросом 1800 мм.



TS71-8R

Артикул 590126

Шифтер / манетка правый, для 8-ми скоростной задней передачи, с тросом 2050 мм.



БАГАЖНИК ЧЁРНЫЙ

Артикул 010036

Для детских велосипедов 18", стальной, чёрный.



БАГАЖНИК ХРОМИРОВАННЫЙ

Артикул РАЗМЕР

010033 16"

Для детских велосипедов, стальной, хромированный.

010035 18"



JE-119E

Артикул 010001

Для складных велосипедов с размером колёс 20" (Pilot 300-650), стальной, хромированный.

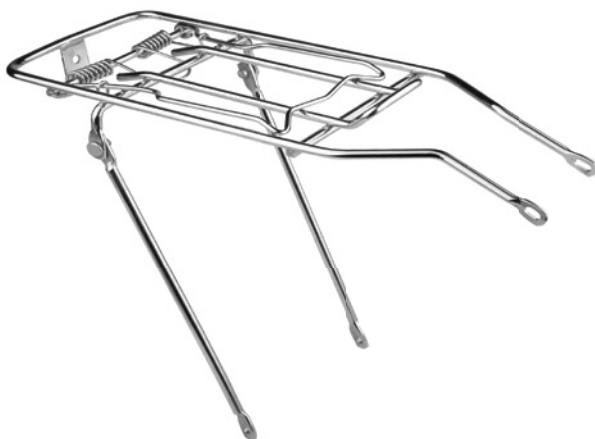

HJ-0177A-S

Артикул 010023

Для велосипедов с размером колёс 24", крепление за перья задней вилки, стальной, хромированный.

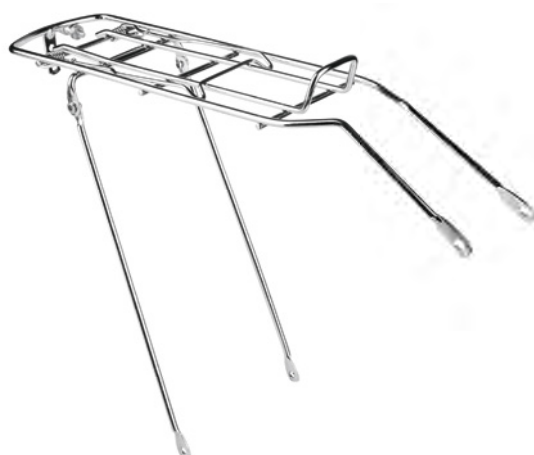

NH-CE 327AAJ-X-EJ03

Артикул 010021

С креплением за перья задней вилки, с регулировкой высоты стоек, для велосипедов 24"- 28", алюминиевый, чёрный.



BLF-H2

Артикул 010041

Универсальный разборный, с регулировкой высоты стоек с универсальными креплениями, для велосипедов 24"- 28", алюминиевый чёрный.



BLF-H5

| | |
|---------|--------|
| Артикул | 010043 |
|---------|--------|

Универсальный разборный, с регулировкой высоты стоек, для велосипедов с размерами колес 24"–28", материал – алюминий, чёрный.



BLF-H6

| | |
|---------|--------|
| Артикул | 010044 |
|---------|--------|

Универсальный разборный, с регулировкой высоты стоек, для велосипедов с размерами колес 24"–28", материал – алюминий, чёрный.



BLF-H8

| | |
|---------|--------|
| Артикул | 010045 |
|---------|--------|

С регулировкой высоты стоек для велосипедов 26"–28", материал – алюминий, чёрный.



BLF-H15

| | |
|---------|--------|
| Артикул | 010050 |
|---------|--------|

Багажник универсальный, с быстроразъемным креплением за подседельный палец, с регулировкой высоты стоек с универсальными быстроразъемными креплениями, для велосипедов 24"–28", алюминиевый чёрный.



KW-622-02

Универсальный, с креплением за пластину перьев задней вилки, разборный, с регулировкой высоты стоек, для велосипедов с размерами колес 24"–28", алюминиевый.

| Артикул | Цвет |
|---------|-------------|
| 010012 | Чёрный |
| 010013 | Серебристый |



KW-625

Для дорожных велосипедов с размером колёс 26"–28", с креплением за зажим подседельной трубы рамы, алюминиевый.

| Артикул | Цвет |
|---------|-------------|
| 010007 | СЕРЕБРИСТЫЙ |
| 010008 | ЧЁРНЫЙ |

БАГАЖНИК ДЛЯ ДЕТСКИХ ВЕЛОСИПЕДОВ 18"

Для детских велосипедов 18" стальной.

| Артикул | Цвет |
|---------|---------|
| 010038 | ЗЕЛЁНЫЙ |
| 010039 | КРАСНЫЙ |
| 010040 | СИНИЙ |

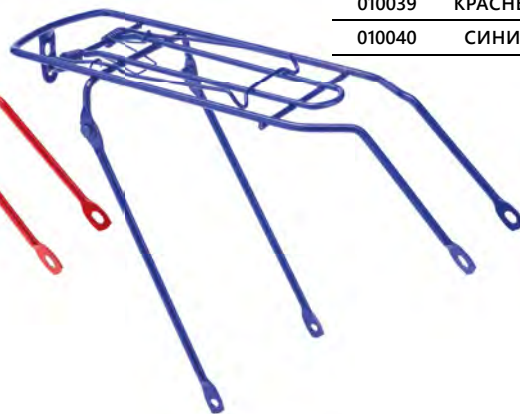
BLF-H11

Артикул 010046

Багажник 20"–28" консольный быстроразъемный, с креплением за подседельный палец, подходит для двухподвесных велосипедов, алюминиевый, чёрно-серебристый.

BLF-H18

Артикул 010052

Багажник 20"–28" консольный быстроразъемный, с креплением за подседельный палец, подходит для двухподвесных велосипедов, со светоотражателем и щитком колеса, алюминиевый, чёрно-серебристый.

BLF-H12

Артикул 010047

Багажник 20"–28" консольный регулируемый, с креплением за подседельный палец, подходит для двухподвесных велосипедов, алюминиевый, чёрный.

BLF-H13

Артикул 010048

Багажник 20"–28" консольный быстроразъемный регулируемый, с креплением за подседельный палец, подходит для двухподвесных велосипедов, алюминиевый, чёрный.



BLF-H22

Артикул 010053

Багажник 20"– 28" консольный быстросъёмный, с креплением за подседельный палец, подходит для двухподвесных велосипедов, с щитком колеса, алюминий/пластик, чёрно-красный.



NH-CS516AA

Артикул 010017

Багажник консольный, с креплением за подседельный палец, для велосипедов с размерами колес 24"– 28", подходит для установки на двухподвесные велосипеды, алюминиевый, чёрный.



NH-CS510AP

Артикул 010027

Багажник консольный, с креплением за подседельный палец, для велосипедов с размерами колес 24"– 28", подходит для двухподвесных велосипедов, резиновый шнур в комплекте, алюминиевый, чёрный.



NH-CS512AP

Артикул 010018

Багажник консольный, с креплением за подседельный палец, для велосипедов с размерами колес 24"– 28", подходит для двухподвесных велосипедов, резиновый шнур в комплекте, алюминиевый, чёрный.



NH-CS515AA-X

Артикул 010016

Багажник консольный, с креплением за подседельный палец, для велосипедов с размерами колес 24"– 28", подходит для двухподвесных велосипедов, алюминиевый, чёрный.



BLF-H3

Артикул 010042

Багажник 20"– 28" консольный быстросъёмный, с креплением за подседельный палец, подходит для двухподвесных велосипедов, алюминий, чёрный.



BLF-H27

Артикул 010055

Багажник 20"– 28" универсальный, с быстросъёмным креплением за подседельный палец, с регулировкой высоты стоек с универсальными креплениями, для велосипедов различных размеров, алюминий, чёрный.



BLF-H27-3

Артикул 010056

Багажник 20"– 28" универсальный, с быстросъёмным креплением за подседельный палец, с регулировкой высоты стоек с универсальными креплениями, для велосипедов различных размеров, алюминий, чёрный.



BLF-H27-4

Артикул 010070

Багажник 20"– 28" универсальный, с быстросъёмным креплением за подседельный палец, с регулировкой высоты стоек с универсальными креплениями, для велосипедов различных размеров, алюминиевый чёрный.



BLF-H14

Артикул 010049

Багажник 26"– 28" разборный, материал – алюминий, чёрный.



BLF-H16

Артикул 010051

Универсальный, с регулировкой высоты стоек, для велосипедов с размерами колес 24"– 28", материал – алюминий, чёрный.



BLF-H26

Артикул 010054

Универсальный, с регулировкой высоты стоек, для велосипедов с размерами колес 24"– 28", материал – алюминий, чёрный.



ВЕЛОКОМПЬЮТЕРЫ



BEETLE-1 / BEETLE-2 / BEETLE-3 STELS

| Артикул | Модель |
|---------|----------|
| 060021 | BEETLE-1 |
| 060022 | BEETLE-2 |
| 060023 | BEETLE-3 |

Велокомпьютеры Beetle, размеры: 42x48x17,8 мм, вес 24,9 г, цвет – чёрный. В комплекте с магнитным датчиком вращения колеса, магнитом, проводом и крепежом.

| Функции | BEETLE-1 | BEETLE-2 | BEETLE-3 |
|---|----------|----------|----------|
| Текущая скорость движения | • | • | • |
| DST Текущая пройденная дистанция | • | • | • |
| ODO Общая пройденная дистанция | • | • | • |
| Текущее время | • | • | • |
| AVG Средняя скорость | | • | • |
| MAX Максимальная скорость | | • | • |
| RTM Время езды | | • | • |
| Сканирование данных | • | • | • |
| Указатель среднего темпа езды | | | • |
| TRT Общее время езды | | | • |

BRI-5 / BRI-8 / BRI-10 STELS

| ФУНКЦИИ | | BRI-5 | BRI-8 | BRI-10 |
|------------|-------------------------------|-------|-------|--------|
| | Текущая скорость движения | • | • | • |
| DST | Текущая пройденная дистанция | • | • | • |
| ODO | Общая пройденная дистанция | • | • | • |
| | Текущее время | • | • | • |
| AVG | Средняя скорость | | • | • |
| MAX | Максимальная скорость | | • | • |
| RTM | Время езды | | • | • |
| | Сканирование данных | • | • | • |
| ↑↓ | Указатель среднего темпа езды | | | • |
| TRT | Общее время езды | | | • |

| МОДЕЛЬ / АРТИКУЛ | | | ЦВЕТ |
|------------------|--------|--------|--------------|
| BRI-5 | BRI-8 | BRI-10 | |
| 060040 | 060044 | 060048 | СЕРЫЙ |
| 060041 | 060045 | 060049 | ЧЁРНЫЙ |
| 060042 | 060046 | 060050 | БЕЛО-СИНИЙ |
| 060043 | 060047 | 060051 | БЕЛО-КРАСНЫЙ |

Велокомпьютеры BRI в комплекте с магнитным датчиком вращения колеса, магнитом, проводом и крепежом.



BRI-9W/12W STELS

Велокомпьютеры BRI беспроводные, в комплекте с магнитным датчиком вращения колеса, магнитом и крепежом.

| ФУНКЦИИ | | BRI-9W | BRI-11W |
|-------------|---|--------|---------|
| | Текущая скорость движения | • | • |
| DST | Текущая пройденная дистанция | • | • |
| ODO | Общая пройденная дистанция | • | • |
| | Текущее время | • | • |
| AVG | Средняя скорость | • | • |
| MAX | Максимальная скорость | • | • |
| RTM | Время езды | • | • |
| | Сканирование данных | • | • |
| ↑↓ | Указатель среднего темпа езды | | • |
| TRT | Общее время езды | | • |
| CAL | Подсчёт калорий за поездку | • | • |
| TCAL | Общее количество затраченных калорий за все поездки | | • |

| МОДЕЛЬ / АРТИКУЛ | | ЦВЕТ |
|------------------|---------|--------|
| BRI-9W | BRI-12W | |
| 060053 | 060055 | ЧЁРНЫЙ |
| 060052 | 060054 | СЕРЫЙ |



МАГНИТ ДЛЯ ВЕЛОКОМПЬЮТЕРА

Магнит велокомпьютера для регистрации магнитным датчиком вращения колеса. Предназначен для крепления на спицах круглого сечения.

АРТИКУЛ 060019



BRI-11W STELS АРТИКУЛ 060032

Велокомпьютер беспроводной, 11 функций, в комплекте с магнитным датчиком вращения колеса, магнитом и крепежом, серебристый.

| ФУНКЦИИ | |
|------------|-------------------------------|
| | Текущая скорость движения |
| DST | Текущая пройденная дистанция |
| ODO | Общая пройденная дистанция |
| | Текущее время |
| AVG | Средняя скорость |
| MAX | Максимальная скорость |
| RTM | Время езды |
| | Сканирование данных |
| | Указатель среднего темпа езды |
| TRT | Общее время езды |
| CAL | Режим подсчёта калорий |



JY-105 АРТИКУЛ 060034

Велокомпьютер на 9 функций. Км/мили, автоматический сброс данных, автоматическое начало и конец работы. В комплекте с магнитным датчиком вращения колеса, магнитом, проводом и крепежом. Питание от 1 батарейки CR2032.

| ФУНКЦИИ | |
|-------------|------------------------------|
| | Текущая скорость движения |
| DST | Текущая пройденная дистанция |
| ODO | Общая пройденная дистанция |
| | Текущее время |
| AVS | Средняя скорость |
| MXS | Максимальная скорость |
| TM | Время езды |
| SCAN | Сканирование данных |
| TEMP | Текущая температура воздуха |



JY-115 АРТИКУЛ 060035

Велокомпьютер на 8 функций. Км/мили, автоматический сброс данных, автоматическое начало и конец работы. В комплекте с магнитным датчиком вращения колеса, магнитом, проводом и крепежом. Питание от 1 батарейки CR2032.

| ФУНКЦИИ | |
|-------------|------------------------------|
| | Текущая скорость движения |
| DST | Текущая пройденная дистанция |
| ODO | Общая пройденная дистанция |
| | Текущее время |
| AVS | Средняя скорость |
| MXS | Максимальная скорость |
| TM | Время езды |
| SCAN | Сканирование данных |



JY-4012E

| АРТИКУЛ | МОДЕЛЬ | ТИП |
|---------|------------|--------------|
| 060058 | JY-4012E-L | ПРОВОДНОЙ |
| 060059 | JY-4012E-W | БЕСПРОВОДНОЙ |

Велокомпьютер на 16 функций с подсветкой. Автоматическое начало и конец работы, выбор единиц измерения (км/мили, °C/°F). В комплекте с магнитным датчиком вращения колеса, магнитом, проводом (для проводной версии) и крепежом. Питание: основное устройство – от 1 батарейки CR2032, датчик (только для беспроводной версии) – от 1 батарейки CR2032.



| ФУНКЦИИ | |
|----------------|---|
| | Текущая скорость движения |
| DST | Текущая пройденная дистанция |
| TOT DST | Общая пройденная дистанция |
| CLK | Текущее время |
| AV SPD | Средняя скорость |
| MXSPD | Максимальная скорость |
| TM | Время езды |
| TEP | Текущая температура воздуха |
| TEP ▲▼ | Максимальная и минимальная температуры |
| | Сканирование данных |
| | Указатель темпа езды |
| CAL | Подсчёт калорий за поездку |
| TOTCAL | Общее количество затраченных калорий за все поездки |
| FAT | Подсчёт «сжигаемого» жира |
| STW | Секундомер |
| | Напоминание о техобслуживании велосипеда |

ЖУ-M19



| Артикул | Модель | Тип |
|---------|-----------|--------------|
| 060056 | ЖУ-M19-CL | Проводной |
| 060057 | ЖУ-M19-CW | Беспроводной |

Велокомпьютер на 16 функций с подсветкой. Автоматическое начало и конец работы, выбор единиц измерения (км/мили, °C/°F). В комплекте с магнитным датчиком вращения колеса, магнитом, проводом (для проводной версии) и крепежом. Питание: основное устройство – от 1 батарейки CR2016, датчик (только для беспроводной версии) – от 1 батарейки CR2032.

| ФУНКЦИИ | |
|----------------|---|
| | Текущая скорость движения |
| DST | Текущая пройденная дистанция |
| TOT DST | Общая пройденная дистанция |
| CLK | Текущее время |
| AV SPD | Средняя скорость |
| MXSPD | Максимальная скорость |
| TM | Время езды |
| TEP | Текущая температура воздуха |
| TEP ▲▼ | Максимальная и минимальная температуры |
| | Сканирование данных |
| ▲▼ | Указатель темпа езды |
| CAL | Подсчёт калорий за поездку |
| TOTCAL | Общее количество затраченных калорий за все поездки |
| FAT | Подсчёт «сжигаемого» жира |
| STW | Секундомер |
| | Напоминание о техобслуживании велосипеда |

ТНІТА-3

Велокомпьютер на 10 функций, в комплекте с магнитным датчиком вращения колеса, магнитом, проводом и крепежом.



| Артикул | Цвет |
|---------|---------|
| 060037 | Красный |
| 060038 | Синий |
| 060039 | Желтый |

| ФУНКЦИИ | |
|-------------|-------------------------------|
| | Текущая скорость движения |
| DST | Текущая пройденная дистанция |
| ODO | Общая пройденная дистанция |
| | Текущее время |
| AVG | Средняя скорость |
| MAX | Максимальная скорость |
| TM | Время езды |
| SCAN | Сканирование данных |
| ↑↓ | Указатель среднего темпа езды |
| TTM | Общее время езды |

U4 STELS

Велокомпьютер на 4 функции. С элементом питания CR2032, в комплекте с магнитным датчиком вращения колеса, магнитом, проводом и крепежом.

| Артикул | Цвет |
|---------|--------|
| 060024 | Белый |
| 060025 | Чёрный |

| ФУНКЦИИ | |
|------------|------------------------------|
| | Текущая скорость движения |
| DST | Текущая пройденная дистанция |
| ODO | Общая пройденная дистанция |
| AVG | Средняя скорость |



U9/U12 STELS

Велокомпьютеры серии U. Элемент питания CR2032, в комплекте с магнитным датчиком вращения колеса, магнитом, проводом и крепежом..

| МОДЕЛЬ / АРТИКУЛ | | ЦВЕТ |
|------------------|--------|--------|
| U9 | U12 | |
| 060027 | 060029 | ЧЕРНЫЙ |
| 060026 | 060028 | БЕЛЫЙ |



| ФУНКЦИИ | | U9 | U12 |
|-------------|---|----|-----|
| | Текущая скорость движения | • | • |
| DST | Текущая пройденная дистанция | • | • |
| ODO | Общая пройденная дистанция | • | • |
| CLK | Текущее время | • | • |
| AVG | Средняя скорость | • | • |
| MAX | Максимальная скорость | • | • |
| RTM | Время езды | • | • |
| SCAN | Сканирование данных | | • |
| ↑↓ | Указатель среднего темпа езды | • | • |
| TRT | Общее время езды | | • |
| CO2 | Индикация снижения выброса CO ₂ | • | • |
| TCO | Индикация общего снижения выброса CO ₂ | | • |

ВЫСТАВОЧНЫЙ СТЕНД ECHO DEMO 4

Стенд для подсоединения 4-х компьютеров (комплектуется колёсиком с магнитом).

АРТИКУЛ 060030



ВЫСТАВОЧНЫЙ СТЕНД ECHO DEMO 4 (ТЗ)

Стенд для подсоединения 4-х компьютеров (комплектуется колёсиком с магнитом и датчиком для беспроводного велокомпьютера, что позволяет устанавливать на стенд от одного до четырёх беспроводных велокомпьютеров, в том числе в комбинации с проводными велокомпьютерами).

АРТИКУЛ 060031



ЗАМКИ ВЕЛОСИПЕДНЫЕ

81201

АРТИКУЛ 540045

Трос-замок с ключом, со стальными звеньями, 22x1500 мм, чёрно-серебристый.



81715

АРТИКУЛ 540049

Трос-замок с ключом, со стальными звеньями, 18x1000 мм, чёрно-серебристый.



81601

Трос-замок с шифром 4 цифры, со стальными звеньями, 18x1000 мм.

| АТИКУЛ | ЦВЕТ |
|--------|---------|
| 540046 | ЧЁРНЫЙ |
| 540047 | КРАСНЫЙ |
| 540048 | СИНИЙ |



84103

АТИКУЛ 540074

Трос-замок со стальным тросом $\varnothing 10 \times 800$ мм, чёрный корпус замка, замок с ключами, цвет чёрный.



84104

АТИКУЛ 540073

Трос-замок со стальным тросом $\varnothing 12 \times 800$ мм, чёрный корпус замка, замок с ключами, цвет чёрный.



84302

АТИКУЛ 540003

Трос-замок со стальным тросом $\varnothing 10 \times 800$ мм, оцинкованный корпус замка, замок с ключами, цвет чёрный.



84308

АТИКУЛ 540004

Трос-замок со стальным тросом $\varnothing 15 \times 800$ мм, замок с ключами, цвет чёрный.



84318

Артикул 540075

Трос-замок со стальным тросом $\varnothing 15 \times 1200$ мм, замок с ключами, цвет чёрный.



84320

Артикул 540005

Трос-замок со стальным тросом $\varnothing 12 \times 650$ мм, замок с ключами, цвет чёрный.



84353 STELS

Артикул 540018

Трос-замок $\varnothing 12 \times 800$ мм, замок с ключами, цвет синий.



84606

Артикул 540006

Трос-замок со стальным тросом $\varnothing 10 \times 800$ мм, кодовый замок 5 цифр, цвет чёрный.



84356

Трос-замок с ключом, со стальным тросом, 10×650 мм.



| Артикул | Цвет |
|---------|---------|
| 540050 | Чёрный |
| 540051 | Зелёный |
| 540052 | Красный |
| 540053 | Синий |



84608

Артикул 540054

Трос-замок с шифром 4 цифры, со стальным тросом, 10x800 мм, с подсветкой, чёрный.



84620

Артикул 540026

Трос-замок со стальным тросом $\varnothing 15 \times 800$ мм, кодовый замок 5 цифр, цвет чёрный.



84802

Артикул 540077

Трос-замок со стальным тросом $\varnothing 15 \times 1500$ мм, красный замок с ключом, цвет чёрный.



84812

Артикул 540076

Трос-замок со стальным тросом $\varnothing 15 \times 1500$ мм, серебристый замок с ключом, цвет чёрный.



86104

Артикул 540007

Трос-замок со стальным тросом $\varnothing 10 \times 800$ мм, замок с ключами, цвет чёрный.



86106

Артикул 540078

Трос-замок с тросом длиной 800 мм, замок с ключом КЗ, цвет чёрный.



86108

Артикул 540079

Трос-замок с тросом длиной 800 мм, замок с ключом КЗ, цвет чёрный.



86109

Артикул 540008

Трос-замок со стальным тросом $\varnothing 10 \times 650$ мм, замок с ключами, цвет чёрный.



86302

Артикул 540009

Трос-замок со стальным тросом $\varnothing 10 \times 650$ мм, замок с ключами, цвет троса чёрный, замок хромированный.



86501

Артикул 540010

Трос-замок со стальным тросом $\varnothing 10 \times 650$ мм, кодовый замок 3 цифры, цвет троса чёрный.



87107

Артикул 540080

Трос-замок спиральный, трос $\varnothing 8 \times 1200$ мм, замок КЗ с ключами, цвет чёрный.



87109

Артикул 540081

Трос-замок спиральный, трос $\varnothing 8 \times 1500$ мм, замок КЗ с ключами, с креплением на велосипед HL027, цвет чёрный.



87112

Артикул 540082

Трос-замок спиральный, трос $\varnothing 12 \times 1500$ мм, замок КЗ с ключами, цвет чёрный.



87202+HL032

Артикул 540017

Трос-замок $\varnothing 12 \times 1800$ мм, замок с ключами, с крепежом на велосипед, цвет чёрный.



87204

Артикул 540011

Трос-замок $\varnothing 10 \times 1500$ мм, замок с ключами, цвет чёрный, замок хромированный.



87301

Артикул 540012

Трос-замок $\varnothing 12 \times 1500$ мм, замок с ключами, цвет чёрный.



87305+HL032

Артикул 540013

Трос-замок $\varnothing 12 \times 1800$ мм, замок с ключами, с крепежом на велосипед, цвет чёрный.



87306

Артикул 540014

Трос-замок $\varnothing 12 \times 1500$ мм, замок с ключами, цвет чёрный.



87318

Трос-замок с ключом, со стальным тросом 8х1800 мм, чёрно-синий замок.

| Артикул | Оболочка | Артикул | Оболочка | Артикул | Оболочка |
|---------|----------|---------|----------|---------|-----------|
| 540019 | Чёрная | 540056 | Красная | 540058 | Жёлтая |
| 540055 | Синяя | 540057 | Зелёная | 540059 | Пурпурная |



87322

Трос-замок $\varnothing 15 \times 1800$ мм, замок с ключами, цвет троса стальной, цвет замка красный.

Артикул 540020



87601

Трос-замок $\varnothing 10 \times 1500$ мм, кодовый замок 4 цифры, с креплением на велосипед, цвет чёрный.

Артикул 540015



87604

Артикул 540060

Трос-замок с шифром, со стальным тросом, 10x1200 мм, со светодиодной подсветкой, чёрный.



87701

Артикул 540016

Трос-замок Ø10x1800 мм, замок с ключами, цвет чёрно-синий.



87708

Артикул 540063

Трос-замок, трос 12x1200 мм, замок с ключами, цвет чёрный.



GK101.708

Артикул 540028

Трос-замок с шифром, со стальным тросом, 15x930 мм, чёрный.



85803

Цепь-замок с ключом, со стальной цепью в тканевой оплётке, 6x1200 мм.



| Артикул | Цвет |
|---------|---------|
| 540041 | Чёрный |
| 540042 | Красный |
| 540043 | Жёлтый |
| 540044 | Синий |

85704

Артикул 540040

Цепь-замок с ключом, со стальной цепью в тканевой оплётке, 6х1200 мм, серебристо-чёрный.



82305+HL019

Артикул 540002

Замок-скоба 140х245мм, диаметр 13 мм, с хомутом HL019 для крепления на раме велосипеда.



83203

Артикул 540023

Замок на дисковый тормоз противоугонный серебристый 42х6х5,5 мм.



83205

Артикул 540024

Замок на дисковый тормоз противоугонный жёлтый 25х6х5,5 мм.



83211

Артикул 540025

Замок на дисковый тормоз противоугонный жёлтый 64х9х10 мм.



83217

Артикул 540062

Замок на дисковый тормоз противоугонный жёлтый, длина паза 70 мм, ширина паза 8 мм, диаметр штоля 10 мм, с защитой от грязи на замочной скважине.



GK202.802

Замок на дисковый тормоз противоугонный, со звуковой сигнализацией, диаметр штыря 10 мм, с ключом С1.

| Артикул | Цвет |
|---------|---------|
| 540067 | Чёрный |
| 540068 | Красный |
| 540069 | Жёлтый |
| 540070 | Синий |



88309

Артикул 540064

Замок для блокировки колеса, устанавливается на заднюю вилку стационарно, размер 156x144 мм, цвет чёрный.



88705

Артикул 540065

Замок для блокировки колеса, устанавливается на заднюю вилку стационарно, размер 136x120 мм, цвет серый.



ЗАЩИТА КОЛЕНЕЙ, ЛОКТЕЙ И ЛАДОНЕЙ

ВНС-1-В

Артикул 200042

Защита локтей, коленей и ладоней при катании на велосипедах, скейтбордах, роликовых коньках и т.п., пластиковый, комплект, бело-розовый.



Наладонники



Налокотники



Наколенники

ВНС-1-С

| | |
|---------|--------|
| Артикул | 200043 |
|---------|--------|

Защита локтей, коленей и ладоней при катании на велосипедах, скейтбордах, роликовых коньках и т.п., пластиковый, комплект, бело-синий.



Наладонники



Налокотники



Наколенники

ВНС-3-А

| | |
|---------|--------|
| Артикул | 200044 |
|---------|--------|

Защита локтей, коленей и ладоней при катании на велосипедах, скейтбордах, роликовых коньках и т.п., пластиковый, комплект, чёрно-синий.



Наладонники



Налокотники



Наколенники

ВНС-4-А

| | |
|---------|--------|
| Артикул | 200045 |
|---------|--------|

Защита локтей, коленей и ладоней при катании на велосипедах, скейтбордах, роликовых коньках и т.п., пластиковый, комплект, серебристо-синий.



Наладонники



Налокотники



Наколенники

ВНС-4-В

Артикул 200046

Защита локтей, коленей и ладоней при катании на велосипедах, скейтбордах, роликовых коньках и т.п., пластиковый, комплект, серебристо-розовый.



Наладонники



Налокотники



Наколенники

ЗАЩИТА ОТ ЦЕПИ И КОЛЁС

VLF-001 VELO

Артикул 200007

Защита от цепи на перо, на липучке, размер 260x100/80 мм, материал лайкра/неопрен, чёрная.



VLF-007 VELO

Артикул 200011

Защита от цепи на перо, на липучке, с дополнительной набивкой с рельефным рисунком снаружи, с антискользящим покрытием изнутри, размер 245x110/95 мм, материал лайкра/полиэстер, чёрная.



VLF-008BK VELO

Артикул 200012

Защита от цепи на перо, на липучке, размер 260x100/95 мм, материал лайкра/неопрен, чёрная.



ЗАЩИТА STELS

Артикул 200041

Защита от цепи на перо рамы, на липучке, размер 235x115/95 мм, материал лайкра/неопрен, чёрная.



ЗАЩИТА STELS

Артикул 200051

Защита от цепи на перо рамы на хардтейл, на липучке, с логотипом STELS, чёрная.



ЗАЩИТА STELS

Артикул 200052

Защита от цепи на перо рамы на двухподвесную раму, на липучке, с логотипом STELS, чёрная.



ДЛЯ CW9-XCC-T102PBG

Щиток цепи для системы шатунов CW-XCC-T102 (для звёзд на 42 зуба), пластик, тёмно-прозрачный.

Артикул 200017



ДЛЯ CW9-XCC-T208PBG

Щиток цепи для системы шатунов CW-XCC-T208 (для звёзд на 48 зубьев), пластик, тёмно-прозрачный.

Артикул 200014



ДЛЯ MAG-03

Артикул 200016

Щиток цепи для системы шатунов MAG-03 (для звёзд на 42 зуба), пластик, цвет дымчатый.



ДЛЯ MAG-08-A

Артикул 200056

Щиток цепи для системы шатунов MAG-08-A (для звёзд на 42 зуба), пластик, чёрный.



ДЛЯ MYG-01

Артикул 200015

Щиток цепи для системы шатунов MYG-01, (для звёзд на 48 зубьев), пластик, цвет дымчатый.



ДЛЯ TY-CN99

Артикул 200057

Щиток цепи для системы шатунов TY-CN99, (для звёзд на 48 зубьев), пластик, дымчатый.



XH-C02

Артикул 200049

Спицеаппитный диск на заднюю втулку, диаметр 5-1/2" (135 мм), для 28 зубьев, пластиковый, прозрачный.



SC-03 20"

Артикул 200033

Защита одежды от попадания в колесо 20" чёрная.



SC-04 700C

| Артикул | 200034 |
|---------|--------|
|---------|--------|

Защита одежды от попадания в колесо 700C чёрная.



SC-06

| Артикул | Для колеса |
|---------|------------|
|---------|------------|

Защита одежды от попадания в заднее колесо чёрная.

| | |
|--------|-----|
| 200035 | 24" |
| 200036 | 26" |



SW-DG02

| Артикул | Для колеса |
|---------|------------|
|---------|------------|

Защита от попадания одежды в заднее колесо, материал – полипропилен.

| | |
|--------|-----|
| 200031 | 26" |
| 200032 | 28" |



SW-DG111

| Артикул | Для колеса | Ø клипс |
|---------|------------|---------|
|---------|------------|---------|

Защита от попадания одежды в заднее колесо велосипеда, материал – полипропилен/поликарбонат.

| | | |
|--------|-----|---------|
| 200027 | 26" | 15,8 мм |
| 200028 | 26" | 19 мм |
| 200029 | 28" | 15,8 мм |
| 200030 | 28" | 19 мм |



ЗВОНКИ И КЛАКСОНЫ

JY-251

| Артикул | 210050 |
|---------|--------|
|---------|--------|

Велосипедный сигнал, 8 звуков, 7 светодиодов, чёрно-красный, пластик, питание от 2 батареек AA.



JY-2000B

| Артикул | 210051 |
|---------|--------|
|---------|--------|

Велосипедный сигнал, 8 звуков (птица), 7 светодиодов, чёрно-красный, пластик, питание от 2 батареек AA.



JY-2000C

| Артикул | 210052 |
|---------|--------|
|---------|--------|

Велосипедный сигнал, 8 звуков (сирена), 7 светодиодов, чёрно-красный, пластик, питание от 2 батареек AA.



JY-833

Артикул 210214

Велосипедный сигнал, 4 звука (полицейская сирена), 2 светодиода, красно-белый, пластик, питание от 2 батареек AA.



JY-2510B

Артикул 210213

Велосипедный сигнал, 4 звука (сирена), 7 светодиодов, чёрно-красный, пластик, питание от 2 батареек AA.



DZ-11C

Артикул 210192

Звонок электрический пластиковый чёрно-жёлтый.



DZ-11F

Артикул 210193

Звонок электрический пластиковый чёрно-жёлтый.



JH-520CP

Артикул 210046

Звонок с верхом из хромированной стали, основа – чёрный ПВХ, Ø51 мм.



FSD-004-2-S

Артикул 210224

Звонок серебристый.



FY-027S

Артикул 210024

Звонок стальной, хромированный.



XN-040

Артикул 210223

Звонок с алюминиевым верхом, основа – пластик, чёрно-серебристый Ø40 мм.



XN-052

Артикул 210222

Звонок с алюминиевым верхом, основа – пластик, чёрно-серебристый Ø52 мм.



31A-05

Артикул 210123

Звонок с алюминиевым верхом, основа – пластик, чёрный.



31A-06

Артикул 210124

Звонок с алюминиевым верхом, основа – пластик, чёрно-серебристый.



32A-05

Артикул 210129

Звонок с алюминиевым верхом, основа – пластик, чёрный.



32A-06

Артикул 210130

Звонок с алюминиевым верхом, основа – пластик, чёрно-серебристый



41A-06

Артикул 210131

Звонок с алюминиевым верхом, основа – пластик, чёрно-серебристый



54BF-01

Артикул 210210

Звонок с российским флагом, стальной, хромированный.



51GT-06

Артикул 210221

Звонок «Летучая мышь» верх с имитацией бронзы, основа хромированная, диаметр 54 мм, стальной.



51GT-STELS

Артикул 210220

Звонок. Верх с имитацией бронзы и логотипом STELS, основа хромированная, диаметр 54 мм, стальной.



CB-8630A

Артикул 210087

Звонок детский, стальной, розово-белый.



CB-8630B

Артикул 210088

Звонок детский, стальной, бело-красно-синий.



JH-303

Артикул 210076

Звонок JH-303 «Зайчонок», верх – алюминий, основа – пластик.



JH-303

Артикул 210073

Звонок «Котёнок», верх – алюминий, основа – пластик.



JH-303

Артикул 210074

Звонок «Утёнок», верх – алюминий, основа – пластик.



JH-303

Артикул 210075

Звонок JH-303 «Медвежонок», верх – алюминий, основа – пластик.



JH-405A1

Артикул 210077

Звонок с алюминиевым верхом, основа – пластик.



ЖН-500В/В

Артикул 210053

Звонок с компасом, алюминий/пластик, чёрный.



ЖН-500Р

Артикул 210055

Звонок с компасом, алюминий/пластик, пурпурно-чёрный.



ЖН-708

Артикул 210080

Звонок «Пожарный», верх – алюминий/латунь, основа – пластик.



ЖН-801-1

Артикул 210018

Звонок с алюминиевым верхом, с рисунком «Радуга», основа чёрный ПВХ, диаметр 51 мм.



ЖН-801-2

Артикул 210006

Звонок с алюминиевым верхом, с рисунком «Футбольный мяч», основа чёрный ПВХ, диаметр 51 мм.



ЖН-809-R

Артикул 210019

Звонок с алюминиевым верхом в форме красного перца, основа чёрный ПВХ.



ЖН-809-Y

Артикул 210020

Звонок с алюминиевым верхом в форме жёлтого перца, основа чёрный ПВХ.



ЖН-812

Артикул 210081

Звонок со стальным верхом, основа пластиковая, розово-чёрный.



ЖН-813Р

Артикул 210041

Звонок со стальным розово-зелёным верхом, с фигуркой черепахи, основа – чёрный ПВХ.



ЖН-813У

Артикул 210040

Звонок со стальным жёлто-зелёным верхом, с фигуркой черепахи, основа – чёрный ПВХ.



ЖН-2001

Артикул 210082

Звонок «Гамбургер» пластиковый.



ЖН-4242

Артикул 210083

Звонок с вращающейся подсветкой, верх алюминий/пластик, основа – пластик.



10A-05

Артикул 210091

Звонок «Кепка», алюминий/пластик, красно-золотисто-чёрный.



10A-12

Артикул 210092

Звонок «Божья коровка», алюминий/пластик, красно-чёрный.



11A-01

Артикул 210093

Звонок с алюминиевым верхом, основа – пластик, чёрно-красный.



11A-02

Артикул 210216

Звонок с алюминиевым верхом, основа – пластик, чёрно-золотой.



11A-04

Артикул 210094

Звонок с алюминиевым верхом, основа – пластик, чёрно-пурпурный.



11A-06

Артикул 210095

Звонок с алюминиевым верхом, основа – пластик, чёрно-серебристый.



11A-09

Артикул 210096

Звонок с алюминиевым верхом, основа – пластик, чёрно-синий.



11P-02

Артикул 210217

Звонок с алюминиевым верхом, основа – пластик, бело-голубой.



11P-04

Артикул 210218

Звонок с алюминиевым верхом, основа – пластик, бело-оранжевый.



11P-05

Артикул 210219

Звонок с алюминиевым верхом, основа – пластик, бело-жёлтый.



13A-01

Артикул 210097

Звонок с алюминиевым верхом, основа – пластик, чёрно-красный.



13A-04

Артикул 210098

Звонок с алюминиевым верхом, основа – пластик, чёрно-фиолетовый.



13A-05

Артикул 210099

Звонок с алюминиевым верхом, основа – пластик, чёрный.



13A-09

Артикул 210100

Звонок с алюминиевым верхом, основа – пластик, чёрно-синий.



14A-02

Артикул 210101

Звонок «Компас» верх алюминиевый, основа – пластик, чёрно-золотистый.



14A-04

Артикул 210102

Звонок «Компас» верх алюминиевый, основа – пластик, чёрно-фиолетовый.



14A-05

Артикул 210103

Звонок «Компас» верх алюминиевый, основа – пластик, чёрный.



14A-09

Артикул 210104

Звонок «Компас» верх алюминиевый, основа – пластик, чёрно-синий.



14A-10

Артикул 210105

Звонок «Компас» верх алюминиевый, основа – пластик, чёрно-пурпурный.



16A-01

Артикул 210106

Звонок с алюминиевым верхом, основа – пластик, чёрно-красный.



16A-02

Артикул 210107

Звонок с алюминиевым верхом, основа – пластик, чёрно-золотистый.



16A-04

Артикул 210211

Звонок с алюминиевым верхом, основа – пластик, чёрно-пурпурный.



16A-05

Артикул 210109

Звонок с алюминиевым верхом, основа – пластик, чёрный.



16A-06

Артикул 210208

Звонок с алюминиевым верхом, основа – пластик, чёрно-серебристый.



16A-09

Артикул 210111

Звонок с алюминиевым верхом, основа – пластик, чёрно-синий.



16R-05

Артикул 210112

Звонок «Цветы» верх алюминиевый, основа – пластик, чёрно-розовый.



16R-06

Артикул 210113

Звонок «Цветы» верх алюминиевый, основа – пластик, чёрно-голубой.



23R-05

Артикул 210116

Звонок «Цветы» верх алюминиевый, основа – пластик, бело-розовый.



23R-06

Артикул 210117

Звонок «Цветы» верх алюминиевый, основа – пластик, бело-голубой.



23R-08

Артикул 210118

Звонок «Цветы» верх алюминиевый, основа – пластик, бело-фиолетовый.



23R-01

Артикул 210119

Звонок «Клубника» верх алюминиевый, основа – пластик, бело-красный.



23P-06

Артикул 210120

Звонок с алюминиевым верхом, основа – пластик, бело-розовый.



24AW

Артикул 210121

Звонок с алюминиевым верхом, основа – пластик, бело-розовый.



24AH

Артикул 210122

Звонок с алюминиевым верхом, основа – пластик, бело-розово-фиолетовый.



26S-02

Артикул 210125

Звонок алюминий/пластик, прозрачно-жёлтый.



26S-03

Артикул 210126

Звонок алюминий/пластик, прозрачно-синий.



26S-06

Артикул 210127

Звонок алюминий/пластик, прозрачно-серебристый.



26S-10

Артикул 210128

Звонок алюминий/пластик, прозрачно-пурпурный.



34S-04

Артикул 210149

Звонок «Зеркало», верх алюминиевый, основа – пластик, фиолетовый.



34S-10

Артикул 210150

Звонок «Зеркало», верх алюминиевый, основа – пластик, розовый.



43A-01

Артикул 210132

Звонок с алюминиевым верхом, основа – пластик, чёрно-красный.



43A-04

Артикул 210135

Звонок «Флаги» верх алюминиевый, основа – пластик.



43A-05

Артикул 210133

Звонок с алюминиевым верхом, основа – пластик, чёрный.



43A-07

Артикул 210136

Звонок «Цветы» верх алюминиевый, основа – пластик, чёрно-синий.



43A-08

Артикул 210137

Звонок «Цветы» верх алюминиевый, основа – пластик, чёрно-фиолетовый.



43A-09

Артикул 210134

Звонок с алюминиевым верхом, основа – пластик, чёрно-серебристый.



43AZ-09

Артикул 210114

Звонок с алюминиевым верхом, основа – пластик, чёрно-синий.



43AZ-10

Артикул 210115

Звонок с алюминиевым верхом, основа – пластик, чёрно-пурпурный.



45AE-01

Артикул 210138

Звонок «I love my bike» верх алюминиевый, основа – пластик, чёрно-красный.



45AE-02

Артикул 210139

Звонок «I love my bike» верх алюминиевый, основа – пластик, чёрно-золотистый.



45AE-04

Артикул 210140

Звонок «I love my bike» верх алюминиевый, основа – пластик, чёрно-фиолетовый.



45AE-05

Артикул 210141

Звонок «I love my bike» верх алюминиевый, основа – пластик, чёрный.



45AE-06

Артикул 210142

Звонок «I love my bike» верх алюминиевый, основа – пластик, чёрно-серебристый.



45AE-09

Артикул 210143

Звонок «I love my bike» верх алюминиевый, основа – пластик, чёрно-синий.



45AE-10

Артикул 210144

Звонок «I love my bike» верх алюминиевый, основа – пластик, чёрно-розовый.



45AZ-01

Артикул 210145

Звонок с алюминиевым верхом, основа – пластик, чёрно-красный.



45AZ-02-3

Артикул 210147

Звонок с алюминиевым верхом, основа – пластик, чёрно-золотистый.



45AZ-04

Артикул 210148

Звонок с алюминиевым верхом, основа – пластик, чёрно-пурпурный.



45AZ-06-2

Артикул 210146

Звонок с алюминиевым верхом, основа – пластик, чёрно-серебристый.



46B-02

Артикул 210200

Звонок «Ромашка» верх стальной, основа – пластик, сине-голубой.



46B-12

Артикул 210201

Звонок «Ромашка» верх стальной, основа – пластик, сине-красный.



46B-13

Артикул 210202

Звонок «Ромашка» верх стальной, основа – пластик, сине-розовый.



47P-18

Артикул 210203

Звонок «Цветок» верх стальной, основа – пластик, бело-жёлтый.



47P-19

Артикул 210204

Звонок «Цветок» верх стальной, основа – пластик, чёрно-красный.



57P-01

Артикул 210158

Звонок диаметром 80 мм, стальной красный.



57P-02

Артикул 210159

Звонок диаметром 80 мм, стальной розовый.



57P-03

Артикул 210160

Звонок диаметром 80 мм, стальной синий.



57P-04

Артикул 210161

Звонок диаметром 80 мм, стальной сиреневый.



57P-05

Артикул 210162

Звонок диаметром 80 мм, стальной чёрный.



57P-06

Артикул 210163

Звонок диаметром 80 мм, стальной светло-розовый.



57R-02

Артикул 210153

Звонок «Сердечки» диаметр 80 мм, верх алюминиевый, основа стальная.



57R-04

Артикул 210154

Звонок «Флаги» диаметр 80 мм, верх алюминиевый, основа стальная.



57R-17

Артикул 210155

Звонок «Капли» диаметр 80 мм, верх алюминиевый, основа стальная.



57R-23

Артикул 210156

Звонок «Цветы» диаметр 80 мм, верх алюминиевый, основа стальная.



57R-25

Артикул 210157

Звонок «Цветы» диаметр 80 мм, верх алюминиевый, основа стальная.



57R-43

Артикул 210151

Звонок «Цветы» диаметр 80 мм, верх алюминиевый, основа стальная.



57R-19

Артикул 210152

Звонок «Листья» диаметр 80 мм, верх алюминиевый, основа стальная.



CB-3027

Артикул 210061

Клаксон «Гиппопотам», материал – мягкий винил.



CB-3030

Артикул 210060

Клаксон «Овца», материал – мягкий винил.



CB-3036

Артикул 210032

Клаксон детский, верх – мягкий винил (Лиса).



CB-3039

Артикул 210062

Клаксон «Кобра», материал – мягкий винил.



CB-3047

Артикул 210084

Клаксон «Корова».



CB-3049

Артикул 210063

Клаксон «Кенгуру», материал – мягкий винил.



CB-3054

Артикул 210085

Клаксон «Осьминог», материал – мягкий винил.



CB-3055

Артикул 210035

Клаксон детский, верх – мягкий винил (Ёжик).



CB-3056

Артикул 210036

Клаксон детский, верх – мягкий винил (Попугай).



CB-3060

Артикул 210037

Клаксон детский, верх – мягкий винил (Лев).



CB-3069

Артикул 210064

Клаксон «Улитка», материал – мягкий винил.



CB-3074

Артикул 210065

Клаксон «Осёл», материал – мягкий винил.



CB-4029

Артикул 210086

Клаксон «Ботинок», материал – мягкий винил.



CHL-1001EL

Артикул 210056

Клаксон «Слон» со светодиодом (питание от 2 батареек CR2032), материал – ПВХ.



CHL-1001GI

Артикул 210057

Клаксон «Жираф» со светодиодом (питание от 2 батареек CR2032), материал – ПВХ.



CHL-1001MN

Артикул 210058

Клаксон «Обезьяна» со светодиодом (питание от 2 батареек CR2032), материал – ПВХ.



CHL-1001RH

Артикул 210059

Клаксон «Носорог» со светодиодом (питание от 2 батареек CR2032), материал – ПВХ.



CHL-1001OC

Артикул 210089

Клаксон «Осьминог» со светодиодом (питание от 2 батареек CR2032), материал – ПВХ..



CH-44916

Артикул 210008

Клаксон пневматический, материал – сталь/резина, хромированный.



CS-1036

Артикул 210067

Клаксон пневматический «Лисица», материал – резина/ПВХ.



CS-1057, CS-1014

Артикул 210069

Клаксон пневматический «Корова», материал – резина/ПВХ.



21DE-01

Артикул 210194

Клаксон пластиковый красный.



21DE-02

Артикул 210195

Клаксон пластиковый жёлтый.



21DE-03

Артикул 210196

Клаксон пластиковый синий.



21DE-04

Артикул 210197

Клаксон пластиковый розовый.



71DH-01

Артикул 210164

Клаксон пластик/ПВХ красный.



71DH-02

Артикул 210165

Клаксон пластик/ПВХ жёлтый.



71DH-03

Артикул 210166

Клаксон пластик/ПВХ синий.



71DH-04

Артикул 210167

Клаксон пластик/ПВХ розовый.



71DH-05

Артикул 210168

Клаксон пластик/ПВХ зелёный.



71DH-06

Артикул 210169

Клаксон пластик/ПВХ пурпурный.



71DI-02

Артикул 210170

Клаксон пластик/ПВХ жёлтый.



71DI-03

Артикул 210171

Клаксон пластик/ПВХ синий.



71GL-01

Артикул 210172

Клаксон «Футбольный мяч», пластик/ПВХ, чёрно-серебристый.



71GL-02

Артикул 210205

Клаксон «Футбольный мяч», пластик/ПВХ, красно-серебристый.



73L-01

Артикул 210206

Клаксон «Футбольный мяч», пластик/ПВХ, красно-чёрный.



73L-02

Артикул 210207

Клаксон «Футбольный мяч», пластик/ПВХ, чёрно-красный.



81B-01

Артикул 210179

Клаксон сталь/резина чёрно-хромированный.



81B-02

Артикул 210180

Клаксон сталь/резина, чёрный.



82P-03

Артикул 210173

Клаксон сталь/ПВХ бело-розовый.



82P-24

Артикул 210175

Клаксон сталь/ПВХ бело-розовый.



83P-22

Артикул 210176

Клаксон сталь/ПВХ бело-красно-чёрный.



83P-23

Артикул 210177

Клаксон сталь/ПВХ бело-зелёно-синий.



ЗВОНКИ и КЛАКСОНЫ

83P-24

Артикул 210178

Клаксон сталь/ПВХ бело-розово-сиреневый.



85B-01

Артикул 210181

Клаксон сталь/резина, чёрно-хромированный.



86B-01

Артикул 210186

Клаксон сталь/резина, чёрно-хромированный.



85B-02

Клаксон сталь/резина.



| Артикул | Цвет |
|---------|---------------|
| 210182 | Чёрно-розовый |
| 210183 | Чёрно-голубой |
| 210184 | Чёрно-синий |

86B-02

Клаксон сталь/резина.



| Артикул | Цвет |
|---------|------------------|
| 210187 | Чёрно-розовый |
| 210188 | Чёрно-голубой |
| 210189 | Чёрно-синий |
| 210190 | Чёрно-фиолетовый |

ЗЕРКАЛА

DX-222D

Артикул 220005

С дополнительным широкоугольным выпуклым зеркалом, крепится вместо заглушки грипсы, размер основного зеркала 115x75 мм, общая длина 170 мм, пластик ПВХ, чёрное.



DX-222SB

Артикул 220004

Крепится вместо заглушки грипсы, размер зеркала 110x70 мм, общая длина 165 мм, пластик ПВХ, чёрное.



DX-2002B

Артикул 220003

Крепится вместо заглушки грипсы, диаметр зеркала 75 мм, общая длина 125 мм, пластик ПВХ, чёрное.



DX-2002V

Артикул 220015

Крепится поверх грипсы, включая с закрытыми торцами, диаметр зеркала 75 мм, общая длина 125 мм, пластик ПВХ, чёрное.



DX-2002VF

Артикул 220016

С красным габаритным огнём, крепится поверх грипсы, включая с закрытыми торцами, диаметр зеркала 75 мм, общая длина 125 мм, пластик ПВХ, чёрное (с двумя батарейками).



FS-501

Артикул 220001

Со световозвратателем, диаметр зеркала 70 мм, общая длина 200 мм, регулируемая стойка, стальное, хромированное.



FCR-S99-4

Со световозвратателями, пластиковые, комплект: правое и левое.

| Артикул | Цвет |
|---------|------------|
| 220020 | Синие |
| 220021 | Фиолетовые |
| 220022 | Красные |



ЖУ-3

Артикул 220007

Со световозвращателем, диаметр зеркала 80 мм, общая длина 195 мм, цвет чёрный, материал – пластик.



ЖУ-3А

Артикул 220008

Со световозвращателем, диаметр зеркала 80 мм, общая длина 220 мм, цвет чёрный, материал – пластик.



ЖУ-5

Артикул 220009

Со световозвращателем, габаритный огонь (1 светодиод), диаметр зеркала 45 мм, общая длина 130 мм, пластиковое, чёрное.



ЖУ-6

Артикул 220025

Чёрное.



ЖУ-9

Артикул 220024

Чёрное.



ЖУ-102А

Артикул 220011

Размер зеркала 100x65 мм, общая длина 250 мм, комплект: правое и левое, пластиковое, чёрное.



ЈУ-111

Артикул 220010

Диаметр зеркала 85 мм, общая длина 260 мм, комплект: правое и левое, пластиковое, чёрное.



ЈУ-122

Артикул 220012

Диаметр зеркала 100 мм, общая длина 265 мм, пластиковое, чёрное.



ИНСТРУМЕНТ

УС-1300

Артикул 230008

Ключ гаечный комбинированный на 16 типоразмеров, материал – сталь.



НАБОР ВЕЛОИНСТРУМЕНТОВ

Ключ комбинированный на 12 типоразмеров и три шестигранника.

Артикул 240002



УС-623-9С

Артикул 230100

Набор цветных шестигранников в пластиковой клипсе 9 шт.: 1,5/2/2,5/3/4/5/6/8/10 мм.



УС-613

Артикул 230041

Набор шестигранников в пластиковой клипсе 6 шт.: 2/2.5/3/4/5/6 мм.



УС-623

Артикул 230042

Набор шестигранников в пластиковой клипсе 9 шт.: 1.5/2/2.5/3/4/5/6/8/10 мм.



УС-812L

Артикул 230017

Ключ шестигранный на 8 мм, длина 200 мм, материал – обрезающая сталь.



YC-748

Набор велоинструментов из 33-х предметов в пластиковом кейсе: приспособление для чистки и мойки цепи YC-791, ключ YC-501A для затяжки трещоток, ножницы YC-767 для обрезания тросов, ключ YC-271 на 9/10 мм, щетка YC-790 для чистки цепи и трещотки, комплект ключей YC-658-13-19 на 13/14/15/16/17/18/19 мм, выжимка цепи YC-324SC универсальная, лопатки YC-311 для бортировки колёс, съёмник шатунов YC-215CB для систем Octalink и ISIS drive, ключи ниппельный ромбовидные YC-1R-1/2/3 для затяжки спиц 0.127" (3,2 мм)/0.130" (3,3 мм)/0.136" (3,5 мм), педаальный ключ YC-156A, съёмник YC-26BB-2A для снятия/установки картриджей каретки Shimano и ISIS drive, съёмник YC-27BB для снятия/установки картриджей каретки на выносных подшипниках Shimano Hollowtech (LX, TX, XTR) и Truvativ, ключ YC-27 для снятия пыльников, смазка, гаечный ключ YC-151-8-10 на 8/10 мм, гаечный ключ YC-151-12-14 на 12/14 мм, ремкомплект YC-123 для камер, индикатор износа цепи YC-503, съёмник YC-28BB на 8 зубцов для снятия/установки картриджей каретки систем ISIS drive и Truvativ, съёмник кассеты YC-126-2A для систем стандарта Shimano HG, ключ YC-153 для затяжки рулевых колонок на 30x32x36x40 мм, набор шестигранников YC-623 на 1,5/2/2,5/3/4/5/6/8/10 мм, отвёртка YC-611 под шлиц и крест, ключ торкс YC-T25.



| | |
|---------|--------|
| Артикул | 230102 |
|---------|--------|

YC-799AB

| | |
|---------|--------|
| Артикул | 230103 |
|---------|--------|

Набор велоинструментов из 23-х предметов в пластиковом кейсе: ключ YC-271 на 9/10 мм, щетка YC-790 для чистки цепи и трещотки, кусачки YC-335CO для снятия/установки замков цепи, ножницы YC-767 для обрезания тросов, лопатки YC-305D для бортировки колёс, ключ YC-8F ниппельный на 3,5/4,0 мм с квадратными и ромбовидными пазами, крюк YC-207 для вывешивания цепи, ключ педаальный YC-658-15S-4T на 15 мм, ключ YC-812LE шестигранный на 8 мм, индикатор износа цепи YC-503, съёмник трещотки YC-515 с «хлыстом» с ключом на 15 мм, ключ YC-307BB комбинированный под три размера для снятия чашек кареток Hollowtech/BB-9000/BBR60, набор YC-633CP торксов T10/T15/T20/T25/T27/T30/T40/T45/T50, съёмник шатунов YC-215CB для систем Octalink и ISIS drive, ключ YC-27 для снятия пыльников, съёмник кассеты YC-126-1A для систем стандарта Shimano HG, съёмник YC-26BB-1A для снятия/установки картриджей каретки Shimano и ISIS drive, выжимка цепи YC-324SC универсальная, отвёртка YC-611 под шлиц и крест, набор шестигранников YC-613 2/2,5/3/4/5/6мм, динамометрический ключ YC-617-2S под квадрат 1/4", ключ YC-25BB/30BB для выпрессовки картриджей каретки, ключ YC-25BB-30 для запрессовки картриджей каретки и подшипников на 24 и 30 мм.



YC-617-2S

| | |
|---------|--------|
| Артикул | 230083 |
|---------|--------|

Динамометрический ключ под квадрат 1/4", усилие 2-24 Нм, с комплектом насадок: шестигранники 3/4/5/6/8/10 и T25.



YC-627

| | |
|---------|--------|
| Артикул | 230101 |
|---------|--------|

Динамометрический ключ под квадрат 1/4" с электронной индикацией момента затяжки, усилие 1,25-25 Нм, с комплектом насадок: шестигранники 3/4/5/6/8/10мм и T25/T30/PH2/5mm-L/адаптер на 3/8", в пластиковом кейсе.



YC-56N

| | |
|---------|--------|
| Артикул | 230046 |
|---------|--------|

Ключ шестигранный комбинированный на 5/6 мм, материал – сталь.



YC-617

| | |
|---------|--------|
| Артикул | 230082 |
|---------|--------|

Динамометрический ключ под квадрат 1/2", усилие 28-120 Нм.



YC-735-A



| | |
|---------|--------|
| Артикул | 230054 |
|---------|--------|

Набор велоинструментов из 19 предметов в пластиковом кейсе: отвёртка YC-611, шиномонтажная лопатка YC-313, выжимка цепи YC-329, разводной ключ YC-610, набор шестигранников YC-613 2/2.5/3/4/5/6 мм в пластиковой клипсе, 8/10 мм гаечный ключ YC-151-8-10, съёмник каретки и контргак YC-155, шестигранный ключ YC-812L, pedalный ключ YC-156A, ключ YC-501A для затяжки трещоток с «хлыстом», съёмник каретки YC-157, отвёртка YC-612, ключ для затяжки рулевых колонок YC-153, съёмник кассеты YC-126-1A, ключи конусные YC-152 13x14x15x16 мм, съёмник каретки YC-26BB-1A, ремкомплект YC-123, съёмник шатунов YC-215CB, ключ ниппельный YC-8A 0-образный для затяжки спиц 10G-15G.

YC-767

| | |
|---------|--------|
| Артикул | 230019 |
|---------|--------|

Ножницы для обрезания тросов.



YC-732

| | |
|---------|--------|
| Артикул | 230062 |
|---------|--------|

Комплект метчиков с рукояткой: M3x0.5P, M5x0.8P, M6x1.0P, M10x1.0P, 1/2"x20 TPI L+R, 9/16"x20 TPI L+R.



YC-115

| | |
|---------|--------|
| Артикул | 230006 |
|---------|--------|

Зажим слесарный с поворотным механизмом, крепится к горизонтальной поверхности квадратной пластиной на 4 болта.



YC-512N

| | |
|---------|--------|
| Артикул | 230089 |
|---------|--------|

Стенд выведения колес 16"-29" в плоскость.



YC-116

| | |
|---------|--------|
| Артикул | 230007 |
|---------|--------|

Зажим слесарный с двумя поворотными механизмами, крепится к стене квадратной пластиной на 2 болта.



YC-274

| | |
|---------|--------|
| Артикул | 230033 |
|---------|--------|

Складной набор ключей: 2/2.5/3/4/5/6/8 мм шестигранники, отвёртка под шлиц и под крест, отвёртка - звёздочка T25 для затяжки тормозного диска.



YC-270

Складной набор ключей: 2/2.5/3/4/5/6 мм шестигранники, отвертки под шлиц и под крест, материал – сталь.

| | |
|---------|------|
| Артикул | ЦВЕТ |
|---------|------|

| | |
|--------|--------|
| 230034 | ЧЁРНЫЙ |
|--------|--------|

| | |
|--------|-------|
| 230035 | СИНИЙ |
|--------|-------|



YC-275

| | |
|---------|--------|
| Артикул | 230036 |
|---------|--------|

Складной набор ключей: 2/2.5/3/4/5/6/8 мм шестигранники, отвертки под шлиц и под крест, накидные ключи на 8/9/10 мм, ключ для спиц 14G/15G, 2 лопатки для бортировки колёс, материал – сталь.



YC-292

Артикул 230070

Набор ключей: шестигранники 2/2.5/3/4/5/6 мм, отвёртка под шлиц, шиномонтажная лопатка, адаптер для тормозных колодок дискового тормоза.



YC-279DN

Артикул 230059

Складной набор ключей: 2/2.5/3/4/5/6/8 мм шестигранники, отвертки под шлиц и под крест, торцевые ключи на 8/9/10/12 мм, материал – сталь.



YC-280KE

Артикул 230040

Складной набор ключей: 2/2.5/3/4/5/6/8 мм шестигранники, 8/9/10/12 мм торцевые ключи, 0.127"/0.130"/0.136" нипельные ключи, отвёртки под крест и шлиц, выжимка цепи, 2 лопатки для бортировки колес, нож, материал – сталь.



YC-285

Артикул 230018

Набор ключей: 4/5/6 мм шестигранники, отвёртка под крест, выжимка цепи, материал – сталь/пластик.



YC-286-B

Артикул 230053

Складной набор ключей: 2/2.5/3/4/5/6/8 мм шестигранники, отвёртка под крест, отвёртка – звёздочка T25 для затяжки тормозного диска.



YC-287 B1

Артикул 230047

Складной набор ключей: 2/2.5/3/4/5/6/8 мм шестигранники, отвёртка под шлиц и под крест, отвёртка - звёздочка T25 для затяжки тормозного диска, выжимка цепи, лопатка для бортировки колёс, ключ нипельный 14G/15G/4,3 мм Shimano/Mavic.



YC-290

Артикул 230060

Складной набор ключей: 2/2.5/3/4/5/6/8 мм шестигранники, отвёртка под крест, ключ T25, лопатка для бортировки колёс, выжимка цепи, нипельные ключи 14G/15G (4,3 мм Shimano), гаечный ключ на 15мм, материал – сталь.



YC-356YA

Артикул 230057

«У» - образный ключ с головками под внутренние шестигранники 4/5/6 мм, материал – обрезающая сталь.



YC-357YA

Артикул 230009

«У» - образный ключ с головками под шестигранники 8/9/10 мм, материал – обрезающая сталь.



YC-1A

Артикул 230013

Ключ нипельный для затяжки спиц 0.127" (3,2 мм), 0.130" (3,3 мм), 0.136" (3,5 мм), материал – Cr-Mo сплав.



YC-1H

Артикул 230090

Ключ нипельный для затяжки спиц 0.136" (3,5 мм) и 0.127" (3,2 мм).



YC-1AB-3

Артикул 230080

Ключ нипельный ромбовидный для затяжки спиц 0.136" (3,5 мм).



УС-6А

Артикул 230014

Ключ ниппельный O-образный для затяжки спиц 14/15G, материал – Cr-Mo сплав.



УС-8А

Артикул 230015

Ключ ниппельный O-образный для затяжки спиц 10/13/14/15G, материал – сталь.



УС-188

Артикул 230096

Ключ для безопасного удержания плоских спиц при монтаже колёс.



GT-02 GIYO

Артикул 230105

Шиномонтажные лопатки, армированный нейлон, серо-черные, 3 шт. в комплекте.



УС-311

Артикул 230043

Лопатки для бортировки колёс, 3 шт. в комплекте, материал – фиберглас с нейлоном.



УС-313

Артикул 230044

Лопатки для бортировки колёс, 3 шт. в комплекте, материал – хромированная сталь.



УС-305D

Артикул 230063

Лопатки для бортировки колёс, 3 шт. в комплекте, материал – пластик, усиленный металлом.



УС-152

Артикул 230011

Ключи конусные, 13x14x15x16 мм, для сборки/разборки втулок колеса, 2 шт., материал – сталь.



УС-165

Артикул 230074

Ключ для выведения в плоскость тормозного ротора.



УС-107

Артикул 230067

Инструмент для запрессовки чашек резьбовых рулевых колонок, материал – сталь.



УС-112

Артикул 230024

Тиски для обрезания рулевой трубы передней вилки.



УС-153

Артикул 230012

Ключ для затяжки рулевых колонок, на 30x32x36x40 мм, материал – хромированная сталь.



YC-1858M

Артикул 230064

Выжимка для чашек рулевой колонки Ø28,6 мм, материал – сталь.



YC-1858S

Артикул 230104

Выжимка для чашек рулевой колонки Ø25,4 мм, материал – сталь.



YC-1860

Артикул 230066

Приспособление для установки конуса передней вилки диаметром 1" и 1 1/8, материал – сталь.



YC-1859

Артикул 230065

Приспособление для снятия конуса передней вилки диаметром 1" и 1 1/8, материал – сталь.



YC-26BB-1A

Артикул 230026

Съемник для снятия/установки картриджей каретки Shimano и ISIS drive.



YC-26BB-2A

Артикул 230025

Съемник для снятия/установки картриджей каретки Shimano и ISIS drive с рукояткой.



YC-27BB

Артикул 230052

Съемник (выжимка) для снятия/установки картриджей каретки на выносных подшипниках Shimano Hollowtech (LX, TX, XTR) и Truvativ, материал – обрешиненная сталь.



YC-28BB

Артикул 230027

Съемник на 8 зубцов для снятия/установки картриджей каретки ISIS drive под гаечный ключ на 36 мм.



YC-167

Артикул 230068

Инструмент для торцовки кареточного узла, материал – сталь.



YC-168

Артикул 230069

Инструмент для торцовки кареточного узла, материал – сталь.



YC-171

Артикул 230085

Ключ комбинированный для снятия чашек каретки под 36 мм и под два штифта, материал – обрешиненная сталь.



YC-307BB

Артикул 230097

Ключ комбинированный под три размера для снятия чашек кареток Hollowtech, BB-9000 и BBR60, материал – обрешиненная сталь.



YC-215A

Артикул 230031

Съёмник шатунов для систем Octalink и ISIS drive, с 8 мм шестигранным ключом, с рукояткой, материал – сталь/резина.



YC-215CB

Артикул 230032

Съёмник шатунов для систем Octalink и ISIS drive, под шестигранный ключ, материал – сталь.



YC-216

Артикул 230048

Съёмник шатунов, для каретки с осью под квадрат, под шестигранный ключ, материал – сталь.



YC-216A

Артикул 230049

Съёмник шатунов, для каретки с осью под квадрат, с рукояткой, материал – сталь.



YC-161

Артикул 230076

Ключ гаечный на 15 мм, для педалей, гаек передних/задних втулок и шатунов, материал – сталь.



YC-162

Артикул 230077

Ключ гаечный pedalный на 15 мм, материал – сталь.



YC-163L

Артикул 230016

Ключ pedalный двухсторонний на 15 мм для сильной затяжки педалей, материал – сталь.



YC-329

Артикул 230001

Выжимка цепи с дополнительным упором для фиксации цепи, материал – сталь.



YC-331

Артикул 230004

Выжимка цепи универсальная с ключами по шестигранные головки на 8/9/10 мм, стальная.



YC-399

Артикул 230098

Выжимка цепи универсальная, совместимо с любыми цепями, складная. Подходит в качестве ключа для спиц на 3,2/3,3/3,5/4,0 мм и шестигранных 8/9/10 мм.



YC-790

Артикул 230045

Щетка для чистки цепи/трещотки.



YC-791

Артикул 230022

Приспособление для чистки/мойки цепи (ёмкость с раствором, вращающиеся щётки, двухступенчатая очистка).



YC-121A

Артикул 230028

Съёмник кассеты/трещотки универсальный, материал – сталь.



YC-126-2A

Артикул 230081

Съёмник кассеты для систем стандарта Shimano HG, с рукояткой, материал – обрезиненная сталь.



YC-402

Артикул 230029

Съёмник трещотки для снятия/установки односкоростных трещоток BMX, 4 шлица, материал – сталь.



YC-501A

Артикул 230030

Ключ для затяжки трещоток с «хлыстом», материал – обрезиненная сталь.



YC-502A

Артикул 230010

Съёмник трещотки с «хлыстом», с ключом на 15/16мм, материал – обрезиненная сталь.



YC-515

Артикул 230099

Съёмник трещотки с «хлыстом», с ключом на 15 мм, материал – обрезиненная сталь.



KW-7078-09-2

Артикул 290013

Стойка для ремонта велосипеда.



KW-7078-16

Артикул 290014

Стойка для ремонта велосипеда.



YC-100BH

Артикул 230023

Стенд для ремонта велосипеда, телескопическая алюминиевая стойка, зажим с поворотом на 360°





XG-022-11

Артикул 290021

Велосипедная подставка (стапель) для настройки скоростей, крепление за заднюю ось велосипеда.



YC-117 Артикул 230021

Велосипедная подставка (стапель) для настройки скоростей, крепление за заднюю ось велосипеда.

КОРЗИНЫ ВЕЛОСИПЕДНЫЕ

GK-111 26"

Артикул 270026

Велокорзина передняя 26" для дорожных велосипедов, размер 37,5x30,5x22,5 см, нержавеющая сталь, с кронштейном для выноса руля Ø25,4 мм, с хромированной подпоркой с креплением на оси втулок длиной 380 мм и толщиной 6 мм.



GK-111 28"

Артикул 270027

Велокорзина передняя 28" для дорожных велосипедов, размер 37,5x30,5x22,5 см, нержавеющая сталь, с кронштейном для выноса руля Ø25,4 мм, с хромированной подпоркой с креплением на оси втулок длиной 410 мм и толщиной 6 мм.



HL-BS02

Корзина велосипедная для детских велосипедов.

Артикул Цвет

270077 РОЗОВАЯ

270078 ЗЕЛЁНАЯ



JL-024

Артикул 270044

Корзина велосипедная передняя стальная чёрная, размер 33x23x23см, стойки для 28" с креплением за ось втулок.



JL-027

Артикул 270045

Корзина велосипедная передняя стальная белая, размер 35x27x23см, стойки для 28" с креплением за ось втулок.

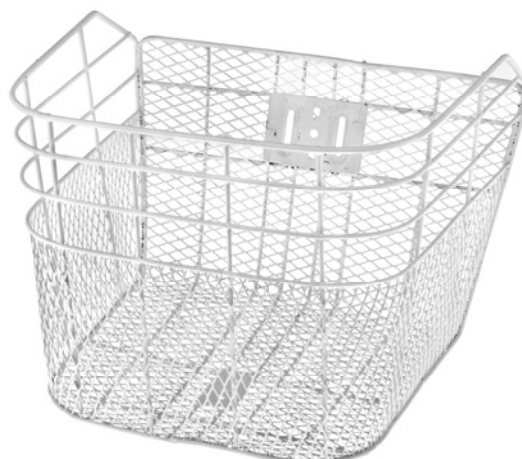

JL-044-1

Артикул 270037

Корзина велосипедная передняя стальная чёрная с логотипом STELS, размер 35x24,5x28 см, стойки для 28" с креплением за ось втулок.

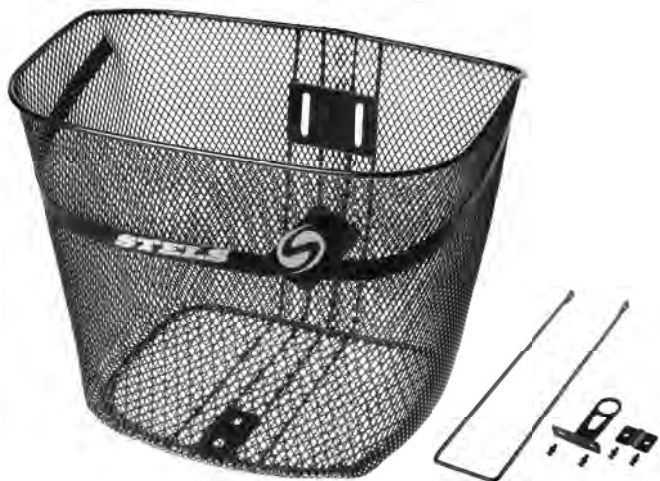

JL-044-2

Артикул 270038

Корзина велосипедная передняя стальная серебристая с логотипом STELS, размер 35x24,5x28 см, стойки для 28" с креплением за ось втулок.



JL-044-4

Артикул 270039

Корзина велосипедная передняя стальная серебристая с логотипом STELS, размер 35x24,5x28 см, стойки для 28" с креплением за проушины вилки.



JL-072

Артикул 270054

Корзина велосипедная передняя стальная чёрная с логотипом STELS, размер 34,5x26,5x24 см, стойки для 28" с креплением за ось втулок.

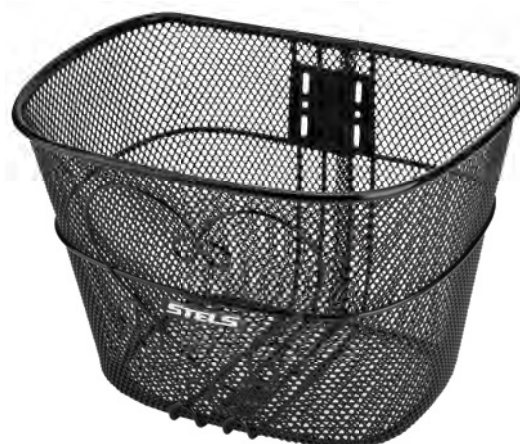

JL-045

Корзина велосипедная передняя стальная, размер 35x25x26,5см, с возможностью крепления на руль или со стойками для 28" с креплением за ось втулок.

| Артикул | Цвет |
|---------|-------------|
| 270042 | Чёрная |
| 270043 | Серебристая |



JL-073

Артикул 270055

Корзина велосипедная передняя стальная белая с логотипом STELS, размер 34,5x26,5x24 см, стойки для 28" с креплением за ось втулок.



JL-075

Артикул 270056

Корзина велосипедная передняя стальная белая с логотипом STELS, с крышкой, размер 33,8x27,3x26,5 см, стойки для 28" с креплением за ось втулок.



JL-081

Артикул 270059

Велокорзина передняя с быстроразъемным креплением на руль, материал – алюминий/ткань, черно-коричневая, размер 33x27,5x26 см.



JL-082

Артикул 270060

Велокорзина передняя с быстроразъемным креплением на руль, материал – алюминий/ткань, сиреневая, размер 37x25x24 см.



JL-083

Артикул 270061

Велокорзина передняя навесная на руль, плетёная, материал – сталь/пластик, коричневая, размер 24x18x16,5 см.



JL-084

Артикул 270062

Велокорзина передняя с быстросъёмным креплением на руль, плетёная, материал – сталь/пластик, коричневая, размер 37,5x22x25 см.



JL-086

Артикул 270063

Велокорзина передняя, плетёная, материал – сталь/пластик, коричневая, размер 34x25,5x25 см, стойки для 28» с креплением за ось втулок.



JL-106

Артикул 270066

Корзина велосипедная передняя универсальная, с быстросъёмным креплением, с ручками для переноски, плетёная, материал – сталь/пластик, коричневая.



JL-262

Артикул 270067

Корзина велосипедная передняя универсальная, с быстросъёмным креплением, с ручками для переноски, плетёная, материал – сталь/пластик, черно-коричневая.



JL-286

Артикул 270070

Корзина велосипедная передняя универсальная, с быстросъёмным креплением, с ручками для переноски, стальная, черная.



JL-285

Корзина велосипедная передняя универсальная, с быстросъёмным креплением на руль, с ручками для переноски, стальная.

| Артикул | Ø руля | Цвет |
|---------|---------|-------------|
| 270068 | 22,2 мм | Чёрная |
| 270069 | | Серебристая |
| 270075 | 31,8 мм | Чёрная |
| 270076 | | Серебристая |



ST-22

Велокорзина передняя 37x26x24 см для дорожных велосипедов (нержавеющая сталь) с кронштейном для выноса руля Ø25,4 мм (нержавеющая сталь), с подпоркой с креплением на оси втулок, толщина 6 мм, сталь (хромированная).

| Артикул | Размер велосипеда |
|---------|-------------------|
| 270028 | 26" |
| 270029 | 28" |



ST-621

Велокорзина передняя 38x28x25 см для дорожных велосипедов (нержавеющая сталь) с кронштейном для выноса руля Ø25,4 мм (нержавеющая сталь), с подпоркой с креплением на оси втулок, толщина 6 мм, сталь (хромированная).

| Артикул | Размер велосипеда |
|---------|-------------------|
| 270032 | 26" |
| 270033 | 28" |



ST-812

Велокорзина передняя 36,5x27,5x20,5 см для дорожных велосипедов (нержавеющая сталь) с кронштейном для выноса руля Ø25,4 мм (нержавеющая сталь), с подпоркой с креплением на оси втулок, толщина 6 мм, сталь (хромированная).

| Артикул | Размер велосипеда |
|---------|-------------------|
| 270030 | 26" |
| 270031 | 28" |

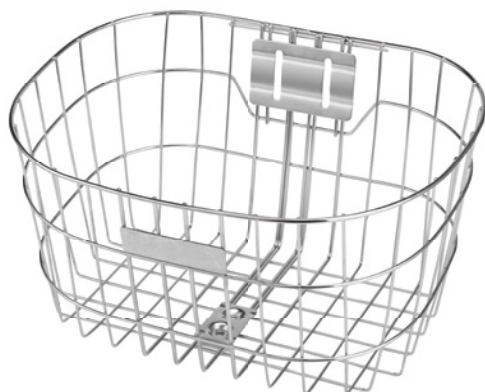

SW-KA-117R

Велокорзина задняя плетёная коричневая, 370x440x250 мм, крепление на багажник, материал – полипропилен.

| Артикул | 270048 |
|---------|--------|
| | |



SW-KA-119

| | |
|---------|--------|
| Артикул | 270049 |
|---------|--------|

Велокорзина передняя плетёная чёрная, для 24"–26" велосипедов, 375x291x285 мм, материал – полипропилен



JY-257

| | |
|---------|--------|
| Артикул | 270017 |
|---------|--------|

Крепеж корзины на руль, быстросъемный, пластиковый, чёрный.



КРОНШТЕЙН ДЛЯ ВЕЛОКОРЗИНЫ

Кронштейн велокорзины для штока передней вилки Ø28,6 мм, стальной, серебристый.

| | |
|---------|--------|
| Артикул | 270012 |
|---------|--------|



ПОДПОРКА ДЛЯ ВЕЛОКОРЗИНЫ

Подпорка для велокорзины на переднюю вилку для велосипедов 28", крепление на оси втулок, длина 410 мм, толщина 6 мм, стальная.

| Артикул | Цвет |
|---------|---------------|
| 270025 | Чёрная |
| 270021 | Хромированная |



ПОДПОРКА ДЛЯ ВЕЛОКОРЗИНЫ

| | |
|---------|--------|
| Артикул | 270022 |
|---------|--------|

Подпорка для велокорзины на переднюю вилку для велосипедов 26", крепление на оси втулок, длина 380 мм, толщина 6 мм, стальная, хромированная.

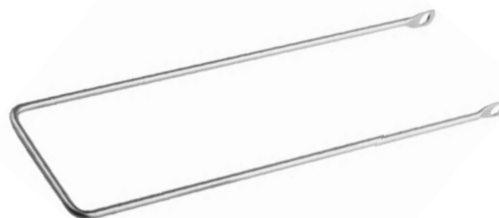

ПОДПОРКА ДЛЯ ВЕЛОКОРЗИНЫ

| | |
|---------|--------|
| Артикул | 270074 |
|---------|--------|

Подпорка для велокорзины на переднюю вилку для велосипедов 20", крепление на оси втулок, длина 290 мм, толщина 6 мм, стальная, хромированная.

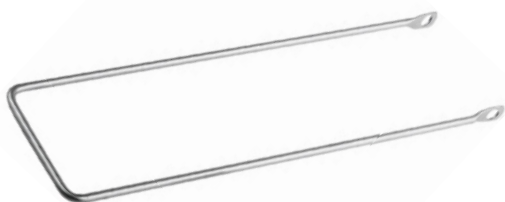

ПОДПОРКА ДЛЯ ВЕЛОКОРЗИНЫ

| | |
|---------|--------|
| Артикул | 270073 |
|---------|--------|

Подпорка для велокорзины на переднюю вилку для велосипедов 24", крепление на оси втулок, длина 350 мм, толщина 6 мм, стальная, хромированная.

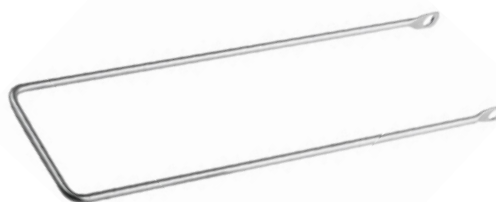

JL-189

Артикул 280014

Кресло велосипедное детское, стальной каркас, ремни, спинка и подушка из синтетической ткани, размер 37х32,5х55 см, крепление на багажник, пурпурно-красное.



JL-190

Артикул 280015

Кресло велосипедное детское, стальной каркас, ремни, спинка и подушка из синтетической ткани, размер 37х32,5х55 см, крепление на багажник, синее.



TB-02

Артикул 280008

Кресло детское, крепится на руль, мягкая поролоновая подкладка, центральный поручень, механизм складывания, стальной каркас, цвет серебристый.



SW-BC199 (BC-11) FLINGER

Артикул 280005

Кресло детское с регулировкой высоты упора для ног, мягкая подкладка из ткани, съемный подголовник и поручень, крепление к багажнику велосипеда, материал ПВХ.



SW-BC-C01A FLINGER

Артикул 280022

Кресло детское пластиковое на задний багажник велосипедов 24"-28", съемный подголовник и поручень, макс. допустимый вес 22 кг, цвет: корпус: бежевый, подножки: коричневые, ремни: серые, накладки: коричневые.



SW-BC-193 FLINGER

Артикул 280024

Кресло детское пластиковое заднее, крепление за подседельную трубу рамы, мягкие подкладки из термопластичной резины, регулируемые подголовник и подножки, макс. допустимый вес 22 кг, цвет: корпус: серый, ремни: серые, накладки: жёлтые.



SW-BC135 FLINGER

Артикул 280002

Кресло детское, с механизмом складывания, регулировка наклона спинки и высоты упоров для ног, мягкая подкладка из ткани, быстросъемное крепление за подседельную трубу рамы, материал ПВХ.



SW-BC137 (BC-07-4) FLINGER

Артикул 280009

Кресло детское со съёмным поручнем и мягкой подкладкой, быстросъемное крепление за подседельную трубу рамы, материал ПВХ.



SW-BC157 (BC-09) FLINGER

Артикул 280003

Кресло детское, с механизмом складывания, регулировка наклона спинки и высоты упоров для ног, мягкая подкладка из ткани, быстросъемное крепление за подседельную трубу рамы, материал ПВХ.



SW-BC179 (BC-10) FLINGER

Артикул 280004

Кресло детское с регулировкой высоты упора для ног, мягкая подкладка из резины, центральный поручень, быстросъемное крепление за подседельную трубу рамы, материал ПВХ.



КРОНШТЕЙНЫ И СТОЙКИ

KW-7012-02

Артикул 290017

Кронштейн настенный для хранения велосипеда, со складными крюками, стальной.



KW-7012-03

Артикул 290018

Кронштейн настенный для хранения велосипеда, со складными крюками, стальной.



KW-7012-04

Артикул 290019

Кронштейн настенный для хранения велосипеда, со складными крюками, стальной.



YC-29S

Артикул 230091

Кронштейн настенный для хранения велосипеда, со складными крюками, стальной.



УС-30F

Артикул 230093

Кронштейн настенный для хранения велосипеда, складной, стальной.



УС-30Н

Артикул 230092

Кронштейн настенный для хранения велосипеда, стальной.



KW-7012-05

Артикул 290020

Кронштейн настенный для хранения велосипеда, крепление за колесо, стальной, чёрный.



KW-7076-02-2

Артикул 290009

Стойка под переднее/заднее колесо для удержания велосипеда 24"-29" в вертикальном положении.



УС-97

Артикул 230094

Стойка демонстрационная под переднее/заднее колесо для удержания велосипеда 24"-29" в вертикальном положении.



KW-7076-06

Артикул 290010

Стойка складная под переднее/заднее колесо для удержания велосипеда 24"-29" в вертикальном положении.



KW-7078-03-1

Артикул 290011

Стойка под заднее колесо для удержания велосипеда в вертикальном положении.



KW-7078-03-2

Артикул 290012

Стойка под заднее колесо регулируемая для удержания велосипеда в вертикальном положении.



УС-109

Артикул 230073

Стойка под заднее колесо для удержания велосипеда в вертикальном положении.



УС-109А

Артикул 230095

Стойка демонстрационная регулируемая под заднее колесо для удержания велосипеда 26"-29".



ХГ-022-12

Артикул 290022

Велосипедная подставка под колесо.



ХГ-022-13

Артикул 290023

Кронштейн напольный для хранения велосипеда, стальной



УС-99-330-Т1

Артикул 230072

Стенд велосипедный (телескопическая титановая труба-распорка между полом и потолком высотой до 330 см с 2-мя держателями).



КВ-7078-18

Артикул 290015

Стенд велосипедный (телескопическая труба-распорка между полом и потолком с 2-мя держателями).



GP-01 GIYO

Артикул 320053

Насос ручной, пластиковый корпус, переходник автовентиль/Presta, с креплением к раме велосипеда, чёрный.



GP-02 GIYO

Артикул 320022

Насос, алюминиевый корпус, двухходовой, переходник автовентиль/Presta, с креплением к раме велосипеда, жёлто-чёрный.



GP-04K GIYO

Артикул 320023

Насос ручной, длина 9 дюймов, пластиковый корпус, переходник автовентиль/Presta, с креплением к раме велосипеда, серо-чёрный.



GP-07 GIYO

Артикул 320024

Насос ручной, алюминиевый корпус, переходник автовентиль/Presta, с креплением к раме велосипеда, серебристо-чёрный.



GP-23D GIYO

Артикул 320025

Насос ручной, алюминиевый корпус, универсальный вентиль, двухходовой, с креплением к раме велосипеда, серо-чёрный.



GP-24D GIYO

Артикул 320026

Насос ручной, алюминиевый корпус, универсальный вентиль, двухходовой, манометр, с креплением к раме велосипеда, серо-чёрный.



GP-41A GIYO

Артикул 320027

Насос ручной, алюминиевый корпус, переходник автовентиль/Presta, манометр, с креплением к раме велосипеда, серо-чёрный.



GP-51 GIYO

Артикул 320028

Насос ручной, 12 дюймов, алюминиевый корпус, переходник автовентиль/Presta, двухходовой, манометр, с креплением к раме велосипеда, серо-чёрный.



GP-77 GIYO

Насос ручной, телескопический, пластиковый корпус, переходник автовентиль/Presta, с креплением к раме велосипеда.



| Артикул | Цвет |
|---------|---------|
| 320029 | Чёрный |
| 320030 | Жёлтый |
| 320031 | Красный |



GP-77T GIYO

Насос ручной, телескопический, пластиковый корпус, два независимых вентиля (автовентиль и Presta), с креплением к раме велосипеда.



| Артикул | Цвет |
|---------|---------|
| 320033 | Чёрный |
| 320034 | Жёлтый |
| 320035 | Красный |



GP-77C GIYO

Артикул 320032

Насос велосипедный, телескопический пластиковый корпус, универсальный вентиль для автовентилей и Presta, цвет чёрно-голубой, с креплением к раме велосипеда.



GP-86 GIYO

Артикул 320070

Насос ручной, алюминиевый фрезерованный корпус, давление до 5,5 атм, вентиль Presta/Автовентиль, чёрный.



GP-87 GIYO

Артикул 320071

Насос ручной, алюминиевый фрезерованный корпус, давление до 7 атм, вентиль Presta/Автовентиль, серебристый.



GP-91 GIYO

Артикул 320036

Насос велосипедный, алюминиевый корпус, универсальный вентиль, манометр, макс. давление до 8 атм, с креплением к раме велосипеда.



GS-02 GIYO

Артикул 320037

Насос велосипедный для амортизационных вилок и задних амортизаторов с пневматическим демпфером, с манометром, максимально создаваемое давление до 21 атм., материал – алюминий, серебристо-чёрный.



HP-1

Артикул 320081

Насос ручной, телескопический, размер 26x210 мм, пластиковый корпус, автовентиль, бело-чёрный.



HP-2

Артикул 320012

Насос велосипедный ручной, диаметр 21 мм, длина 220 мм, автовентиль/Presta/Dunlop, пластиковый корпус, с креплением к раме велосипеда, чёрный.



HP-11

Артикул 320011

Насос велосипедный ручной, телескопический, диаметр 27 мм, длина 235 мм, автовентиль/Presta/Dunlop, алюминиевый внешний корпус, стальной внутренний корпус, с креплением к раме велосипеда, серебристо-чёрный.



HP-12

Артикул 320064

Насос ручной, телескопический, размер 30x230 мм, алюминиевый корпус, автовентиль, с креплением к раме велосипеда, серебристо-чёрный.



HP-13

Артикул 320019

Насос велосипедный ручной, диаметр 27 мм, длина 278 мм, автовентиль/Presta/Dunlop, алюминиевый внешний корпус, пластиковый внутренний корпус, с креплением к раме велосипеда, серебристо-чёрный.



HPS-295-3

Насос ручной велосипедный, диаметр 30 мм, с логотипом «STELS», шланг с автовентилем, материал – поливинилхлорид, чёрный.

| Артикул | Длина |
|---------|-------|
| 320038 | 25 см |
| 320045 | 31 см |
| 320047 | 36 см |
| 320003 | 37 см |
| 320048 | 41 см |



M21-02

Артикул 320090

Насос ручной велосипедный, диаметр 21 мм, длина 230 мм, автовентиль, пластиковый корпус, с креплением к раме велосипеда, чёрный.



M21-03

Артикул 320013

Насос ручной велосипедный, диаметр 21 мм, длина 249 мм, автовентиль/Presta/Dunlop, алюминиевый корпус, с креплением к раме велосипеда, чёрный.



M21-04A

Артикул 320015

Насос ручной велосипедный, диаметр 21 мм, длина 200 мм, автовентиль/Presta, алюминиевый корпус, с креплением к раме велосипеда, сине-чёрный.



M21-07A

Артикул 320014

Насос ручной велосипедный, диаметр 21 мм, длина 253 мм, двойной автовентиль/Presta/Dunlop, алюминиевый корпус, с креплением к раме велосипеда, сине-чёрный.



M22-01

Артикул 320094

Насос ручной велосипедный, диаметр 22 мм, длина 190 мм, шланг автовентиль/Presta, с пыльниками, алюминиевый корпус, с креплением к раме велосипеда, серебристо-чёрный.



M22-02

Артикул 320091

Насос ручной велосипедный, телескопический, диаметр 22 мм, длина 230 мм, шланг с автовентилем, комплект доп. насадок (переходник Presta, игла, конусная насадка), алюминиевый корпус, с креплением к раме велосипеда, серебристо-чёрный.



ZF-007

Артикул 320075

Насос ручной, телескопический, размер 30x230 мм, алюминиевый корпус, универсальный вентиль, серебристо-чёрный.



ZF-009

Артикул 320076

Насос ручной, размер 30x230 мм, корпус пластик/алюминий, универсальный вентиль, серебристо-чёрный.



ZF-010

Артикул 320063

Насос ручной, размер 30x230 мм, алюминиевый корпус, универсальный вентиль, манометр, с креплением к раме велосипеда, серебристо-чёрный.



ZF-021A

Артикул 320077

Насос ручной, размер 30x225 мм, с манометром, корпус пластиковый, двойной вентиль, чёрный.



ZF-021B

Артикул 320093

Насос ручной велосипедный, диаметр 30 мм, длина 275 мм, с манометром, двойной вентиль (автовентиль/Presta), алюминиевый корпус, с креплением к раме велосипеда, серебристый.



ZF-022A

Артикул 320062

Насос ручной, размер 25x280 мм, алюминиевый корпус, автовентиль, серебристо-чёрный.



ZF-023A

Артикул 320078

Насос ручной, размер 25x280 мм, корпус алюминиевый, двойной вентиль, чёрно-серебристый.



ZF-024A

Артикул 320079

Насос ручной, размер 25x275 мм, с манометром, корпус алюминиевый, двойной вентиль, чёрно-серебристый.



FP-0901

Артикул 320072

Насос ножной велосипедный напольный с манометром, цилиндр 55x120 мм стальной, шланг с двойным вентилем, стальной.



FP-0902A

Артикул 320056

Насос ножной велосипедный напольный с манометром, цилиндр 55x120 мм, шланг с автовентилем, стальной.



FP0907A

Артикул 320042

Насос ножной велосипедный напольный с манометром, шланг с автовентилем, материал – сталь, цвет зелёный.



FP9801B

Артикул 320005

Насос ножной велосипедный напольный с манометром, цилиндр 55x100 мм, шланг с автовентилем, материал – сталь, серый.



FP9803B

Артикул 320006

Насос ножной велосипедный напольный с манометром, цилиндр 55x120 мм, шланг с автовентилем, материал – сталь, серый.



FP9807B

Артикул 320017

Насос ножной велосипедный напольный с манометром, цилиндр 80x130 мм, шланг с автовентилем, материал – сталь, цвет зелёный.



FP9807C

Артикул 320041

Насос ножной велосипедный напольный с манометром, шланг с автовентилем, материал – пластик, цвет серый.



FP9808D

Артикул 320043

Насос ножной велосипедный напольный с манометром, шланг с автовентилем, материал – сталь.



FP9809D

Артикул 320044

Насос ножной велосипедный напольный с манометром, цилиндр 40x100 мм, шланг с автовентилем, материал – полипропилен/сталь, цвет серый.



FP9810

Артикул 320082

Насос ручной напольный для больших объёмов с низким давлением, алюминиевый корпус диаметром 100 мм и высотой 470 мм, алюминий/пластик.



GF-01 GIYO

Артикул 320066

Насос ручной напольный с манометром, алюминиевый корпус, вентиль Presta/Автовентиль, серебристо-чёрный.



GF-04 GIYO

Артикул 320049

Насос ручной напольный, пластиковый корпус, переходник автовентиль/Presta, в комплекте с иглой для накачки мячей и насадкой для надувных изделий, чёрный.



GF-04A GIYO

Артикул 320065

Насос ручной напольный, алюминиевый корпус длиной 20", вентиль Presta/Автовентиль, в комплекте с иглой для накачки мячей и насадкой для надувных изделий, серый.



GF-32 GIYO

Артикул 320067

Насос ручной напольный, алюминиевый корпус, давление до 11 атм, вентиль Presta/Автовентиль, серебристо-чёрный.



GF-34 GIYO

Артикул 320068

Насос ручной напольный, алюминиевый корпус увеличенного объёма, вентиль Presta/Автовентиль, серебристо-чёрный.



GF-42P GIYO

Артикул 320050

Насос ручной напольный, длина 24", пластиковый корпус, переходник автовентиль/Presta, в комплекте с иглой для накачки мячей и насадкой для надувных изделий, чёрный.



GF-43 GIYO

Артикул 320051

Насос ручной напольный, пластиковый корпус, переходник автовентиль/Presta, чёрный.



GF-44 GIYO

Насос ручной напольный, пластиковый корпус, длина 23", давление до 8 атм, вентиль Presta/автовентиль, синий.



| Артикул | Цвет |
|---------|--------|
| 320052 | Чёрный |
| 320069 | Синий |

P32B-06

Артикул 320054

Насос ручной велосипедный стационарный с манометром, стальной корпус, диаметр 32 мм, длина 595 мм, шланг с автовентилем/Presta, зелёный.



P32B-07

Артикул 320055

Насос ручной велосипедный стационарный с манометром, стальной корпус, диаметр 32 мм, длина 610 мм, шланг с автовентилем/Presta, жёлтый, с дополнительными насадками.



P32B-10

Артикул 320095

Насос ручной велосипедный стационарный с манометром, алюминиевый корпус, диаметр 32 мм, длина 600 мм, шланг с автовентилем/Presta/Dunlop, серый.



THP-2001A

Артикул 320099

Насос ручной велосипедный стационарный с манометром, пластиковый корпус, диаметр 38 мм, длина 530 мм, шланг с автовентилем/Presta/Dunlop, жёлтый.



THP-2004C

Артикул 320100

Насос ручной велосипедный стационарный, стальной корпус, диаметр 45 мм, длина 480 мм, шланг с автовентилем/Presta/Dunlop, серый.



THP-2014A

Артикул 320098

Насос ручной велосипедный стационарный, пластиковый корпус, диаметр 35 мм, длина 400 мм, шланг с автовентилем/Presta/Dunlop, чёрный.



THP-2014G

Артикул 320097

Насос ручной велосипедный стационарный с манометром, алюминиевый корпус, диаметр 38 мм, длина 450 мм, шланг с автовентилем/Presta/Dunlop, серый.



THP-2017A

Артикул 320007

Насос ручной велосипедный напольный с манометром, алюминиевый корпус, диаметр 38 мм, длина 500 мм, шланг с автовентилем, алюминиевый корпус.



THP-2022A

Артикул 320009

Насос ручной велосипедный напольный с манометром, алюминиевый корпус, диаметр 38 мм, длина 500 мм, шланг с автовентилем, переходник Presta.



THP-9001C

Артикул 320010

Насос ручной велосипедный напольный с манометром, стальной корпус, диаметр 38 мм, длина 500 мм, шланг с автовентилем, переходник Presta.



ZF-001

Артикул 320004

Насос ручной напольный, с манометром, алюминиевый корпус диаметром 38 мм и высотой 530 мм, шланг с автовентилем и переходником Presta.



ZF-004-1

Артикул 320061

Насос ручной напольный, с манометром, алюминиевый корпус диаметром 38 мм и высотой 560 мм, шланг с автовентилем.



ZF-030

Артикул 320058

Насос ручной напольный, с манометром, алюминиевый корпус диаметром 38 мм и высотой 525 мм, шланг с автовентилем и переходником на велосипедный вентиль, с дополнительными насадками.



ZF-037

Артикул 320059

Насос ручной напольный, с манометром, алюминиевый корпус диаметром 38 мм и высотой 530 мм, шланг с автовентилем и переходником на велосипедный вентиль, с дополнительными насадками.



ZF-038A

Артикул 320096

Насос ручной велосипедный стационарный, стальной корпус, диаметр 38 мм, длина 530 мм, шланг с автовентилем/Presta/Dunlop, с дополнительными насадками, чёрный.



ZF-042

Артикул 320092

Насос ручной велосипедный стационарный с манометром, алюминиевый корпус, диаметр 32 мм, длина 580 мм, шланг с автовентилем, с дополнительными насадками.



D4+D4+D5+D9+D12

Артикул 320084

Комплект насадок для насоса из 5-ти элементов: игла для накачки мячей, насадка для надувных изделий с узким отверстием, насадка для надувных изделий с широким отверстием, переходник с велосипедного на автомобильный вентиль, переходник с автомобильного на велосипедный вентиль



D10

Артикул 320001

Игла для накачки мячей, диаметр вентиля 10 мм, материал – сталь.



D12

Артикул 320002

Игла для накачки мячей, диаметр вентиля 12 мм, материал – сталь.



D14

Артикул 320089

Комплект насадок для насоса из 3-х элементов: игла для накачки мячей, насадка для надувных изделий с узким отверстием, насадка для надувных изделий с широким отверстием.



E7 + D5

Артикул 320016

Шланг для насоса с автовентилем E7 с переходником на велосипедный ниппель D5.



ПОРШЕНЬ ДЛЯ РУЧНЫХ НАСОСОВ

Артикул 320101

Поршень для ручных насосов резиновый 28 мм.



ОЧКИ СПОРТИВНЫЕ

6007T STELS

Артикул 700066

Оправа матово-коричневая, линзы – поликарбонат 1 мм, поляризованные, коричневые, мешочек для хранения.



6216Y STELS

Артикул 700058

Оправа жёлтая с чёрным, линзы – поликарбонат, коричневые зеркальные, мешочек для хранения.



6217B STELS

Артикул 700072

Оправа – синий металлик с серым, линзы – поликарбонат, дымчатые зеркальные, мешочек для хранения.

**7432BP STELS**

Артикул 700079

Оправа матовый синий металлик с чёрным, линзы – поликарбонат, дымчатые зеркально-пурпурные, мешочек для хранения.

**7477T STELS**

Артикул 700061

Оправа матово-коричневая с чёрным, линзы – поликарбонат, дымчатые зеркальные, мешочек для хранения.

**7517A STELS**

Артикул 700046

Цвет оправы чёрный, тип линз – поликарбонат, дымчатые толщиной 1,5 мм, поляризованные; футляр #1001-2; салфетка, мешочек.

**7579A STELS**

Артикул 700009

Очки спортивные 7579A: цвет оправы чёрный, тип линз – поликарбонат, дымчатые, толщиной 1,5 мм, поляризованные; футляр #1001-2; салфетка, мешочек.

**7579G STELS**

Артикул 700010

Очки спортивные 7579G: цвет оправы серый металлик, тип линз – поликарбонат, дымчатые, толщиной 1,5 мм, поляризованные; футляр #1001-2; салфетка, мешочек.

**7596A STELS**

Артикул 700018

Цвет оправы чёрный, тип линз – поликарбонат, дымчатые, толщиной 1,0 мм, поляризованные, зеркальные, мешочек.

**7596G STELS**

Артикул 700019

Цвет оправы серый, тип линз – поликарбонат, коричневые, толщиной 1,0 мм, поляризованные, мешочек.



7604A STELS

Артикул 700048

Цвет оправы матовый чёрный, тип линз – поликарбонат, дымчатые, толщиной 1,0 мм, поляризованные, синие; футляр #1001-2; салфетка, мешочек.



7614A STELS

Артикул 700007

Цвет оправы чёрный, тип линз – поликарбонат, дымчатые, толщиной 1,5 мм, поляризованные; футляр #1001-2; салфетка, мешочек.



7614R STELS

Артикул 700008

Цвет оправы красный, тип линз – поликарбонат, коричневые, толщиной 1,5 мм, поляризованные; футляр #1001-2; салфетка, мешочек.



7637A STELS

Артикул 700001

Цвет оправы чёрный с красным, тип линз – поликарбонат, коричневые, толщиной 1,5 мм, поляризованные; футляр #1001-2; салфетка, мешочек.



7637B STELS

Артикул 700002

Цвет оправы синий с серебристым, тип линз – поликарбонат, дымчатые, толщиной 1,5 мм, поляризованные; футляр #1001-2; салфетка, мешочек.



76530 STELS

Артикул 700077

Оправа прозрачно-оранжевая с чёрным, линзы – поликарбонат, дымчатые зеркально-красно-чёрные, мешочек для хранения.



7679A STELS

Артикул 700067

Оправа матово-чёрная, с металлическими вставками, линзы – поликарбонат, дымчатые, зеркально-красно-чёрные, мешочек для хранения.



8142A STELS

Артикул 700055

Оправа синий металллик, линзы – поликарбонат, дымчатые зеркально-синие, мешочек для хранения.



8302B STELS

Артикул 700074

Оправа синяя с белым, с металлическими вставками, линзы – поликарбонат, дымчатые зеркально-белые, мешочек для хранения.

**8302P STELS**

Артикул 700073

Оправа розовая с чёрным и белым, с металлическими вставками, линзы – поликарбонат, дымчатые зеркально-красные, мешочек для хранения.

**8498B STELS**

Артикул 700026

Цвет оправы синий, тип линз – поликарбонат, коричневые зеркальные, мешочек; 2 комплекта дополнительных сменных линз - жёлтый/прозрачный, не поляризованные.

**8518S STELS**

Артикул 700029

Цвет оправы серебристый с серым, тип линз – поликарбонат, дымчатые, толщиной 1,0 мм, поляризованные; футляр #1002; салфетка, мешочек; 2 комплекта дополнительных сменных линз - жёлтый/прозрачный, не поляризованные.

**8600S STELS**

Артикул 700015

Цвет оправы серебристо-серый металлик, тип линз – поликарбонат, толщиной 1,0 мм, поляризованные серо-зелёные, мешочек.

**8933A STELS**

Артикул 700020

Цвет оправы чёрный, тип линз – поликарбонат, дымчатые, толщиной 1,5 мм, поляризованные, мешочек.

**8933S STELS**

Артикул 700021

Цвет оправы серебристый с серым, тип линз – поликарбонат, дымчатые, толщиной 1,5 мм, поляризованные; футляр #1001-2; салфетка, мешочек.

**9602A STELS**

Артикул 700062

Оправа чёрная с серым, линзы – поликарбонат, дымчатые зеркальные, мешочек для хранения.



9221A STELS

Артикул 700038

Цвет оправы жемчужно-чёрный, тип линз – поликарбонат, дымчатые синие, толщиной 1,5 мм, поляризованные; футляр #1001-2; салфетка, мешочек.



9221W STELS

Артикул 700039

Цвет оправы белый, тип линз – поликарбонат, толщиной 1,5 мм, поляризованные, коричневые; футляр #1001-2; салфетка, мешочек.



9394A STELS

Артикул 700030

Цвет оправы чёрный, тип линз – поликарбонат, дымчатые, толщиной 1,0 мм, поляризованные; футляр #1001-2; салфетка, мешочек; 2 комплекта дополнительных сменных линз – жёлтый/прозрачный не поляризованные.



9521A STELS

Артикул 700031

Цвет оправы матовый чёрный, тип линз – поликарбонат, толщиной 1,5 мм, поляризованные зелёные; футляр #1002; салфетка, мешочек; 2 комплекта дополнительных сменных линз – жёлтый/прозрачный не поляризованные.



9521B STELS

Артикул 700032

Цвет оправы синий, тип линз – поликарбонат, дымчатые, толщиной 1,5 мм, поляризованные; футляр #1002; салфетка, мешочек; 2 комплекта дополнительных сменных линз – жёлтый/прозрачный, не поляризованные.



9645A STELS

Артикул 700040

Цвет оправы матовый чёрный с серебристым, тип линз – поликарбонат, дымчатые, толщиной 1,5 мм, поляризованные, мешочек.



ФУТЛЯР # 1001-2 STELS

ФУТЛЯР # 1002 STELS



МЕШОЧЕК STELS



САЛФЕТКА STELS



ПЕГИ

KWB-02-02

Артикул 680009

Диаметр 50 мм, под ось M14, алюминиевые, чёрные.



KWB-02-07

Артикул 680008

Диаметр 38 мм, под ось M14, алюминиевые, серебристые.



PD-AL-05-2SK ZOOM HL

Диаметр 38 мм, длина 110 мм, под ось M14, алюминиевые, анодированные.

Артикул Цвет

680005 КРАСНЫЕ

680007 ПУРПУРНЫЕ



CG-1072 STELS

Перчатки летние для велоспорта, обрезанные, из нейлона, перфорированные, с подушками на ладони, с махровой вставкой, с липучкой, с обрешиненным логотипом, чёрно-серые.

| АРТИКУЛ | РАЗМЕР |
|---------|--------|
| 380015 | S |
| 380014 | M |
| 380013 | L |



CG-1074 STELS

Перчатки летние для велоспорта, обрезанные, из нейлона, перфорированные, с подушками на ладони, с махровой вставкой, с липучкой, с обрешиненным логотипом, чёрно-серые.

| АРТИКУЛ | РАЗМЕР |
|---------|--------|
| 380022 | S |
| 380021 | M |
| 380020 | L |



CG-1075 STELS

Перчатки летние для велоспорта, обрезанные, из нейлона и полиэстера, перфорированные, с подушками на ладони, с махровой вставкой, с липучкой, с обрешиненным логотипом, чёрно-серые.

| АРТИКУЛ | РАЗМЕР |
|---------|--------|
| 380026 | S |
| 380025 | M |
| 380024 | L |



CG-1077 STELS

Перчатки летние для велоспорта, обрезанные, из лайкры и замши, перфорированные, с подушками на ладони, с махровой вставкой, с липучкой, с обрешиненным логотипом, чёрно-серые.

| АРТИКУЛ | РАЗМЕР |
|---------|--------|
| 380117 | XS |
| 380030 | M |
| 380029 | L |
| 380118 | XL |



CG-1094 STELS

Перчатки летние для велоспорта, обрезанные, из нейлона, перфорированные, с подушками на ладони, с махровой вставкой, с липучкой, с обрешиненным логотипом, чёрно-серые.

| АРТИКУЛ | РАЗМЕР |
|---------|--------|
| 380038 | M |
| 380037 | L |
| 380040 | XL |



CG-1096 STELS

Перчатки летние для велоспорта, обрезанные, из нейлона и замши, перфорированные, с подушками на ладони, с махровой вставкой, с липучкой, с обрешиненным логотипом, чёрно-серые.

| АРТИКУЛ | РАЗМЕР |
|---------|--------|
| 380046 | XS |
| 380043 | M |
| 380042 | L |
| 380045 | XL |



CG-1098 STELS

Перчатки летние для велоспорта, обрезанные, из нейлона и замши, перфорированные, с подушками на ладони, с махровой вставкой, с липучкой, с обрезиненным логотипом, чёрно-серые.

| Артикул | Размер |
|---------|--------|
| 380049 | S |
| 380047 | L |



CG-1104 STELS

Перчатки летние для велоспорта, обрезанные, ладонь: материал Amara с силиконовой печатью, сетка, материал Serino с подушками, верх: махровая вставка, нейлон, лайкра, сетка, неопреновая манжета с липучкой и обрезиненным логотипом, чёрно-серые.

| Артикул | Размер |
|---------|--------|
| 380094 | M |
| 380093 | L |



CG-1132 STELS

Перчатки летние для велоспорта, обрезанные, ладонь: нейлон с подушками, верх: махровая вставка, нейлон, лайкра, манжета с липучкой с обрезиненным логотипом, чёрно-зелёные.

| Артикул | Размер |
|---------|--------|
| 380069 | XS |
| 380122 | M |
| 380121 | L |
| 380123 | XL |



CG-1142 STELS

Перчатки летние для велоспорта, обрезанные, ладонь: замша с подушками и сеткой, верх: лайкра с обрезиненным логотипом, чёрно-серые.

| Артикул | Размер |
|---------|--------|
| 380087 | XS |
| 380086 | S |
| 380085 | M |
| 380088 | L |



CG-1176A STELS

Перчатки летние для велоспорта, обрезанные, ладонь: материал Amara с силиконовой печатью и подушками, верх: лайкра с рисунком, манжета с липучкой с обрезиненным логотипом, салатово-чёрно-серые.

| Артикул | Размер |
|---------|--------|
| 380073 | XS |
| 380115 | S |
| 380130 | M |



CG-1180 STELS

Перчатки летние для велоспорта, обрезанные, ладонь: материал Amara и Serino с подушками, верх: нейлон, сетка, вставки из материала Amara, манжета с липучкой с обрезиненным логотипом, бело-коричнево-чёрные.

| Артикул | Размер |
|---------|--------|
| 380131 | XS |
| 380108 | M |



CG-1181 STELS

Перчатки летние для велоспорта, обрезанные, ладонь: замша и материал Serino с подушками, верх: нейлон, лайкра, манжета с липучкой с обрешиненным логотипом, бело-сине-чёрные.

| Артикул | Размер |
|---------|--------|
| 380104 | M |
| 380103 | L |
| 380106 | XL |



CG-1182 STELS

Перчатки летние для велоспорта, обрезанные, ладонь: материал Amaga с подушками, верх: нейлон, лайкра, с вставками из материала Amaga, манжета с липучкой с обрешиненным логотипом, красно-серо-чёрные.

| Артикул | Размер |
|---------|--------|
| 380078 | XS |
| 380126 | M |
| 380076 | L |
| 380127 | XL |



CG-1191 STELS

Перчатки летние для велоспорта, обрезанные, ладонь: материал Serino с подушками, верх: лайкра, сетка, неопреновая манжета с липучкой с обрешиненным логотипом, сине-бело-чёрные.

| Артикул | Размер |
|---------|--------|
| 380080 | XS |
| 380128 | M |
| 380132 | XL |



CG-1193 STELS

Перчатки летние для велоспорта, обрезанные, ладонь: материал Serino с силиконовой печатью и подушками, верх: лайкра, сетка, нейлон, вставки из материала Amaga, манжета с липучкой с обрешиненным логотипом, сине-серо-чёрные.

| Артикул | Размер |
|---------|--------|
| 380091 | S |
| 380090 | M |
| 380089 | L |



CG-1196 STELS

Перчатки летние для велоспорта, обрезанные, ладонь: сетка, материал Amaga и Serino с подушками, верх: лайкра с рисунком, нейлон, манжета с липучкой с обрешиненным логотипом, бело-пурпурно-чёрные.

| Артикул | Размер |
|---------|--------|
| 380102 | XS |
| 380101 | S |
| 380100 | M |



IG-626 STELS

Перчатки лёгкие зимние для велоспорта, полноразмерные, из лайкры с силиконовой печатью, чёрные.

| Артикул | Размер |
|---------|--------|
| 380051 | M |
| 380050 | L |



IG-627 STELS

Перчатки лёгкие зимние для велоспорта, полноразмерные, из лайкры, чёрные.

| Артикул | Размер |
|---------|--------|
| 380053 | M |
| 380052 | L |



PDM-361 STELS

Перчатки для велоспорта МТВ, полноразмерные, серо-чёрные.

| Артикул | Размер |
|---------|--------|
| 380055 | M |
| 380054 | L |



PDM-363 STELS

Перчатки для велоспорта МТВ, полноразмерные, серо-чёрные.

| Артикул | Размер |
|---------|--------|
| 380057 | M |
| 380056 | L |



PDM-365 STELS

Перчатки для велоспорта МТВ, полноразмерные, серо-чёрные.

| Артикул | Размер |
|---------|--------|
| 380059 | M |
| 380058 | L |



PDM-368 STELS

Перчатки для велоспорта МТВ, полноразмерные, серо-чёрные.

| Артикул | Размер |
|---------|--------|
| 380061 | M |
| 380060 | L |



PDM-369 STELS

Перчатки для велоспорта МТВ, полноразмерные, серо-чёрные, размер L.

| Артикул | 380062 |
|---------|--------|
| | |



SCG 46-0078 STELS

Перчатки летние для велоспорта, обрезанные, ладонь: лайкра с антискользящим силиконовым покрытием, верх: лайкра, манжета с липучкой с обрешиненным логотипом, зелёно-бело-серые.

| Артикул | Размер |
|---------|--------|
| 380135 | S |
| 380136 | M |



SCG 46-0082 STELS

Перчатки летние для велоспорта, обрезанные, ладонь: замша с подушками, пластиковыми вставками и силиконовыми точками, верх: нейлон, лайкра, махровая вставка, манжета с липучкой с обрешиненным логотипом, бело-серо-чёрные.

| Артикул | Размер |
|---------|--------|
| 380137 | S |
| 380138 | M |



SCG 46-0085 STELS

Перчатки летние для велоспорта, обрезанные, ладонь: материал «Акулья кожа» с подушками, верх: лайкра, сетка, махровая вставка, манжета с липучкой с обрешиненным логотипом, красно-бело-чёрные.

| Артикул | Размер |
|---------|--------|
| 380139 | M |
| 380140 | L |



SCG 46-0086 STELS

Перчатки летние для велоспорта, обрезанные, ладонь: материал Serino с подушками и антискользящим силиконовым покрытием, верх: лайкра, манжета с липучкой с обрешиненным логотипом, чёрные.

| Артикул | Размер |
|---------|--------|
| 380141 | M |
| 380142 | L |



WCG 43-0078 STELS

Перчатки легкие зимние для велоспорта, полноразмерные, ладонь: лайкра с антискользящим силиконовым покрытием, верх: лайкра с рисунком, манжета из лайкры, бело-чёрные.

| Артикул | Размер |
|---------|--------|
| 380146 | M |
| 380147 | L |



WCG 44-0011 STELS

Перчатки легкие зимние для велоспорта, полноразмерные, ладонь: материал Serino с антискользящим силиконовым покрытием, верх: лайкра с рисунком, манжета из лайкры, красно-бело-чёрные, размер L.

| Артикул | 380148 |
|---------|--------|
|---------|--------|



BLF-F2

Артикул 390051

Подножка задняя с креплением за одно перо задней вилки, телескопическая, для велосипедов 20"-28", алюминиевая, чёрная.



BLF-F3

Артикул 390052

Подножка задняя с креплением за одно перо задней вилки, телескопическая регулируемая, алюминиевая, чёрная.



BLF-F6

Артикул 390053

Подножка задняя с креплением за одно перо задней вилки, алюминиевая, чёрная.



BLF-F8

Артикул 390054

Подножка задняя с креплением за два пера задней вилки, подходит для разных углов между перьями, алюминиевая, чёрная.



KWA-6-02

Артикул 390061

Подножка центральная, телескопическая, для велосипедов 20"-28", алюминиевая, серебристая.



KWA-518-01

Артикул 390062

Подножка центральная, двойная, алюминиевая, серебристая.



KWA-616-04

Артикул 390064

Подножка задняя с креплением за одно перо задней вилки, телескопическая, для велосипедов 20"-28", алюминиевая, чёрная.



KWA-616-09

Артикул 390067

Подножка задняя с креплением за два пера задней вилки, телескопическая, для велосипедов 20"-28", алюминиевая, чёрная.



KWA-616-20

Артикул 390063

Подножка задняя с креплением за два пера задней вилки, телескопическая, для велосипедов 20"-28", алюминиевая, чёрно-серебристая.



KWA-616-37

Артикул 390065

Подножка задняя с креплением за два пера задней вилки, телескопическая, для велосипедов 20"-28", алюминиевая, чёрная.



KWA-616-41-1

Артикул 390066

Подножка задняя с креплением за одно перо задней вилки, телескопическая, для велосипедов 20"-28", алюминиевая, чёрная.



KWA-616-72

Артикул 390068

Подножка задняя с креплением за два пера задней вилки, телескопическая, для велосипедов 24"-28", алюминиевая, чёрная.



NH-KC19AAJ NUVO

Подножка центральная, телескопическая, для велосипедов 20"-28", алюминиевая.

| Артикул | Цвет |
|---------|-------------|
| 390015 | Чёрная |
| 390017 | Серебристая |



NH-KF25AAJ NUVO

Подножка задняя с креплением за два пера задней вилки, телескопическая, для велосипедов 20"-28", алюминиевая.

| Артикул | Цвет |
|---------|-------------|
| 390002 | Чёрная |
| 390003 | Серебристая |



NH-KF69AAJ NUVO

Подножка задняя с креплением за одно перо задней вилки, телескопическая, для велосипедов 20"-28", алюминиевая.

| Артикул | Цвет |
|---------|-------------|
| 390004 | Серебристая |
| 390016 | Чёрная |



NH-KF96AAJ-Z NUVO

Подножка задняя с креплением за два пера задней вилки, подходит для разных углов между перьями, телескопическая, для велосипедов 24"-28", алюминиевая.

| Артикул | Цвет |
|---------|-------------|
| 390005 | Чёрная |
| 390006 | Серебристая |



NH-KF97AAJ NUVO

Подножка задняя с креплением за два пера задней вилки, телескопическая, для велосипедов 24"-28", алюминиевая.

| Артикул | Цвет |
|---------|-------------|
| 390007 | Чёрная |
| 390008 | Серебристая |



NH-KF98AAJ NUVO

Подножка задняя с креплением за одно перо задней вилки прямоугольного сечения, телескопическая, для велосипедов 24"-28", алюминиевая.

| Артикул | Цвет |
|---------|-------------|
| 390009 | Чёрная |
| 390010 | Серебристая |



NH-KC87SS NUVO

Подножка центральная, двойная, для велосипедов 26", стальная, чёрная.

| Артикул | 390019 |
|---------|--------|
| | |



SBL-004

Подножка центральная, стальная.

| Артикул | Размер | Цвет |
|---------|----------------|---------------|
| 390011 | Велосипеды 20" | Чёрная |
| 390057 | Велосипеды 26" | |
| 390012 | Велосипеды 20" | Хромированная |
| 390014 | Велосипеды 28" | |



РОГА (УДЛИНИТЕЛИ РУЛЯ)

KWL-13

Под диаметр руля 22,2 мм, алюминиевые литые, чёрные.

| Артикул | 440038 |
|---------|--------|
| | |



KWL-15

Под диаметр руля 22,2 мм, алюминиевые литые, чёрно-серебристые.

| Артикул | 440039 |
|---------|--------|
| | |



BLF-C1

Под диаметр руля 22,2 мм, алюминиевые литые.

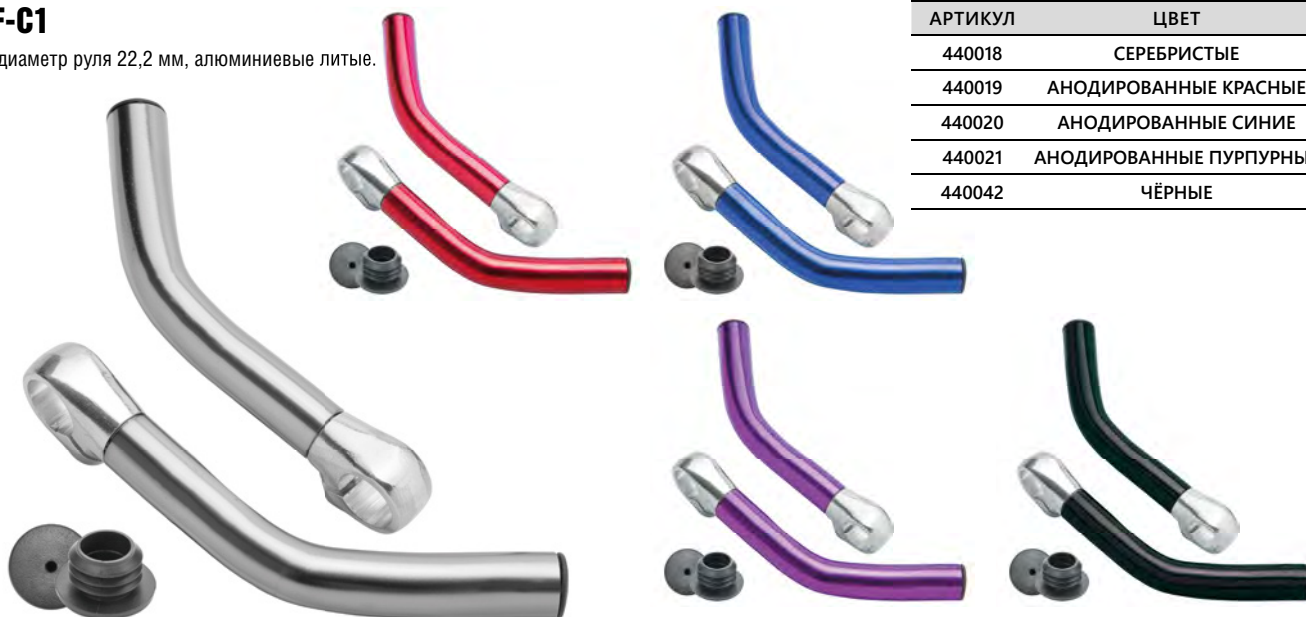

| Артикул | Цвет |
|---------|-------------------------|
| 440018 | СЕРЕБРИСТЫЕ |
| 440019 | АНОДИРОВАННЫЕ КРАСНЫЕ |
| 440020 | АНОДИРОВАННЫЕ СИНИЕ |
| 440021 | АНОДИРОВАННЫЕ ПУРПУРНЫЕ |
| 440042 | ЧЁРНЫЕ |

BLF-C2

Под диаметр руля 22,2 мм, алюминиевые литые.



| Артикул | Цвет |
|---------|-------------------------|
| 440022 | СЕРЕБРИСТЫЕ |
| 440023 | АНОДИРОВАННЫЕ КРАСНЫЕ |
| 440024 | АНОДИРОВАННЫЕ СИНИЕ |
| 440025 | АНОДИРОВАННЫЕ ПУРПУРНЫЕ |
| 440043 | ЧЁРНЫЕ |

BLF-C4

Под диаметр руля 22,2 мм, алюминиевые литые.



| Артикул | Цвет |
|---------|-------------------------|
| 440026 | СЕРЕБРИСТЫЕ |
| 440027 | АНОДИРОВАННЫЕ КРАСНЫЕ |
| 440028 | АНОДИРОВАННЫЕ СИНИЕ |
| 440029 | АНОДИРОВАННЫЕ ПУРПУРНЫЕ |
| 440044 | ЧЁРНЫЕ |

KWL-3

Под диаметр руля 22,2 мм, алюминиевые литые.



| Артикул | Цвет |
|---------|--------------------------|
| 440030 | СЕРЕБРИСТЫЕ |
| 440031 | АНОДИРОВАННЫЕ КРАСНЫЕ |
| 440032 | АНОДИРОВАННЫЕ ЗЕЛЁНЫЕ |
| 440033 | АНОДИРОВАННЫЕ КОРИЧНЕВЫЕ |

KWL-4

Под диаметр руля 22,2 мм, 2 болта, алюминиевые литые.



| Артикул | Цвет |
|---------|--------------------------|
| 440034 | СЕРЕБРИСТЫЕ |
| 440035 | АНОДИРОВАННЫЕ КРАСНЫЕ |
| 440036 | АНОДИРОВАННЫЕ ЗЕЛЁНЫЕ |
| 440037 | АНОДИРОВАННЫЕ КОРИЧНЕВЫЕ |

MT-C04A ZOOM HL

Под диаметр 22,2 мм, алюминиевые литые.



| Артикул | Цвет |
|---------|-----------------------|
| 440016 | АНОДИРОВАННЫЕ КРАСНЫЕ |
| 440017 | АНОДИРОВАННЫЕ СИНИЕ |

KWL-17

| | |
|---------|--------|
| Артикул | 440040 |
|---------|--------|

Под диаметр руля 22,2 мм, алюминиевые литые, чёрные.



KWL-23

| | |
|---------|--------|
| Артикул | 440041 |
|---------|--------|

Под диаметр руля 22,2 мм, алюминиевые литые, чёрные.



СУМКИ ВЕЛОСИПЕДНЫЕ

BC011

| | |
|---------|--------|
| Артикул | 500005 |
|---------|--------|

Велосумка подрамная. Материал: водонепроницаемая ткань Oxford 600D PVC. Размер: 22x12 см. Цвета в ассортименте.



BC012

| | |
|---------|--------|
| Артикул | 500006 |
|---------|--------|

Велосумка подрамная. Материал: водонепроницаемая ткань Oxford 600D PVC. Размер: 30x20 см. Цвета в ассортименте.



BC022

| | |
|---------|--------|
| Артикул | 500004 |
|---------|--------|

Велосумка подрамная. Дополнительный карман на молнии. Материал: водонепроницаемая ткань Oxford 600D PVC. Размер: 40x27 см. Цвета в ассортименте.



BC031

| | |
|---------|--------|
| Артикул | 500003 |
|---------|--------|

Велосумка на руль. Материал: водонепроницаемая ткань Oxford 600D PVC. Размер: 18x9 см. Цвета в ассортименте.



BC032

Артикул 500019

Велосумка на руль средняя. Наружный карман из сетки. Светоотражающая полоса. Материалы: водонепроницаемая ткань Oxford 600D PVC, сетка, лента светоотражающая «Катафот». Размеры: 17x15x5 см. Цвета в ассортименте.



BC034

Артикул 500020

Велосумка на руль для навигатора и иных небольших вещей и инструментов. Материал: водонепроницаемая ткань Oxford 600D PVC, пленка PVC, прозрачная передняя стенка и вкладыш из пенополиэтилена. Размеры: 18x10 см. Цвета в ассортименте.



BC051

Артикул 500009

Велосумка под седло. Материал: водонепроницаемая ткань Oxford 600D PVC. Размер: 19x11 см. Цвета в ассортименте.



BC062

Артикул 500007

Велосумка под седло. Материал: водонепроницаемая ткань Oxford 600D PVC, пластиковый вкладыш для сохранения формы. Световозвращающая полоса. Предусмотрена возможность увеличения объема. Размер: 17x11x10 см. Цвета в ассортименте.



BC071

Артикул 500018

Велосумка на раму с наружным карманом из сетки. Материал: водонепроницаемая ткань Oxford 600D PVC, сетка. Размер: 19x14x6 см. Цвета в ассортименте.



BC081

Артикул 500008

Велосумка под седло. Материал: водонепроницаемая ткань Oxford 600D PVC, пластиковый вкладыш для сохранения формы. Световозвращающая полоса. Размер: 13x11x9 см. Цвета в ассортименте.



BC091

Артикул 500016

Велосумка на багажник. Для сохранения формы комплектуется пластиковым вкладышем-дном. Сумка имеет 2 ручки для переноски в руках. Материалы: водонепроницаемая ткань Oxford 600D PVC. Размеры: 38x25x15 см. Цвета в ассортименте.



BP021

Артикул 500001

Велорюкзак. Объем 30 л. Материал: водонепроницаемая ткань PolyOxford Rip-Stop 600D PU, Nylon 600 B Rip-Stop PVC. Имеет три отдельных объема, пластиковые вставки для дополнительной жёсткости, светоотражающие полосы, возможность крепления дополнительных вещей снаружи рюкзака, карманы. Крепление на багажник.



BP031

Артикул 500010

Велорюкзак. Объем 50 л, возможность изменения объема от 30 до 50л. Материал: водонепроницаемая ткань PolyOxford Rip-Stop 600D PU, Nylon 600 B Rip-Stop PVC, Oxford 240 PU. Имеет три отдельных объема, пластиковые вставки для дополнительной жёсткости, светоотражающие полосы, возможность крепления дополнительных вещей снаружи рюкзака, карманы. Крепление на багажник.



МАСТЕР BC013.022.1

Артикул 500025

Велосумка под раму малая.



МАСТЕР BC035.019.1

Артикул 500024

Велосумка на руль с прозрачным отделением для смартфонов и навигаторов, материал полиэстер/полиэтилен.



МАСТЕР BC015.040.1

Артикул 500027

Велосумка под раму большая.



МАСТЕР вс065.017.1

Артикул 500029

Велосумка МАСТЕР вс065.017.1 под седло большая.



МАСТЕР вс072.019.1

Артикул 500023

Велосумка на раму с прозрачным отделением для смартфонов и навигаторов, материал – полиэстер/полиэтилен, цвета в ассортименте.



СИТИ вс092.023.1

Артикул 500030

Велосумка на багажник 23 л.



РЮКЗАК ORION

Артикул 500021

Рюкзак Orion (цвета в ассортименте) для детских велосипедов.



ФЛЯГИ И ФЛЯГОДЕРЖАТЕЛИ

BLF-M1

Флягодержатель алюминиевый.

| Артикул | Цвет | Артикул | Цвет |
|---------|-------|---------|-------------|
| 550067 | Синий | 550070 | Серебристый |
| | | 550071 | Красный |
| | | 550072 | Зелёный |
| | | 550073 | Жёлтый |
| | | 550096 | Чёрный |

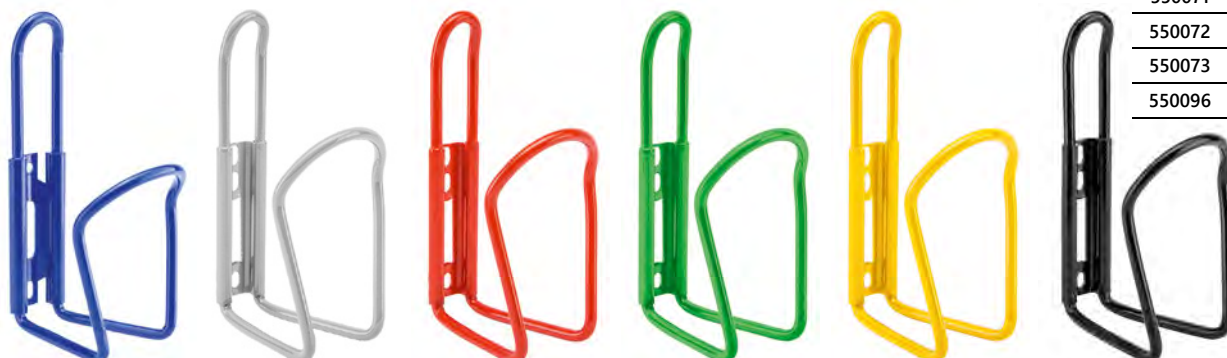

BLF-M2

Флягодержатель пластиковый.



| АРТИКУЛ | ЦВЕТ |
|---------|---------|
| 550068 | ЖЁЛТЫЙ |
| 550074 | КРАСНЫЙ |
| 550075 | СИНИЙ |
| 550076 | ЗЕЛЁНЫЙ |
| 550097 | ЧЁРНЫЙ |

CB-1460

Флягодержатель на раму, поликарбонат.



| АРТИКУЛ | ЦВЕТ |
|---------|------------|
| 550057 | ЖЁЛТЫЙ |
| 550058 | ФИОЛЕТОВЫЙ |
| 550059 | СИНИЙ |
| 550060 | ЗЕЛЁНЫЙ |
| 550061 | ЧЁРНЫЙ |
| 550062 | КРАСНЫЙ |

KW-317-05

Флягодержатель алюминиевый.

| АРТИКУЛ | ЦВЕТ |
|---------|-------------|
| 550002 | СЕРЕБРИСТЫЙ |
| 550003 | ЧЁРНЫЙ |
| 550004 | СИНИЙ |



KW-317-08

Флягодержатель алюминиевый серебристый со вставками.

| АРТИКУЛ | 550077 |
|---------|--------|
| | |



KW-317-17

Флягодержатель алюминиевый чёрный.

| АРТИКУЛ | 550027 |
|---------|--------|
| | |



KW-317-24

Флягодержатель пластиковый белый.

| АРТИКУЛ | 550079 |
|---------|--------|
| | |



KW-317-28

Флягодержатель пластиковый белый.

| АРТИКУЛ | 550080 |
|---------|--------|
| | |



KW-317-31

Артикул 550078

Флягодержатель алюминиевый серебристый со вставками.



NH-BC105A-R01

Артикул 550063

Флягодержатель с возможностью поворота относительно оси крепления для облегчения крепления и съёма фляги, материал – алюминий/пластик, серебристо-чёрный.



NH-BC01A-R01

Флягодержатель, материал – алюминий.

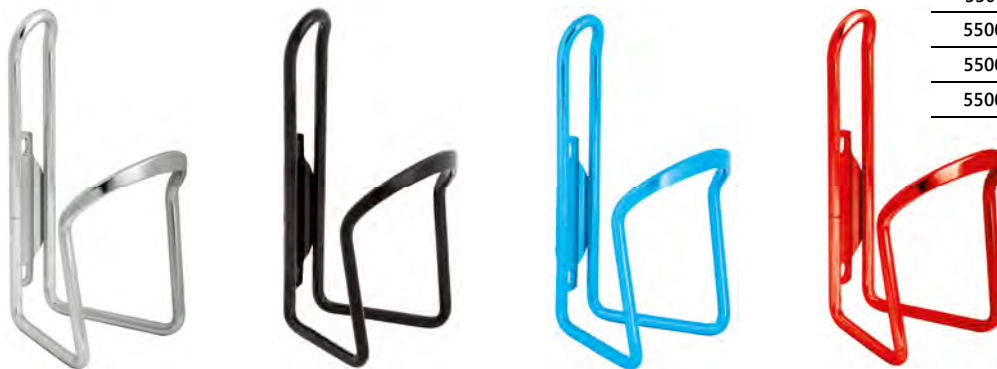

| Артикул | Цвет |
|---------|---------------------------|
| 550011 | АНОДИРОВАННЫЙ СЕРЕБРИСТЫЙ |
| 550012 | ЧЁРНЫЙ |
| 550017 | АНОДИРОВАННЫЙ КРАСНЫЙ |
| 550018 | АНОДИРОВАННЫЙ СИНИЙ |

NH-BC135P

Флягодержатель пластиковый.



| Артикул | Цвет |
|---------|---------|
| 550044 | ЧЁРНЫЙ |
| 550045 | КРАСНЫЙ |

CB-1430

Артикул 550069

Флягодержатель регулируемый для пластиковых бутылок ёмкостью 1-1,5 л.



CB-1427

Артикул 550056

Флягодержатель на раму, пластиковый, чёрный.



CB-1462

Артикул 550040

Флягодержатель для крепления на руль диаметром 22,2–31,8мм



CB-1437

Артикул 550066

Флягодержатель быстроразъёмный, нейлоновый, чёрный.



НН-ВС03А-R01

Флягодержатель, материал – алюминий с пластиковыми фиксирующими вставками.



| Артикул | Цвет |
|---------|---------------------------|
| 550013 | АНОДИРОВАННЫЙ СЕРЕБРИСТЫЙ |
| 550014 | ЧЁРНЫЙ |
| 550019 | АНОДИРОВАННЫЙ СИНИЙ |
| 550020 | АНОДИРОВАННЫЙ КРАСНЫЙ |

НН-ВС148А-T17

Артикул 550041

Флягодержатель, материал – алюминий, вес 52 г.



НН-ВС148А-T18

Артикул 550042

Флягодержатель, материал – алюминий, вес 52 г.



НН-ВС148А-T19

Артикул 550043

Флягодержатель, материал – алюминий, вес 52 г.



XG-089

Флягодержатель пластиковый.



| Артикул | Цвет |
|---------|---------|
| 550082 | ЧЁРНЫЙ |
| 550083 | ЖЁЛТЫЙ |
| 550084 | СИНИЙ |
| 550085 | КРАСНЫЙ |
| 550086 | БЕЛЫЙ |

XG-089-1

Флягодержатель пластиковый.



| Артикул | Цвет |
|---------|---------|
| 550087 | ЧЁРНЫЙ |
| 550088 | СИНИЙ |
| 550089 | КРАСНЫЙ |
| 550090 | БЕЛЫЙ |

XG-090

Флягодержатель алюминиевый.



| АРТИКУЛ | ЦВЕТ |
|---------|-----------------------|
| 550091 | ЧЁРНЫЙ |
| 550092 | СЕРЕБРИСТЫЙ |
| 550093 | АНОДИРОВАННЫЙ КРАСНЫЙ |
| 550094 | АНОДИРОВАННЫЙ ЖЁЛТЫЙ |
| 550095 | АНОДИРОВАННЫЙ СИНИЙ |

CB-1500R

АРТИКУЛ 550036

Сетка для удержания льда во фляге, полиэтилен.



CB-1461B

АРТИКУЛ 550039

Кронштейн для крепления флягодержателя на руль, пластиковый.



KW-318-02

АРТИКУЛ 550081

Кронштейн флягодержателя на руль алюминиевый чёрный.



CB-1557B

АРТИКУЛ 550035

Фляга 200 мл, с карабином, материал – полиэтилен, цвета: синий, серебристый.



CB-1562

Фляга 680 мл, с колпачком от пыли, алюминиевая.

АРТИКУЛ ЦВЕТ

550037 ЧЕРНАЯ

550064 СИНЯЯ



CB-1573

АРТИКУЛ 550053

Фляга 700 мл, «Баскетбольный мяч», полиэтилен, жёлтая.



CB-1573

Фляга 700 мл, «Футбольный мяч», полиэтилен.

| Артикул | Цвет |
|---------|---------|
| 550051 | Зелёная |
| 550052 | Красная |



CB-1573

Фляга 700 мл, «Гольф», полиэтилен, белая.

| Артикул | 550054 |
|---------|--------|
| | |



CB-1573

Фляга 700 мл, «Бейсбольный мяч», полиэтилен, чёрная.

| Артикул | 550055 |
|---------|--------|
| | |



CB-1580A-1

Фляга 680 мл, с колпачком от пыли, материал – полиэтилен, цвета: сине-чёрный, красно-чёрный, желто-чёрный, чёрный, молочно-чёрный, прозрачно-чёрный.

| Артикул | 550009 |
|---------|--------|
| | |



CB-1586

Фляга 750 мл, материал – алюминий, красная.

| Артикул | 550038 |
|---------|--------|
| | |



CB-1587L

Фляга 750 мл, с колпачком от пыли, алюминиевая, серебристая.

| Артикул | 550065 |
|---------|--------|
| | |



CB-15020-1

Артикул

550007

Фляга 1000 мл, с колпачком от пыли, серебристая, материал – полиэтилен.



CB-15027

Артикул

550010

Фляга 600 мл, с колпачком от пыли, антискользящее резиновое покрытие, двухслойные стенки, материал – полиэтилен, цвет серебристо-чёрный.



CB-15027W

Артикул

550031

Фляга 600 мл, со шкалой объёма, с колпачком от пыли, антискользящее резиновое покрытие, двухслойные стенки, материал – полиэтилен, цвет серебристо-чёрный.



CB-15031PP

Артикул

550008

Фляга 680 мл, с колпачком от пыли, полупрозрачная, материал – полиэтилен.



CB-15086

Артикул

550033

Фляга 600 мл, с колпачком от пыли, с креплением на раму, материал – полиэтилен, серебристо-чёрная.



CB-15088

Артикул

550034

Фляга 700 мл, с колпачком от пыли, материал – полиэтилен, серебристо-чёрная.



СВ-15124

Артикул 550049

Фляга 1000 мл, материал – полипропилен, чёрно-зелёная.



СВ-15124С

Артикул 550050

Фляга 1000 мл, материал – полипропилен, чёрно-жёлтая.



СВ-500i

Артикул 550028

Фляга 600 мл, с колпачком от пыли, материал – полиэтилен, серебристо-чёрная.



СВ-505WA

Артикул 550029

Фляга 600 мл, с колпачком от пыли, со шкалой объёма, материал – полиэтилен, цвет: молочный с чёрным.



СВ-526МА

Артикул 550030

Фляга 600 мл, с колпачком от пыли, материал – полиэтилен, цвет – белый с синим рисунком.



СВ-545LA

Артикул 550098

Фляга 800 мл, с колпачком от пыли, материал – полиэтилен, цвет: зелёный.



JY-152

| | |
|---------|--------|
| Артикул | 560038 |
|---------|--------|

Фонарь передний на руль, 4 светодиода, 4 режима работы, цвет серебристый, питание от 4 батареек AAA.



JY-154A

| | |
|---------|------|
| Артикул | Цвет |
|---------|------|

Фонарь передний на руль, 9 светодиодов, 4 режима работы, питание от 5 батареек AA.

| | |
|--------|---------|
| 560029 | Чёрный |
| 560023 | Серебро |



JY-159A

| | |
|---------|--------|
| Артикул | 560024 |
|---------|--------|

Фонарь передний, на руль диаметром от 22 до 32 мм, 5 светодиодов, 3 режима работы, питание от 3 батареек AAA, чёрный.



JY-187

| | |
|---------|--------|
| Артикул | 560091 |
|---------|--------|

Фонарь передний на руль, 1 суперяркий светодиод, 2 режима работы, с подзарядкой от сети, цвет чёрный.



JY-224

| | |
|---------|--------|
| Артикул | 560065 |
|---------|--------|

Фонарь передний на руль, 1 суперяркий светодиод, 3 режима работы, возможность использования в качестве ручного фонаря, материал – пластик, питание от 3 батареек AAA, чёрный.



JY-244

| | |
|---------|--------|
| Артикул | 560053 |
|---------|--------|

Фонарь передний с подзарядкой на руль, 1 лампа 0,5 Вт, быстросъёмный хомут, Ni/MH батарея с временем работы до 8 часов, материал – пластик.



JY-244B

Артикул 560183

Фонарь передний на руль, 1 суперяркий светодиод 0,5 Ватт, 1 режим работы, с индикатором низкого заряда, питание от 4 батареек AA, чёрно-серый.



JY-284

Артикул 560052

Фонарь передний на руль, 1 суперяркий светодиод 1 Вт, изменение яркости 100%/70%, 2 режима работы, возможность использования в качестве ручного фонаря, цвет чёрно-серебристый, быстросъёмный хомут, материал - пластик, питание от 3 батареек AAA.



JY-267-G

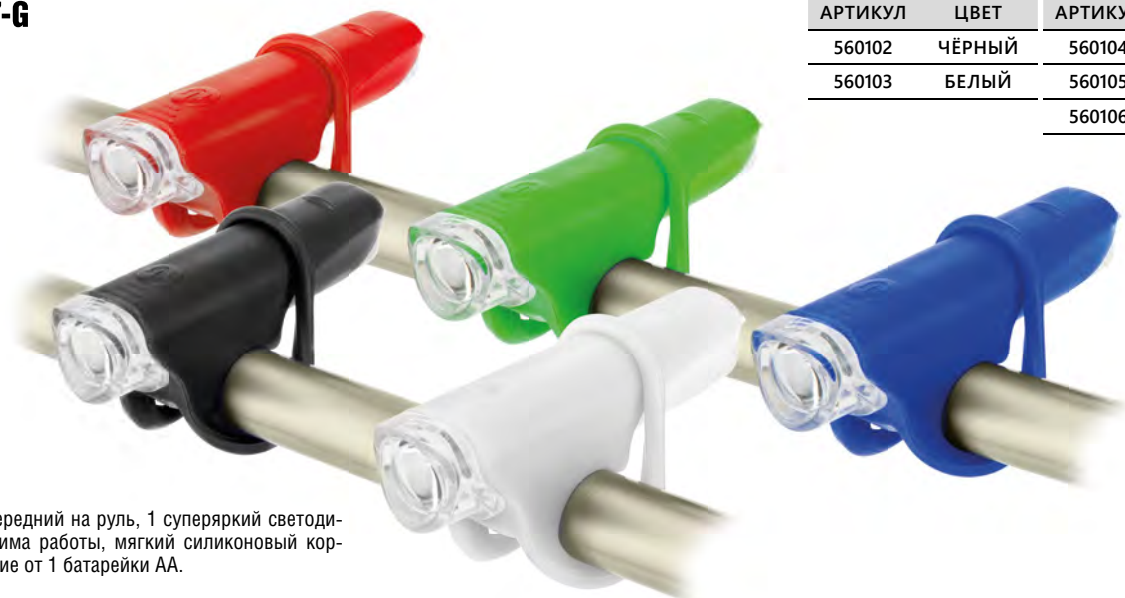

| Артикул | Цвет | Артикул | Цвет |
|---------|--------|---------|---------|
| 560102 | Чёрный | 560104 | Красный |
| 560103 | Белый | 560105 | Зелёный |
| | | 560106 | Синий |

Фонарь передний на руль, 1 суперяркий светодиод, 2 режима работы, мягкий силиконовый корпус, питание от 1 батарейки AA.

JY-377

Артикул 560096

Фонарь передний на руль, 4 белых светодиода, 2 режима работы, с подзарядкой от солнечной батареи и USB-порта, питание от 3 перезаряжаемых Ni-MH батареек.



JY-566

Артикул 560090

Фонарь передний на руль, 3 суперярких светодиода, 2 режима работы, питание от 3 батареек AAA, цвет белый.



JY-285F

Артикул 560050

Фонарь передний на корзину, 5 суперярких светодиодов, 2 режима, цвет бело-чёрный, материал – пластик, питание от 2 батареек AAA.



JY-305-1 + JY-512

Артикул 560191

Фонарь передний, с креплением на вилку, 1 режим работы, в комплекте с динамо-машиной JY-512 6 Вольт / 3 Ватт.



JY-311 + JY-515

Артикул 560190

Фонарь передний, с креплением на вилку, 1 режим работы, в комплекте с динамо-машиной JY-515 6 Вольт / 3 Ватт.



JY-369G

Артикул 560174

Фонарь передний на руль, 1 суперяркий CREE светодиод, 3 режима работы (постоянный 100% яркость + постоянный 50% яркость + мерцание), материал – пластик, питание от 3 батареек AAA, чёрный.



JY-592

Фонарь передний на вилку, 3 суперярких светодиода, 1 режим работы.



| Артикул | Цвет |
|---------|-----------------------|
| 560092 | СЕРЕБРИСТО-ЗЕЛЁНЫЙ |
| 560093 | СЕРЕБРИСТО-ПУРПУРНЫЙ |
| 560094 | СЕРЕБРИСТО-ФИОЛЕТОВЫЙ |
| 560095 | СЕРЕБРИСТО-БЕЛЫЙ |
| 560154 | СЕРЕБРИСТО-РОЗОВЫЙ |
| 560192 | СЕРЕБРИСТО-СИНИЙ |

JY-806A

| | |
|---------|--------|
| Артикул | 560004 |
|---------|--------|

Фонарь передний на руль, 3 больших светодиода, 3 режима работы, цвет чёрный, материал – пластик, питание от 4 батареек AA.



JY-808 SILVER

| | |
|---------|--------|
| Артикул | 560033 |
|---------|--------|

Фонарь передний на руль, 5 светодиодов, 3 режима работы, возможность использования в качестве ручного фонаря, цвет серебристый, материал – пластик, питание от 4 батареек AAA.



JY-810A

| | |
|---------|--------|
| Артикул | 560070 |
|---------|--------|

Фонарь передний на руль, 3 светодиода, алюминиевый, с быстросъёмным кронштейном, возможность использования в качестве ручного фонаря, питание от 3 батареек AAA, цвет титановый.



JY-816

| Артикул | Цвет |
|---------|------|
|---------|------|

Фонарь передний на руль, 4 больших светодиода, 3 режима работы, материал – пластик, питание от 4 батареек AA.

| | |
|--------|--------|
| 560014 | Чёрный |
|--------|--------|

| | |
|--------|---------|
| 560015 | Серебро |
|--------|---------|



JY-820 SILVER/BLACK

| | |
|---------|--------|
| Артикул | 560042 |
|---------|--------|

Фонарь передний на руль, 1 лампочка накаливания, цвет серебристо-чёрный, питание от 2 батареек типа C (R14).



JY-840-2

| | |
|---------|--------|
| Артикул | 560085 |
|---------|--------|

Фонарь передний на руль, 5 светодиодов, 2 режима работы, возможность использования в качестве ручного фонаря, цвет чёрный, материал – пластик, питание от 2 батареек AA.



JY-829-2 BLACK

| Артикул | 560041 |
|---------|--------|
|---------|--------|

Фонарь передний на руль, 9 светодиодов, 3 режима работы, возможность использования в качестве ручного фонаря, цвет чёрный, алюминиевый, питание от 3 батареек AAA.



JY-850-3W

| Артикул | 560132 |
|---------|--------|
|---------|--------|

Фонарь передний на руль, 1 светодиод 3Вт, 2 режима работы, изменение яркости 100% / 50%, пригоден в качестве ручного фонаря, питание от 3 батареек AAA, цвет черно-красный.



JY-7012F-C

| Артикул | Цвет |
|---------|------|
|---------|------|

Фонарь передний на руль, 1 суперяркий светодиод (150 лм), 3 режима работы (постоянный 100% яркость + постоянный 50% яркость + мерцание), аккумуляторная батарея 3,7В/600 мАч, подзарядка USB 2.0, индикация низкого уровня заряда, черный.

| | |
|--------|-------------|
| 560175 | Чёрный |
| 560176 | Серебристый |



JY-7021

| Артикул | Цвет |
|---------|------|
|---------|------|

Фонарь передний на руль, 2 больших светодиода, 2 режима работы (постоянный + мерцание), материал – пластик, питание от 2 батареек AA.

| | |
|--------|--------|
| 560168 | Белый |
| 560169 | Чёрный |



JY-7032

| Артикул | Цвет |
|---------|------|
|---------|------|

Фонарь передний, 6 суперярких светодиодов, 2 режима работы, алюминиевый корпус, питание от 2 батареек CR2032.

| | |
|--------|--------------------------|
| 560160 | Чёрно-серебристо-красный |
| 560161 | Чёрно-серебристо-синий |



JY-7057

| Артикул | 560181 |
|---------|--------|
|---------|--------|

Фонарь передний на руль, 1 суперяркий Cree XPE светодиод (110 лм), 2 режима работы (постоянный 100% яркость + постоянный 50% яркость), аккумуляторная батарея 3,7В / 1300 мАч, подзарядка Micro USB, индикация уровня заряда, чёрный.



JY-7058

Фонарь передний на руль, 1 суперяркий светодиод 1 Ватт (40 лм), 2 режима работы (постоянный + мерцание), материал пластик, питание от 3 батареек AAA.

| АТИКУЛ | ЦВЕТ |
|--------|--------|
| 560172 | БЕЛЫЙ |
| 560173 | ЧЁРНЫЙ |



JY-7071

Фонарь передний, с креплением на вилку, 1 режим работы, с индикатором низкого заряда, со светоотражателем, питание от 2 батареек CR2032.

| АТИКУЛ | 560178 |
|--------|--------|
| | |



JY-7075

Фонарь передний на руль, 1 суперяркий XPE светодиод, 3 режима работы (постоянный 100% яркость + постоянный 50% яркость + постоянный 25% яркость), аккумуляторная батарея 3,7В / 2200 мАч, подзарядка Micro USB, с индикатором низкого заряда, чёрный.

| АТИКУЛ | 560182 |
|--------|--------|
| | |



JY-7110

Фонарь передний, с креплением на вилку, 1 суперяркий светодиод 1 Ватт, 2 режима работы (постоянный 100% яркость + постоянный 50% яркость), с индикатором низкого заряда, питание от 4 батареек AAA.

| АТИКУЛ | ЦВЕТ |
|--------|--------|
| 560179 | ЧЁРНЫЙ |
| 560180 | СЕРЫЙ |



JY-1L

Фонарь задний, 3 суперярких светодиода, 2 красных лазерных источника, 3 режима работы, цвет красно-чёрный, материал - пластик, питание от 2 батареек AAA.

| АТИКУЛ | 560088 |
|--------|--------|
| | |



JY-2L

Фонарь задний, 5 суперярких светодиодов, 2 красных лазерных источника, 2 режима работы, цвет красно-чёрный, материал - пластик, питание от 2 батареек AAA.

| АТИКУЛ | 560089 |
|--------|--------|
| | |



JY-004T

Артикул 560021

Фонарь задний, 5 светодиодов, 7 режимов работы, цвет чёрно-красный, материал – пластик, питание от 2 батареек AAA.



JY-006T

Артикул 560036

Фонарь задний, 3 светодиода, 3 режима работы, цвет чёрно-красный, материал – пластик, питание от 2 батареек AAA.



JY-117T

Артикул 560037

Фонарь задний, 5 светодиодов, 3 режима работы, цвет чёрно-красный, материал – пластик, питание от 2 батареек AAA.



JY-148

Артикул 560051

Фонарь задний, 1 суперяркий светодиод, цвет красно-чёрный, материал – пластик, питание от 2 батареек AA.



JY-153T

Артикул 560030

Фонарь задний, 3 светодиода, 3 режима работы, цвет чёрно-красный, материал – пластик, питание от 2 батареек AAA.



JY-154R

Артикул 560099

Фонарь задний на подседельную трубу, 5 красных светодиодов, чёрно-красный, питание от 2 батареек AAA.



JY-173T-1

Артикул 560027

Фонарь задний, 7 светодиодов, 3 режима работы, цвет чёрно-красный, материал – пластик, питание от 2 батареек AAA.



JY-256

Артикул 560047

Фонарь задний, 4 голубых светодиода, 4 красных светодиода, 4 зелёных светодиода, 3 режима работы, цвет чёрно-белый, материал – пластик, питание от 3 батареек AAA.



JY-262T

Артикул 560039

Фонарь задний, 3 суперярких светодиода, 2 режима работы, цвет чёрно-красный, материал – пластик, питание от 2 батареек AAA.



JY-289T

Артикул 560040

Фонарь задний, 3 суперярких светодиода, 3 режима работы, цвет чёрно-красный, материал – пластик, питание от 2 батареек AAA.



JY-338A

Артикул 560006

Фонарь задний, 7 суперярких светодиодов, сигнал с 8-ю мелодиями, датчик тормоза, указатель поворотов, провод 1500 мм, цвет чёрно-красно-жёлтый, материал – пластик, питание от 2 батареек AA.



JY-500

Артикул 560003

Фонарь задний, 5 светодиодов, 3 режима работы, цвет чёрно-красный, материал – пластик, питание от 2 батареек AAA.



JY-500T

Артикул 560008

Фонарь задний, 9 светодиодов, 3 режима работы, цвет чёрно-красно-белый, материал – пластик, питание от 2 батареек AAA.



JY-528-1

Артикул 560087

Фонарь, 2 суперярких светодиода, 3 режима работы, цвет прозрачно-красно-чёрный, материал - пластик, питание от 2 батареек AAA.



JY-600T

Артикул 560048

Фонарь задний, 2 светодиода, 3 режима работы, цвет чёрно-красный, материал – пластик, питание от 2 батареек AAA.



JY-602T

Артикул 560009

Фонарь задний, 5 светодиодов, 4 режима работы, цвет чёрно-красный, материал – пластик, питание от 2 батареек AAA.



JY-603T

Артикул 560010

Фонарь задний, 5 светодиодов, 3 режима работы, цвет чёрно-красный, материал – пластик, питание от 2 батареек AAA.



JY-6015U

Артикул 560159

Фонарь задний, 3 светодиода, 1 режим работы, зона освещения 270°, аккумуляторная батарея 3,7В / 480 мАч, подзарядка Micro USB, индикация низкого уровня заряда, чёрно-красный.



JY-6091

Артикул 560177

Фонарь задний прозрачно-красный, 1 режим работы, с индикатором низкого заряда, питание от 2 батареек AG13.



JY-813A SILVER

Артикул 560045

Комплект фонарей: передний с 5 светодиодами на руль и задний с 5 светодиодами на раму, 3 режима работы, цвет серебристый, материал – пластик, под 4 и 2 батарейки AAA.



JY-249F-1

Артикул 560083

Фонарь передний, 3 суперярких белых светодиода, быстросъемное крепление, питание от 2 батареек CR2032, чёрный.



JY-249T-1

Артикул 560084

Фонарь задний, 3 суперярких красных светодиода, быстросъемное крепление, питание от 2 батареек CR2032, чёрный.



JY-6018F

Артикул 560156

Фонарь габаритный передний, аккумуляторный (3,7 В; 500 мА·ч), 20 светодиодов, 3 уровня яркости (25% / 50% / 100%), 3 режима работы, подзаряжаемый от USB-порта, USB-кабель (micro-USB) в комплекте, индикатор зарядки и низкого заряда батареи, материал – пластик, цвет прозрачно-желто-чёрный.



JY-6018T

Артикул 560155

Фонарь габаритный задний, аккумуляторный (3,7 В; 500 мА·ч), 20 светодиодов, 3 уровня яркости (25% / 50% / 100%), 3 режима работы, подзаряжаемый от USB-порта, USB-кабель (micro-USB) в комплекте, индикатор зарядки и низкого заряда батареи, материал – пластик, цвет красно-чёрный.



JY-6056F

| | |
|---------|--------|
| Артикул | 560158 |
|---------|--------|

Фонарь габаритный передний, аккумуляторный (3,7 В; 330 мА·ч), 10 светодиодов, 4 уровня яркости (20% / 30% / 50% / 100%), 3 режима работы, подзаряжаемый от USB-порта, USB-кабель (micro-USB) в комплекте, индикатор зарядки и низкого заряда батареи, материал – пластик, цвет прозрачно-желто-чёрный.



JY-6056T

| | |
|---------|--------|
| Артикул | 560157 |
|---------|--------|

Фонарь габаритный задний, аккумуляторный (3,7 В; 330 мА·ч), 10 светодиодов, 4 уровня яркости (20% / 30% / 50% / 100%), 3 режима работы, подзаряжаемый от USB-порта, USB-кабель (micro-USB) в комплекте, индикатор зарядки и низкого заряда батареи, материал – пластик, цвет красно-чёрный.



JY-269F

Фонарь передний, 2 белых светодиода, 2 режима работы, питание от 4 батареек CR2032, устанавливается на любые элементы велосипеда.

| Артикул | Цвет | Артикул | Цвет |
|---------|-------------|---------|---------|
| 560074 | Чёрный | 560077 | Синий |
| 560075 | Серебристый | 560078 | Красный |



JY-269T

Фонарь задний, 2 красных светодиода, 2 режима работы, питание от 4 батареек CR2032, устанавливается на любые элементы велосипеда.

| Артикул | Цвет | Артикул | Цвет |
|---------|-------------|---------|---------|
| 560079 | Чёрный | 560081 | Синий |
| 560080 | Серебристый | 560082 | Красный |



JY-3006F



| Артикул | Цвет |
|---------|-------------|
| 560112 | СЕРЕБРИСТЫЙ |
| 560113 | ЧЁРНЫЙ |
| 560114 | КРАСНЫЙ |
| 560115 | СИНИЙ |

Фонарь габаритный передний, 1 суперяркий белый светодиод, 2 режима работы, алюминиевый корпус и мягкий ремешок, питание от 2 батареек CR2032.

JY-3006T

Фонарь габаритный задний, 1 суперяркий красный светодиод, 2 режима работы, алюминиевый корпус и мягкий ремешок, питание от 2 батареек CR2032.



| Артикул | Цвет |
|---------|-------------|
| 560116 | СЕРЕБРИСТЫЙ |
| 560117 | ЧЁРНЫЙ |
| 560118 | КРАСНЫЙ |
| 560119 | СИНИЙ |

JY-320F + JY-320T

Фонари габаритные, силиконовые, 2 штуки в комплекте, передний – с одним белым, задний – с одним красным светодиодами, питание от 2 батареек CR2032.



| Артикул | Цвет |
|---------|---------|
| 560134 | ЧЁРНЫЕ |
| 560135 | БЕЛЫЕ |
| 560136 | КРАСНЫЕ |
| 560137 | ЖЁЛТЫЕ |
| 560138 | РОЗОВЫЕ |
| 560139 | СИНИЕ |

JY-378DF+378DT

Фонари габаритные, силиконовые, 2 штуки в комплекте, передний – с четырьмя белыми, задний – с четырьмя красными светодиодами, с аккумулятором, подзаряжаемый от USB-порта.

| Артикул | Цвет |
|---------|---------|
| 560142 | Красные |
| 560143 | Серые |
| 560144 | Синие |



JY-3204F + JY-3204T

Фонари габаритные – передний и задний, комплект. 2 суперярких белых светодиода и 2 суперярких красных светодиода. 2 режима работы (постоянный + мерцание), питание от 2 батареек CR2032.

| Артикул | Цвет |
|---------|---------|
| 560184 | Чёрные |
| 560185 | Красные |
| 560186 | Жёлтые |
| 560187 | Синие |



JY-7013F+JY-7013T

Фонари габаритные, силиконовые, 2 штуки в комплекте: передний – с пятью 0,5 Вт суперяркими белыми светодиодами, задний – с пятью 0,5 Вт суперяркими красными светодиодами, с аккумулятором, с индикатором слабого заряда, подзаряжаемый от USB-порта.

| Артикул | Цвет |
|---------|---------|
| 560145 | Чёрные |
| 560146 | Белые |
| 560147 | Зелёные |
| 560148 | Жёлтые |
| 560149 | Синие |



JY-178-4

| | |
|---------|--------|
| Артикул | 560098 |
|---------|--------|

Фонари декоративные, 1 суперяркий светодиод, 2 режима работы, 2 шт. в комплекте.



JY-339P

| | |
|---------|------|
| Артикул | Цвет |
|---------|------|

| | |
|--------|-----------|
| 560188 | БЕЛЫЕ |
| 560189 | ОРАНЖЕВЫЕ |

Фонари декоративные, передний и задний (комплект). 2 белых светодиода и 2 красных светодиода, 2 режима работы (постоянный + мерцание), питание от 2 батареек CR2032.



JY-267-1A

Фонари декоративные, крепление на руль, подседельный палец и элементы рамы диаметром 25–31,8 мм, суперяркие светодиоды (1 белый и 1 красный), питание от 2 батареек CR2032, пара.

| | |
|---------|------|
| Артикул | Цвет |
|---------|------|

| | |
|--------|-----------|
| 560055 | БЕЛЫЕ |
| 560056 | КРАСНЫЕ |
| 560057 | ЗЕЛЁНЫЕ |
| 560058 | СИРЕНЕВЫЕ |
| 560059 | СИНИЕ |



JY-267-18

Фонари декоративные, силиконовые, 2 штуки в комплекте, передний – с двумя суперяркими белыми, задний – с двумя суперяркими красными светодиодами, 2 режима работы, питание от 2 батареек CR2032.

| | |
|---------|------|
| Артикул | Цвет |
|---------|------|

| | |
|--------|---------|
| 560150 | ЧЁРНЫЕ |
| 560151 | КРАСНЫЕ |
| 560152 | ЗЕЛЁНЫЕ |



JY-339-A

Артикул 560107

Фонари декоративные, 2 режима, 2 шт. в комплекте: передний с 2-мя белыми светодиодами и задний с 2-мя красными светодиодами, питание от 2 батареек CR2032, цвет чёрный и белый.



JY-339B

Артикул 560140

Цвет РОЗОВЫЕ

Фонари декоративные, силиконовые, 2 штуки в комплекте, передний – с двумя белыми, задний – с двумя красными светодиодами, питание от 2 батареек CR2032.

Артикул 560141

Цвет СИННИЕ



JY-131

Артикул 560097

Фонари декоративные на спицы, 1 суперяркий светодиод, автоматическое включение при движении велосипеда, 2 шт. в комплекте.



JY-212

Артикул 560072

Фонарь «Паук» декоративный на спицы колеса, автоматическое включение при движении велосипеда.



JY-503C

Артикул 560062

Фонарь декоративный на ниппель колеса, 5 разноцветных светодиодов, автоматическое включение при движении велосипеда, питание от 3 батареек AG13.



JY-503C-3

Артикул 560064

Фонарь декоративный на ниппель колеса, 7 разноцветных светодиодов, автоматическое включение при движении велосипеда, при вращении колеса образуют мерцающие изображения, питание от 3 батареек AG13, 2 шт. в комплекте.



JY-503E

Артикул 560060

Фонари декоративные на ниппель колеса, 1 розовый светодиод, автоматическое включение при движении велосипеда, питание от 2 батареек AG10, 2 шт. в комплекте



JY-505

| | |
|---------|--------|
| Артикул | 560086 |
|---------|--------|

Фонарь декоративный на ниппель колеса, 1 светодиод, автоматическое включение при движении велосипеда, питание от 3 батареек AG10, 2 шт. в комплекте – красный и синий.



JY-505A

| | |
|---------|--------|
| Артикул | 560061 |
|---------|--------|

Фонарь декоративный на ниппель колеса, 1 цветной светодиод, автоматическое включение при движении велосипеда, питание от 3 батареек AG10.



JY-505B

| | |
|---------|--------|
| Артикул | 560071 |
|---------|--------|

Фонарь декоративный на ниппель колеса, 1 зелёный светодиод, автоматическое включение при движении велосипеда, питание от 3 батареек AG10.



JY-503Z

Фонари декоративные на ниппель колеса, 1 светодиод, автоматическое включение при движении велосипеда, питание от 3 батареек AG10, 2 шт. в комплекте.

| Артикул | Цвет |
|---------|------------|
| 560120 | ПРОЗРАЧНЫЕ |
| 560121 | ЗЕЛЁНЫЕ |
| 560122 | КРАСНЫЕ |
| 560123 | СИНИЕ |



JY-2002

| | |
|---------|--------|
| Артикул | 560110 |
|---------|--------|

Фонарь декоративный на спицы, 16 светодиодов, создаёт световой рисунок при вращении колеса, питание от 3 батареек AAA.



JY-2013

| | |
|---------|--------|
| Артикул | 560111 |
|---------|--------|

Фонарь декоративный на спицы, 7 светодиодов, создаёт световой рисунок при вращении колеса, питание от 2 батареек CR2032.



JY-389

| | |
|---------|--------|
| Артикул | 560073 |
|---------|--------|

Фонари габаритные на шлем, 4 красных светодиода, 3 режима работы, питание от 1 батарейки CR2032, устанавливаются в вентиляционные отверстия шлема.



JY-3004

Браслет светящийся 2 светодиода, 2 режима работы, корпус пластиковый чёрный, питание от 2 батареек CR2032.

| Артикул | Светодиоды |
|---------|------------|
| 560162 | Красные |
| 560163 | Синие |



JY-3009

Шнурки светящиеся, 1 светодиод, 2 режима работы, длина 80 см, питание от 1 батарейки CR2032.

| Артикул | Светодиод |
|---------|-----------|
| 560164 | Красный |
| 560165 | Синий |
| 560166 | Зелёный |



JY-828

Фонарь налобный, 8 светодиодов, 4 функции, питание от 3 батареек ААА.

| Артикул | 560054 |
|---------|--------|
|---------|--------|



JY-1004

Светоотражающая полоса ярко-зелёного цвета, со встроенным светодиодом, 3 режима работы, крепление универсальное на защелке

| Артикул | 560153 |
|---------|--------|
|---------|--------|



JY-1005

Светоотражающая полоса ярко-зелёного цвета, со встроенным красным светодиодом, 3 режима работы, крепление на рукав.

| Артикул | 560100 |
|---------|--------|
|---------|--------|



JY-1006

Светоотражающая полоса упругая самоскручиваемая ярко-зелёного цвета.

| Артикул | 560101 |
|---------|--------|
|---------|--------|



BS (ТАРЕ)

| | |
|---------|--------|
| Артикул | 600015 |
|---------|--------|

Предназначен для защиты головы при ударах при катании на велосипедах, скейтбордах, роликовых коньках и т.п. Вентиляция – 15 отверстий. Изготовлен по технологии Таре. Регулировка размера «по голове». Размер S (54-56 см), M (56-58 см), L (58-60 см). Вес 270 г.



HB3-5 (OUT-MOLD)

| | |
|---------|--------|
| Артикул | 600030 |
|---------|--------|

Предназначен для защиты головы при ударах при катании на велосипедах, скейтбордах, роликовых коньках и т.п. Внешний слой – поликарбонат, внутренний (поглощающий энергию удара) слой – пенополистирол. Вентиляция – 17 отверстий. Изготовлен по технологии Out-Mold (соединение верхнего и внутреннего слоя на клею). Регулировка размера «по голове». Размер M (55-58 см), L (58-61 см). Вес 250 г.



HB5-2 (IN MOLD)

| | |
|---------|--------|
| Артикул | 600025 |
|---------|--------|

Шлем подростковый, предназначен для защиты головы при ударах при катании на велосипедах, скейтбордах, роликовых коньках и т.п. Внешний слой – поликарбонат, внутренний (поглощающий энергию удара) слой – пенополистирол. Вентиляция – 7 отверстий. Изготовлен по технологии In-Mold (соединение верхнего и внутреннего слоя в расплавленном состоянии, что позволяет шлему быть более лёгким и прочным). Регулировка размера «по голове». Размер S (48-52 см), M (52-56 см). Вес 235 г.



HB8 (OUT-MOLD)

| | |
|---------|--------|
| Артикул | 600032 |
|---------|--------|

Шлем детский, предназначен для защиты головы при ударах при катании на велосипедах, скейтбордах, роликовых коньках и т.п. Внешний слой – поликарбонат, внутренний (поглощающий энергию удара) слой – пенополистирол. Вентиляция – 10 отверстий. Изготовлен по технологии Out-Mold (соединение верхнего и внутреннего слоя на клею). Регулировка размера «по голове». Размер M (52-56 см), S (48-52 см). Вес 235 г.



HB10 (OUT-MOLD)

| | |
|---------|--------|
| Артикул | 600033 |
|---------|--------|

Шлем детский, предназначен для защиты головы при ударах при катании на велосипедах, скейтбордах, роликовых коньках и т.п. Внешний слой – поликарбонат, внутренний (поглощающий энергию удара) слой – пенополистирол. Вентиляция – 28 отверстий. Изготовлен по технологии Out-Mold (соединение верхнего и внутреннего слоя на клею). Регулировка размера «по голове». Размер M (52-56 см), S (48-52 см). Вес 250 г.



HB6-5 (OUT-MOLD)

Артикул 600028

Шлем детский, предназначен для защиты головы при ударах при катании на велосипедах, скейтбордах, роликовых коньках и т.п. Внешний слой – поликарбонат, внутренний (поглощающий энергию удара) слой – пенополистирол. Вентиляция – 12 отверстий. Изготовлен по технологии Out-Mold (соединение верхнего и поглощающего энергию удара внутреннего слоя на клею). Регулировка размера «по голове». Размер XS (44-48 см), S (48-52 см), M (52-56 см). Вес 230 г.

**HW1 (OUT-MOLD)**

Артикул 600029

Предназначен для защиты головы при ударах при катании на велосипедах, скейтбордах, роликовых коньках и т.п. Внешний слой – поликарбонат, внутренний (поглощающий энергию удара) слой – пенополистирол. Вентиляция – 19 отверстий. Изготовлен по технологии Out-Mold (соединение верхнего и внутреннего слоя на клею). Регулировка размера «по голове». Размер M (55-58 см), L (58-61 см), S (53-55 см). Вес 250 г.

**MA3**

Артикул 600027

Шлем предназначен для защиты головы при ударах при катании на велосипедах, скейтбордах, роликовых коньках и т.п. Внешний слой – поликарбонат, внутренний (поглощающий энергию удара) слой – пенополистирол. Вентиляция – 14 отверстий. Изготовлен по технологии In-Mold (соединение верхнего и внутреннего слоя в расплавленном состоянии, что позволяет шлему быть более лёгким и прочным). Регулировка размера «по голове». Размер M (55-58 см), L (58-61 см). Вес 280 г.

**MA5 (OUT-MOLD)**

Артикул 600031

Предназначен для защиты головы при ударах при катании на велосипедах, скейтбордах, роликовых коньках и т.п. Внешний слой – поликарбонат, внутренний (поглощающий энергию удара) слой – пенополистирол. Вентиляция – 18 отверстий. Изготовлен по технологии Out-Mold (соединение верхнего и внутреннего слоя на клею). Регулировка размера «по голове». Размер M (55-58 см), L (58-61 см) S (53-55 см). Вес 250 г.



MQ12 (ТАРЕ)

Артикул 600016

Предназначен для защиты головы при ударах при катании на велосипедах, скейтбордах, роликовых коньках и т.п. Внешний слой – поликарбонат, внутренний (поглощающий энергию удара) слой – пенополистирол. Вентиляция – 12 отверстий. Изготовлен по технологии Таре. Регулировка размера «по голове». Размер S (54-56 см), M (56-58 см), L (58-60 см). Вес 270 г.



MTV12

Артикул 600001

Шлем подростковый, предназначен для защиты головы при ударах при катании на велосипедах, скейтбордах, роликовых коньках и т.п. Внешний слой – ПВХ пластик, внутренний слой поглощающий энергию удара - пенополистирол. Вентиляция – 11 отверстий. Регулировка размера «по голове». Размер XS (44-48 см), S (48-52 см), M (52-56 см). Вес 400 г.



MTV16 FREESTYLE

Артикул 600020

Шлем защитный, предназначен для защиты головы при ударах при катании на велосипедах, скейтбордах, роликовых коньках и т.п. Внешний слой – АБС-пластик, внутренний (поглощающий энергию удара) слой – пенополистирол. Вентиляция – 9 отверстий. Размер S(54-56 см), M(56-58 см), L(58-60 см). Вес 440 г.



MV5 (OUT-MOLD)

Артикул 600007

Шлем детский, предназначен для защиты головы при ударах при катании на велосипедах, скейтбордах, роликовых коньках и т.п. Внешний слой – поликарбонат, внутренний (поглощающий энергию удара) слой – пенополистирол. Вентиляция – 11 отверстий. Изготовлен по технологии Out-Mold (соединение верхнего и поглощающего энергию удара внутреннего слоя на клею). Регулировка размера «по голове». Размер S (48-52 см), M (52-56 см). Вес 220 г.

**MV5-2 (OUT-MOLD)**

Артикул 600010

Шлем детский, предназначен для защиты головы при ударах при катании на велосипедах, скейтбордах, роликовых коньках и т.п. Внешний слой – поликарбонат, внутренний (поглощающий энергию удара) слой – пенополистирол. Вентиляция – 5 отверстий. Изготовлен по технологии Out-Mold (соединение верхнего и поглощающего энергию удара внутреннего слоя на клею). Регулировка размера «по голове». Размер S (48-52 см), M (52-56 см). Вес 190 г.

**MV7 (OUT-MOLD)**

Артикул 600021

Шлем детский, предназначен для защиты головы при ударах при катании на велосипедах, скейтбордах, роликовых коньках и т.п. Внешний слой – поликарбонат, внутренний (поглощающий энергию удара) слой – пенополистирол. Вентиляция – 15 отверстий. Изготовлен по технологии Out-Mold (соединение верхнего и поглощающего энергию удара внутреннего слоя на клею). Регулировка размера «по голове». Размер XS (44-48 см), S (48-52 см), M (52-56 см). Вес 220 г.

**MV7 (OUT-MOLD) АКУЛА**

Артикул 600034

Предназначен для защиты головы при ударах при катании на велосипедах, скейтбордах, роликовых коньках и т.п. Внешний слой – поликарбонат, внутренний (поглощающий энергию удара) слой – пенополистирол. Вентиляция – 15 отверстий. Изготовлен по технологии Out-Mold (соединение верхнего и внутреннего слоя на клею). Регулировка размера «по голове». Размер M (55-58 см), S (53-55 см). Вес 235 г.



MV6-2 (OUT-MOLD)

Артикул 600009

Шлем детский, предназначен для защиты головы при ударах при катании на велосипедах, скейтбордах, роликовых коньках и т.п. Внешний слой – поликарбонат, внутренний (поглощающий энергию удара) слой – пенополистирол. Вентиляция – 6 отверстий. Изготовлен по технологии Out-Mold (соединение верхнего и поглощающего энергию удара внутреннего слоя на клею). Регулировка размера «по голове». Размер XS (44-48 см), S (48-52 см), M (52-56 см). Вес 190 г.



MV7 (OUT-MOLD) БОЖЬЯ КОРОВКА

Артикул 600022

Шлем детский, предназначен для защиты головы при ударах при катании на велосипедах, скейтбордах, роликовых коньках и т.п. Внешний слой – поликарбонат, внутренний (поглощающий энергию удара) слой – пенополистирол. С мягкими декоративными накладками. Вентиляция – 15 отверстий. Изготовлен по технологии Out-Mold (соединение верхнего и поглощающего энергию удара внутреннего слоя на клею). Регулировка размера «по голове». Размер XS (44-48 см), S (48-52 см), M (52-56 см). Вес 220 г.



MV7 (OUT-MOLD) ОВЦА

Артикул 600024

Шлем детский, предназначен для защиты головы при ударах при катании на велосипедах, скейтбордах, роликовых коньках и т.п. Внешний слой – поликарбонат, внутренний (поглощающий энергию удара) слой – пенополистирол. С мягкими декоративными накладками. Вентиляция – 15 отверстий. Изготовлен по технологии Out-Mold (соединение верхнего и поглощающего энергию удара внутреннего слоя на клею). Регулировка размера «по голове». Размер XS (44-48 см), S (48-52 см), M (52-56 см). Вес 220 г.



MV7 (OUT-MOLD) ПТИЦА

Артикул 600023

Шлем детский, предназначен для защиты головы при ударах при катании на велосипедах, скейтбордах, роликовых коньках и т.п. Внешний слой – поликарбонат, внутренний (поглощающий энергию удара) слой – пенополистирол. С мягкими декоративными накладками. Вентиляция – 15 отверстий. Изготовлен по технологии Out-Mold (соединение верхнего и поглощающего энергию удара внутреннего слоя на клею). Регулировка размера «по голове». Размер XS (44-48 см), S (48-52 см), M (52-56 см). Вес 220 г.



MV8 (OUT-MOLD)

Артикул 600012

Шлем подростковый, предназначен для защиты головы при ударах при катании на велосипедах, скейтбордах, роликовых коньках и т.п. Внешний слой – поликарбонат, внутренний (поглощающий энергию удара) слой – пенополистирол. Вентиляция – 8 отверстий. Изготовлен по технологии Out-Mold (соединение верхнего и поглощающего энергию удара внутреннего слоя на клею). Регулировка размера «по голове». Размер S (48-52 см), M (52-56 см). Вес 230 г.

**MV9 (OUT-MOLD)**

Артикул 600013

Шлем подростковый, предназначен для защиты головы при ударах при катании на велосипедах, скейтбордах, роликовых коньках и т.п. Внешний слой – поликарбонат, внутренний (поглощающий энергию удара) слой – пенополистирол. Вентиляция – 9 отверстий. Изготовлен по технологии Out-Mold (соединение верхнего и поглощающего энергию удара внутреннего слоя на клею). Регулировка размера «по голове». Размер S (48-52 см), M (52-56 см), L (56-60 см). Вес 220 г.

**MV11 (OUT-MOLD)**

Артикул 600011

Шлем подростковый, предназначен для защиты головы при ударах при катании на велосипедах, скейтбордах, роликовых коньках и т.п. Внешний слой – поликарбонат, внутренний (поглощающий энергию удара) слой – пенополистирол. Вентиляция – 11 отверстий. Изготовлен по технологии Out-Mold (соединение верхнего и поглощающего энергию удара внутреннего слоя на клею). Регулировка размера «по голове». Размер S (48-52 см), M (52-56 см). Вес 235 г.



MV16 (IN-MOLD)

| | |
|---------|--------|
| Артикул | 600003 |
|---------|--------|

Предназначен для защиты головы при ударах при катании на велосипедах, скейтбордах, роликовых коньках и т.п. Внешний слой – поликарбонат, внутренний (поглощающий энергию удара) слой – пенополистирол. Вентиляция – 16 отверстий. Изготовлен по технологии In-Mold - соединение верхнего и внутреннего, поглощающего энергию удара, слоя в расплавленном состоянии, что позволяет шлему быть более лёгким и прочным. Размер М (56-58 см), L (58-60 см). Вес 290 г.



MV16 (OUT-MOLD)

| | |
|---------|--------|
| Артикул | 600004 |
|---------|--------|

Предназначен для защиты головы при ударах при катании на велосипедах, скейтбордах, роликовых коньках и т.п. Внешний слой – поликарбонат, внутренний (поглощающий энергию удара) слой – пенополистирол. Вентиляция – 16 отверстий. Изготовлен по технологии Out-Mold (соединение верхнего и поглощающего энергию удара внутреннего слоя на клею). Размер М (56-58 см), L (58-60 см). Вес 270 г.



MV20 (TAPE)

| | |
|---------|--------|
| Артикул | 600014 |
|---------|--------|

Предназначен для защиты головы при ударах при катании на велосипедах, скейтбордах, роликовых коньках и т.п. Внешний слой – поливинилхлорид, внутренний (поглощающий энергию удара) слой – пенополистирол. Вентиляция – 22 отверстия. Изготовлен по технологии Tape. Регулировка размера «по голове». Размер S (54-56 см), М (56-58 см), L (58-60 см). Вес 270 г.



MV21 (OUT-MOLD)

Артикул 600017

Предназначен для защиты головы при ударах при катании на велосипедах, скейтбордах, роликовых коньках и т.п. Внешний слой – поликарбонат, внутренний (поглощающий энергию удара) слой – пенополистирол. Вентиляция – 21 отверстие. Изготовлен по технологии Out-Mold (соединение верхнего и поглощающего энергию удара внутреннего слоя на клею). Регулировка размера «по голове». Размер М (56-58 см), L (58-60 см). Вес 300 г.

**MV23 (OUT-MOLD)**

Артикул 600026

Шлем детский, предназначен для защиты головы при ударах при катании на велосипедах, скейтбордах, роликовых коньках и т.п. Внешний слой – поликарбонат, внутренний (поглощающий энергию удара) слой – пенополистирол. Вентиляция – 20 отверстий. Изготовлен по технологии Out-Mold (соединение верхнего и поглощающего энергию удара внутреннего слоя на клею). Регулировка размера «по голове». Размер М (55-58 см), L (58-61 см). Вес 270 г.

**MV26 (IN-MOLD)**

Артикул 600005

Предназначен для защиты головы при ударах при катании на велосипедах, скейтбордах, роликовых коньках и т.п. Внешний слой – поликарбонат, внутренний (поглощающий энергию удара) слой – пенополистирол. Вентиляция – 22 отверстия. Изготовлен по технологии In-Mold (соединение верхнего и внутреннего слоя в расплавленном состоянии, что позволяет шлему быть более лёгким и прочным). Регулировка размера «по голове». Размер М (56-58 см), L (58-60 см). Вес 270 г..



MV26 (OUT-MOLD)

| | |
|---------|--------|
| Артикул | 600006 |
|---------|--------|

Предназначен для защиты головы при ударах при катании на велосипедах, скейтбордах, роликовых коньках и т.п. Внешний слой – поликарбонат, внутренний (поглощающий энергию удара) слой – пенополистирол. Вентиляция – 22 отверстия. Изготовлен по технологии Out-Mold - соединение верхнего и внутреннего слоя на клею. Регулировка размера «по голове». Размер М (56-58 см), L (58-60 см). Вес 290 г.



ПРОЧЕЕ

ХН-В2002В

| | |
|---------|--------|
| Артикул | 410024 |
|---------|--------|

Ценник с креплением на руль велосипеда, с логотипом STELS, поликарбонат, прозрачный.



ЦЕННИК

| | |
|---------|--------|
| Артикул | 410012 |
|---------|--------|

Ценник с креплением на руль велосипеда, пластик, прозрачный.



ПОДДЕРЖИВАЮЩАЯ РУЧКА

| Артикул | РАЗМЕР ВЕЛОСИПЕДА |
|---------|-------------------|
| 420014 | 14" |
| 420015 | 12" |

Поддерживающая рукоятка для детских велосипедов стальная, хромированная.



ФЛАГШТОК С ФЛАГОМ

Флажок «Орион» с флагштоком.

| | |
|---------|--------|
| Артикул | 410014 |
|---------|--------|



ФИКСАТОР NH-703

Артикул 410016

Фиксатор груза, 2 эластичных жгута шириной 13 мм, с металлическими крюками.



ФИКСАТОР NH-705

Артикул 410017

Фиксатор груза, 3 эластичных жгута шириной 10 мм, с металлическими крюками.



НАБОР ОТРАЖАТЕЛЕЙ

Артикул 410019

Набор отражателей 24 штуки: по 6 штук красного, жёлтого, зелёного и синего цветов, крепление болт-гайка.



FC-27

Артикул 410018

Детская вертушка FC-27 красно-розовая, крепление на руль, пластиковое.



СТОЙКА ВЕЛОСИПЕДНАЯ ВС-1

Артикул 120002

Для демонстрации 5-ти велосипедов, стальная.

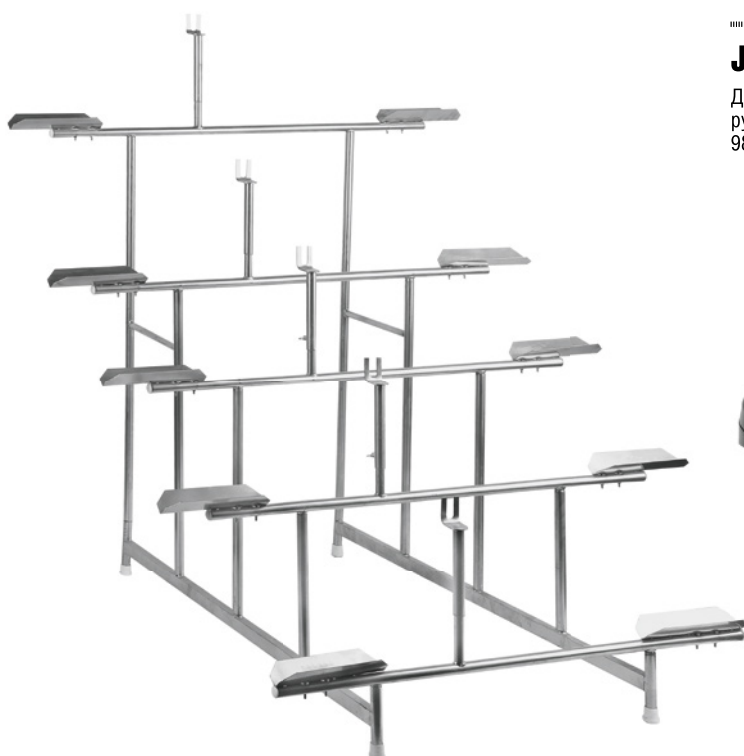

ЖУ-530-1

Артикул 410033

Держатель для мобильного телефона регулируемый с креплением на руль, пластиковый, походит для телефонов с размерами от 59x124 мм до 98x158 мм.



ВЕТРОВКА SDK-M001 АРТИКУЛ 900000

Ветровка SDK-M001 спортивная мужская, с короткими рукавами, длинной молнией и карманами, состав: 100 % полиэстер, цвет бело-зелёно-салатовый с логотипом STELS, размеры: S, M, L, XL, XXL.

ВЕТРОВКА SDK-M002 АРТИКУЛ 900001

Ветровка SDK-M002 спортивная мужская, с короткими рукавами, короткой молнией и карманами, состав: 100 % полиэстер, цвет бело-зелёно-салатовый с логотипом STELS, размеры: S, M, L, XL, XXL.

ШОРТЫ SHT-1900 АРТИКУЛ 900003

Шорты SHT-1900 мужские облегающие (велошорты, велосипедки), состав: 90% полиэстер 10% спандекс, цвет чёрный, размеры: S, M, L, XL, XXL.



ВЕТРОВКА SDK-W001 АРТИКУЛ 900002

Ветровка SDK-W001 спортивная женская, с короткими рукавами, короткой молнией и карманами, состав: 100 % полиэстер, цвет бело-розовый с логотипом STELS, размеры: XS, S, M, L.

ШОРТЫ STCB019 АРТИКУЛ 900004

Шорты STCB019 женские облегающие (велошорты, велосипедки), состав: 90% полиэстер 10% спандекс, цвет чёрный, размеры: XS, S, M, L.

STELS

2018

ГРУППА КОМПАНИЙ «ВЕЛОМОТОРС»

140011, РФ, Московская область,
г. Люберцы, ул. Шоссейная, д. 42А
Тел./факс: +7 (499) 704-68-35 / +7 (495) 725-26-27
stelsbicycle.ru