

# STELS

ЗАПЧАСТИ И АКСЕССУАРЫ  
ДЛЯ ВЕЛОСИПЕДОВ

2017

**1. ЗАПАСНЫЕ ЧАСТИ ..... 2**

ВЕЛОКАМЕРЫ .....	2
ВЕЛОПОКРЫШКИ .....	3
ВТУЛКИ ЗАДНИЕ .....	25
ВТУЛКИ ПЕРЕДНИЕ .....	30
ВЫНОСЫ РУЛЯ .....	33
ГРИПСЫ .....	35
ДЕТАЛИ КАРЕТКИ .....	42
ДЕТАЛИ РУЛЕВОЙ КОЛОНКИ .....	43
ЗАЖИМЫ ПОДСЕДЕЛЬНОЙ ТРУБЫ .....	47
ЗАПЧАСТИ К РАМАМ .....	48
КОЛЁСА .....	49
КРЫЛЬЯ (ЩИТКИ КОЛЁС) .....	51
ОБОД .....	61
ПАЛЬЦЫ ПОДСЕДЕЛЬНЫЕ .....	64
ПЕДАЛИ .....	65
ПЕРЕКЛЮЧАТЕЛИ .....	72
ПОДШИПНИКИ .....	73
РУЛИ .....	74
РУЧКИ ТОРМОЗА .....	75
СЁДЛА .....	76
СМЕННЫЕ НАКОНЕЧНИКИ РАМЫ .....	89
СПИЦЫ .....	90
ТОРМОЗА и ТОРМОЗНЫЕ КОЛОДКИ .....	90
ТРЕЩОТКИ и КАССЕТЫ .....	96
ТРОСЫ, ГИДРОЛИНИИ, НАКОНЕЧНИКИ и ОБОЛОЧКИ .....	99
ЦЕПИ .....	108
ШАТУНЫ .....	109
ШИФТЕРЫ .....	115

**2. АКСЕССУАРЫ ..... 116**

БАГАЖНИКИ .....	116
ВЕЛОКОМПЬЮТЕРЫ .....	120
ЗАМКИ ВЕЛОСИПЕДНЫЕ .....	124
ЗАЩИТА КОЛЕНЕЙ, ЛОКТЕЙ и ЛАДОНЕЙ .....	133
ЗАЩИТА от ЦЕПИ и КОЛЁС .....	134
ЗВОНКИ и КЛАКСОНЫ .....	137
ЗЕРКАЛА .....	152
ИНСТРУМЕНТ .....	155
КОРЗИНЫ ВЕЛОСИПЕДНЫЕ .....	163
КРЕСЛА ДЕТСКИЕ .....	169
КРОНШТЕЙНЫ и СТОЙКИ .....	172
НАСОСЫ .....	173
ОЧКИ СПОРТИВНЫЕ .....	184
ПЕГИ .....	192
ПЕРЧАТКИ СПОРТИВНЫЕ .....	192
ПОДНОЖКИ .....	199
РОГА (УДЛИНИТЕЛИ РУЛЯ) .....	201
СУМКИ ВЕЛОСИПЕДНЫЕ .....	203
ФЛЯГИ и ФЛЯГОДЕРЖАТЕЛИ .....	205
ФОНАРИ .....	211
ШЛЕМЫ .....	224
ПРОЧЕЕ .....	233

**3. САНКИ НАДУВНЫЕ ..... 236**

## ВЕЛОКАМЕРЫ

### ВЕЛОКАМЕРЫ DURO

Велокамера в индивидуальной упаковке.

Артикул	Размер	Примечание
030013	14"x1.75"	
030002	14"x2.125"	
030003	16"x2.125"	
030020	26"x1.95"	длинный автовентиль 48 мм



### ВЕЛОКАМЕРЫ INNOVA

Велокамера в индивидуальной упаковке.

Артикул	Размер
040010	14"x2.1"/2.4"



### ВЕЛОКАМЕРЫ SEYOUN

Велокамера в индивидуальной упаковке.

Артикул	Размер	Артикул	Размер
760001	12-1/2"x2-1/4"	760005	16"x1.95"/2.125"
760002	12-1/2"x1.95"/2-1/4"	760006	18"x1.95"/2.125"
760003	14"x1.50"/1.75"	760007	20"x1.95"/2.125"
760004	14"x1.95"/2.125"	760008	24"x1.95"/2.125"

Артикул	Размер	Примечание
760009	26"x1.95"/2.125"	
760010	26"x1.95"/2.125"	длинный автовентиль 48 мм
760015	27.5"x1.75"/2.10"	вентиль Presta 33 мм
760011	27.5"x1.90"/2.10"	
760012	28"x1.75"	
760013	28"x1.75"	длинный автовентиль 48 мм
760014	29"x1.75"/2.10"	
760028	29"x1.75"/2.10"	длинный автовентиль 48 мм
760016	29"x1.75"/2.10"	вентиль Presta 33 мм



### ВЕЛОКАМЕРЫ CHAO YANG

Велокамера в индивидуальной упаковке.

Артикул	Размер	Артикул	Размер
650060	10"x2.0" гнутый автовентиль	650009	16"x1.95"/2.125"
650005	12-1/2"x2-1/4"	650010	18"x1.95"/2.125"
650006	12-1/2"x1.95"/2-1/4"	650011	20"x1.95"/2.125"
650007	14"x1.50"/1.75"	650012	24"x1.95"/2.125"
650008	14"x1.95"/2.125"	650013	26"x1.95"/2.125"

Артикул	Размер	Примечание
650014	26"x1.95"/2.125"	длинный автовентиль 48 мм
650044	26"x1.95"/2.125"	облегчённая, длинный автовентиль 48 мм
650045	26"x1.95"/2.125"	облегчённая, вентиль Presta 48 мм
650015	28"x1.75"	
650016	28"x1.75"	длинный автовентиль 48 мм
650046	700x25/32C	облегчённая, вентиль Presta 48 мм
650017	29"x1.75"/2.10"	
650024	27.5"x1.75"/2.10"	
650042	27.5"x1.75"/2.10"	вентиль Presta
650043	29"x1.75"/2.10"	вентиль Presta



## H-459 CHAO YANG

TREKKING, проволочное бортовое кольцо, плотность корда 27 TPI, с камерой (длинный автовентиль 48 мм) или без камеры.



Артикул	Размер	Камера
620069	26" x 1.95"	
660047	26" x 1.75"	✓

## H-467 CHAO YANG

Зимняя, 240 шипов, проволочное бортовое кольцо, брекер из 5 мм высокоэластичной резины, плотность корда 60 TPI, 970 г., с камерой (автовентиль).



Артикул	Размер
660024	700 x 38C

## H-480 CHAO YANG

Для города/туризма, проволочное бортовое кольцо, плотность корда 30 TPI, вес 620 г., без камеры.



Артикул	Размер
660021	700 x 38C

## H-501 CHAO YANG

Для детских велосипедов, проволочное бортовое кольцо, плотность корда 27 TPI, без камеры.



Артикул	Размер
620096	16" x 1.75"

## H-506 CHAO YANG

Для детских велосипедов и BMX, проволочное бортовое кольцо, плотность корда 27 TPI, без камеры.



Артикул	Размер
620125	12-1/2" x 2-1/4"
620126	14" x 2.125"
620127	16" x 2.125"
620129	18" x 2.125"

## H-518 CHAO YANG

Для детских велосипедов, BMX и МТВ, проволочное бортовое кольцо, плотность корда 27 TPI, без камеры.



Артикул	Размер
620094	14" x 2.125"
620128	16" x 2.125"
620130	18" x 2.125"
620132	20" x 2.125"
620100	24" x 1.95"
620136	26" x 1.95"

## H-522 CHAO YANG

CRUISER, проволочное бортовое кольцо, плотность корда 27 TPI, без камеры.



Артикул	Размер
620057	24"x2.125"
620010	26"x2.125"

## H-525 CHAO YANG

Для детских велосипедов и МТВ, проволочное бортовое кольцо, плотность корда 27 TPI, без камеры.



Артикул	Размер
620095	14"x1.75"
620101	24"x1.95"

## H-537 CHAO YANG

BMX, проволочное бортовое кольцо, плотность корда 27 TPI, без камеры.



Артикул	Размер
620073	20"x2.125"

## H-538 CHAO YANG

Для детских и складных велосипедов, проволочное бортовое кольцо, плотность корда 27 TPI, без камеры.



Артикул	Размер
620049	12-1/2"x2-1/4"
620052	14"x1.75"
620054	18"x1.75"

## H-544 CHAO YANG

BMX, проволочное бортовое кольцо, плотность корда 27 TPI, с камерой (автовентиль) или без камеры.



Артикул	Размер	Камера
620133	20"x2.30"	
660015	20"x2.30"	✓

## H-548 CHAO YANG

BMX, проволочное бортовое кольцо, плотность корда 27 TPI, без камеры.



Артикул	Размер
620098	20"x2.125"

### H-554 CHAO YANG

Для детских велосипедов и МТВ, проволочное бортовое кольцо, плотность корда 27 TPI, с камерой (автовентиль) или без камеры.



Артикул	Размер	Камера
620131	20"x1.95"	
660032	24"x1.95"	✓

### H-557 CHAO YANG

Для детских велосипедов и МТВ, проволочное бортовое кольцо, плотность корда 27 TPI, с камерой (автовентиль) или без камеры.



Артикул	Размер	Камера
660029	24"x2.35"	✓
620123	26"x2.35"	

### H-567 CHAO YANG

МТВ, проволочное бортовое кольцо, плотность корда 27 TPI, с камерой (автовентиль) или без камеры.



Артикул	Размер	Камера
620056	24"x1.95"	
620063	26"x1.95"	
660022	26"x1.95"	✓

### H-568 CHAO YANG

ВМХ и МТВ, проволочное бортовое кольцо, плотность корда 27 TPI, без камеры.



Артикул	Размер
620055	20"x2.0"
620135	24"x2.0"
620138	26"x2.0"

### H-569 CHAO YANG

Для детских велосипедов, проволочное бортовое кольцо, плотность корда 27 TPI, без камеры.



Артикул	Размер
620050	12-1/2"x2-1/4"

### H-571 CHAO YANG

Для города/туризма, с белой полосой, проволочное бортовое кольцо, плотность корда 27 TPI, без камеры.



Артикул	Размер
620081	26"x1.50"

## H-576 CHAO YANG

CRUISER, проволочное бортовое кольцо, плотность корда 27 TPI, без камеры.



Артикул	Размер
620140	26"x2.10"

## H-577 CHAO YANG

Для детских велосипедов, проволочное бортовое кольцо, плотность корда 27 TPI, без камеры.



Артикул	Размер
620051	12-1/2"x2-1/4"
620053	16"x2.125"

## H-584 CHAO YANG

CRUISER, проволочное бортовое кольцо, плотность корда 27 TPI, без камеры.



Артикул	Размер
620141	26"x2.125"

## H-590 CHAO YANG

CRUISER, проволочное бортовое кольцо, плотность корда 27 TPI, без камеры.



Артикул	Размер
620157	10"x2.0"

## H-597-2 CHAO YANG

TREKKING и BMX, проволочное бортовое кольцо, плотность корда 27 TPI, без камеры.



Артикул	Размер
620099	20"x2.125"
620143	28"x1.75"

## H-5110 CHAO YANG

TREKKING и BMX, проволочное бортовое кольцо, плотность корда 27 TPI, без камеры.



Артикул	Размер
620137	26"x1.95"

### H-5111 CHAO YANG

Зимняя, 150 шипов, проволочное бортовое кольцо, брекер из нейлона высокой плотности, плотность корда 60 TPI, 685 г., с камерой (автовентиль)



Артикул	Размер
660021	26"x1.95"

### H-5113 CHAO YANG

Для города/туризма, проволочное бортовое кольцо, плотность корда 30 TPI, без камеры.



Артикул	Размер
620102	24"x1.95"
620070	26"x1-3/8"(590-37 мм)
620142	26"x2.35"
620071	28"x1.75"

### H-5115 CHAO YANG

MTB, проволочное бортовое кольцо, плотность корда 27 TPI, без камеры.



Артикул	Размер
620105	26"x2.00"

### H-5119 CHAO YANG

CROSS COUNTRY, проволочное бортовое кольцо, брекер из нейлона высокой плотности, плотность корда 30 TPI, без камеры.



Артикул	Размер
620076	26"x2.00"
620058	29"x2.10"

### H-5120 CHAO YANG

CROSS COUNTRY, проволочное бортовое кольцо, плотность корда 30 TPI, без камеры.



Артикул	Размер
620097	20"x1.95"
620077	26"x2.10"

### H-5126 CHAO YANG

Для города/туризма, проволочное бортовое кольцо, брекер из нейлона высокой плотности, плотность корда 30 TPI, 605 г., без камеры.



Артикул	Размер
620124	700x38C



## H-5129 CHAO YANG

CROSS COUNTRY, проволочное бортовое кольцо, плотность корда 30 TPI, без камеры.



Артикул	Размер
620083	20" x 2.0"
620134	24" x 1.95"
620139	26" x 2.10"
620080	29" x 2.10"

## H-5150 CHAO YANG

CROSS COUNTRY, проволочное бортовое кольцо, плотность корда 30 TPI, вес 630 г., без камеры.



Артикул	Размер
620074	26" x 1.95"

## H-5152 CHAO YANG

CROSS COUNTRY, проволочное бортовое кольцо, плотность корда 30 TPI, вес 615 г., без камеры.



Артикул	Размер
620075	26" x 1.95"

## H-5161 CHAO YANG

ALL TERRAIN, проволочное бортовое кольцо, плотность корда 30 TPI, с камерой (автовентиль) или без камеры.



Артикул	Размер	Камера
620078	26" x 2.10"	
660035	27.5" x 1.90"	✓

## H-5166 CHAO YANG

CROSS COUNTRY, проволочное бортовое кольцо, плотность корда 30 TPI, вес 650 г., без камеры.



Артикул	Размер
620079	26" x 2.10"

## H-5176 CHAO YANG

Широкая (FAT BIKE), проволочное бортовое кольцо, плотность корда 30 TPI, без камеры.



Артикул	Размер
620108	20" x 4.0"
620107	24" x 4.0"

**H-5185 CHAO YANG**

CROSS COUNTRY, проволочное бортовое кольцо, плотность корда 30 TPI, вес 535 г., без камеры.



Артикул	Размер
620104	26"x1.95"

**H-5186 CHAO YANG**

Широкая (FAT BIKE), проволочное бортовое кольцо, плотность корда 30 TPI, с логотипом STELS, вес 1410 г., без камеры.



Артикул	Размер
620109	26"x4.0"

**H-5202 CHAO YANG**

Широкая (FAT BIKE), шипованная зимняя, 152 шипа, плотность корда 30 TPI, без камеры.



Артикул	Размер
620144	26"x4.0"

**HF-143 DURO**

Для детских велосипедов, BMX и Freestyle, с камерой (автовентиль).



Артикул	Размер
070001	12-1/2"x2-1/4"
070003	16"x2.125"

**HF-143G DURO**

Для детских велосипедов, BMX и Freestyle, с камерой (автовентиль).



Артикул	Размер
070009	14"x2.125"

**HF-148 DURO**

BMX и Freestyle, с камерой (автовентиль).



Артикул	Размер
070044	18"x2.125"

## HF-815 DURO

МТВ, с камерой (автовентиль).



Артикул	Размер
070004	20" x 2.0"

## HF-827 DURO

МТВ, с камерой (автовентиль).



Артикул	Размер
070011	24" x 1.95"

## HF-878 DURO

МТВ, с камерой (автовентиль).



Артикул	Размер
070036	24" x 2.0"

## DB-5026 DURO

BMX и Freestyle, с камерой (автовентиль).



Артикул	Размер
070030	20" x 1.95"

## DB-5031 DURO

BMX и Freestyle, с камерой (автовентиль).



Артикул	Размер
070043	18" x 1.95"

## DB-7045 DURO

Для детских велосипедов и Trekking, с камерой (автовентиль).



Артикул	Размер
070017	28" x 1.75"

**IA-2003 INNOVA**

С камерой (автовентиль).



Артикул	Размер
080002	24"x2.10"

**IA-2005 INNOVA**

С камерой (автовентиль).



Артикул	Размер
080046	12-1/2"x2-1/4"
080003	24"x1.95"

**IA-2021 INNOVA**

С камерой (автовентиль).



Артикул	Размер
080033	14"x2.4"

**IA-2569 INNOVA**

С камерой (автовентиль).



Артикул	Размер
080064	29"x2.10"

**HV-5102 INNOVA**

С камерой (автовентиль).



Артикул	Размер
080029	14"x2.125"

**HV-5104 INNOVA**

С камерой (автовентиль).



Артикул	Размер
080030	12-1/2"x2-1/4"
080032	14"x2.125"

## M126 HOLY ROLLER MAXXIS

С камерой (автовентиль).



Артикул	Размер
100007	24"x2.40"

## FZ-1187A SEYOUN

Для складных велосипедов, без камеры.



Артикул	Размер
620089	20"x2.125"

## PM-B007 SEYOUN

Для детских велосипедов, без камеры.



Артикул	Размер
620110	12-1/2"x2-1/4"

## PM-B026 SEYOUN

Для детских велосипедов, без камеры.



Артикул	Размер
620111	14"x2.125"

## PM-B027 SEYOUN

Для детских велосипедов, без камеры.



Артикул	Размер
620113	16"x2.125"

## SY-1181 SEYOUN

Город/туризм, без камеры.



Артикул	Размер
620119	28"x1.75"

**SY-1187 SEYOUN**

Город/туризм, без камеры.



Артикул	Размер
620120	28"x1.75"

**SY-B001 SEYOUN**

Город/туризм, низкопрофильная, без камеры.



Артикул	Размер
620190	24"x1-3/8" (ETRTO 540-37 мм)
620191	26"x1-3/8" (ETRTO 590-37 мм)

**SY-B002 SEYOUN**

МТВ, без камеры.



Артикул	Размер
620122	28"x1.75"

**SY-B003 SEYOUN**

МТВ, без камеры.



Артикул	Размер
620115	24"x2.1"
620118	26"x2.3"

**SY-B007 SEYOUN**

Для детских велосипедов и МТВ, без камеры.



Артикул	Размер
620112	16"x1.75" (1.90")

**SY-B008 SEYOUN**

МТВ, без камеры.



Артикул	Размер
620093	29"x2.25"

## SY-B012 SEYOUN

Freestyle, без камеры.



Артикул	Размер
620116	24"x2.1"

## SY-B013 SEYOUN

МТВ, без камеры.



Артикул	Размер
620114	20"x2.0"

## SY-B016 SEYOUN

Для складных велосипедов, без камеры.



Артикул	Размер
620086	14"x1.75"
620088	18"x1.75"

## SY-B023 SEYOUN

МТВ, без камеры.



Артикул	Размер
620090	26"x1.95"

## SY-B024 SEYOUN

МТВ, без камеры.



Артикул	Размер
620092	26"x2.10"

## SY-B036 SEYOUN

МТВ, без камеры.



Артикул	Размер
620091	26"x2.10"

**SY-B038 SEYOUN**

Город/туризм, без камеры.



Артикул	Размер
620117	26" x 2.125"

**SY-B043 SEYOUN**

Город/туризм, без камеры.



Артикул	Размер
620087	16" x 2.125"

**SY-B053A SEYOUN**

Город/туризм, без камеры.



Артикул	Размер
620121	28" x 1.75"

**SY-B054 SEYOUN**

Для детских велосипедов, без камеры.



Артикул	Размер
620085	12-1/2" x 2-1/4"

**ЖЁСТКАЯ ДЛЯ ДЕТСКИХ ВЕЛОСИПЕДОВ**

Стальная, рулевой шток 1" резьбовой.

Артикул	Размер	Цвет
110108	12"	СЕРЕБРИСТАЯ
110110	14"	
110112	16"	
110115	18"	БЕЛАЯ
110109	12"	
110111	14"	
110113	16"	ЧЁРНАЯ
110116	18"	
110131	14"	
110114	16"	ЧЁРНАЯ
110132	18"	





## 20" LUC9200004

Артикул 110023

Рулевой шток 1"×194 мм для резьбовой рулевой колонки, жёсткая, стальная, под ось втулки 3/8", серебристая.



## 20" LUC9200005

Артикул 110020

Рулевой шток 1"×194 мм для резьбовой рулевой колонки, жёсткая, с креплением для V-обр. тормоза, стальная, под ось втулки 3/8", серебристая.



## 20" BRAVO-381DH ZOOM HL

Артикул 110015

Рулевой шток 1-1/8" для безрезьбовой рулевой колонки, амортизационная пружинно-эластомерная, ход 40 мм, алюминиевая двойная корона шириной 125 мм, ноги Ø25,4 мм, штаны стальные сварные, с креплением для V-обр. и дискового (IS стандарт) тормоза, под ось втулки 3/8".



## 20" XDS-3868V

Артикул 110204

Рулевой шток 1-1/8"×137 мм, для резьбовой рулевой колонки, амортизационная пружинная, ход 20 мм, алюминиевая корона шириной 125 мм, ноги Ø28 мм, штаны стальные, для V-образн. тормоза, под ось втулки 3/8".



## ЖЕСТКАЯ ДЛЯ ВЗРОСЛЫХ ВЕЛОСИПЕДОВ

Рулевой шток 1"×164 мм для резьбовой рулевой колонки, жёсткая, стальная, под ось втулки 3/8", серебристая.

Артикул	Размер
110022	24"
110041	26"
110024	28"



## ЖЕСТКАЯ ДЛЯ ВЗРОСЛЫХ ВЕЛОСИПЕДОВ

Рулевой шток 1"×164 мм для резьбовой рулевой колонки, жёсткая, с креплением для V-обр. тормоза, стальная, под ось втулки 3/8", серебристая.

Артикул	Размер
110021	24"
110042	26"
110043	28"

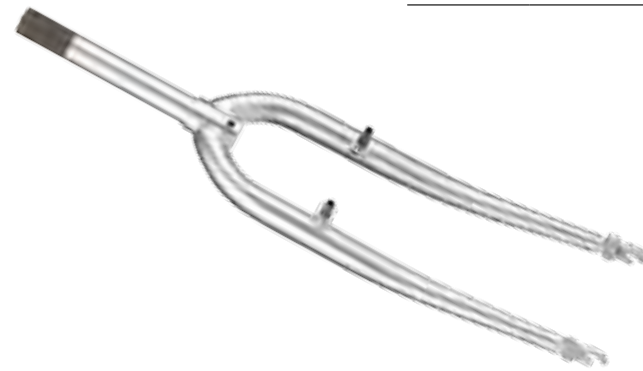

**24" BRAVO-329L ZOOM HL**

Артикул 110120

Рулевой шток для резьбовой рулевой колонки 1"х172 мм, амортизационная пружинная, ход 40 мм, корона стальная шириной 107 мм, ноги Ø25,4 мм, стальные штаны, для V-образн. тормоза.



**24" BRAVO-327E ZOOM HL**

Артикул 110121

Рулевой шток 1-1/8"х166 мм для резьбовой рулевой колонки, амортизационная пружинная, ход 40 мм, ширина короны 107 мм, для V-образн. тормоза, стальные штаны, чёрная.



**24" SF-XCT JR SR SUNTOUR**

Артикул 110156

Амортизационная пружинная, ход 50 мм, рулевой шток 1-1/8"х179 мм для безрезьбовой рулевой колонки, предварительная регулировка сжатия, алюминиевая корона шириной 126 мм, алюминиевые штаны, для V-образного тормоза.



**24" SF-XCT JR**

Артикул 110157

Амортизационная пружинная, ход 50 мм, рулевой шток 1-1/8"х179 мм для безрезьбовой рулевой колонки, предварительная регулировка сжатия, алюминиевая корона шириной 126 мм, алюминиевые штаны, для дискового тормоза.



**24" SF-XCT JR SR SUNTOUR**

Артикул	Длина штока
110167	156 мм
110028	166 мм

Амортизационная пружинная, ход 50 мм, рулевой шток 1-1/8", для резьбовой рулевой колонки, предварительная регулировка сжатия, алюминиевая корона шириной 126 мм, алюминиевые штаны, для V-образного тормоза.



**24" SF-M3020-P SR SUNTOUR**

Артикул 110145

Рулевой шток 1-1/8"х173 мм для резьбовой рулевой колонки, амортизационная пружинная, ход 50 мм, предварительная регулировка сжатия, алюминиевая корона шир. 116 мм, ноги Ø25,4 мм, штаны алюминиевые, с креплением для V-образного тормоза, под ось втулки втулки 9 мм, чёрная.



### 24" XDS-3868D

Артикул	110209
---------	--------

Рулевой шток 1-1/8"x193 мм для безрезьбовой рулевой колонки, амортизационная пружинная, ход 40 мм, алюминиевая корона шириной 125 мм, ноги Ø28 мм, штаны стальные, для дискового тормоза, под ось втулки 3/8".



### 24" XDS-3868V

Артикул	Длина штока
---------	-------------

Рулевой шток 1-1/8", для резьбовой рулевой колонки, амортизационная пружинная, ход 40 мм, алюминиевая корона шириной 125 мм, ноги Ø28 мм, штаны стальные, для V-образного тормоза, под ось втулки 3/8".

110206	144 мм
110207	156 мм
110205	167 мм
110208	177 мм



### 26" BLAZE T RST

Артикул	110039
---------	--------

Рулевой шток 1-1/8" для безрезьбовой рулевой колонки длиной 260 мм, амортизационная пружинная, ход 80 мм, предварительная регулировка сжатия, алюминиевая корона шириной 125 мм, ноги Ø30 мм, штаны алюминиевые, для V-образного и дискового (Postmount) тормоза, под ось втулки 9 мм.

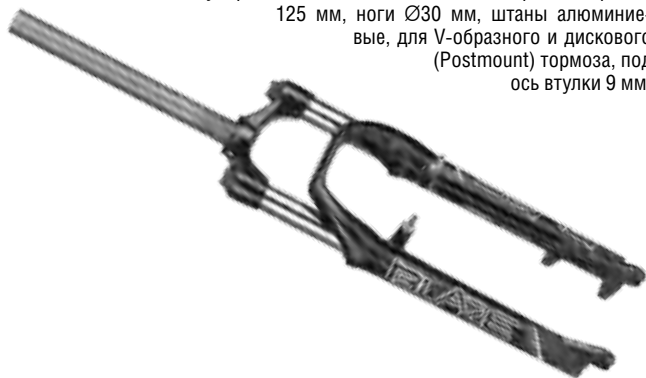

### 26" BRAVO-329L ZOOM HL

Артикул	Длина штока	Цвет
---------	-------------	------

Рулевой шток 1"x24tpi для резьбовой рулевой колонки, амортизационная пружинная, ход 50 мм, корона стальная шириной 107 мм, для V-образного тормоза, стальные штаны.

110160	142 мм	Чёрная
110066	152 мм	Белая
110161	182 мм	Чёрная



### 26" BRAVO-386AMS ZOOM HL

Артикул	Длина штока	Цвет
---------	-------------	------

Рулевой шток 1"x24tpi для резьбовой рулевой колонки, амортизационная пружинная, ход 60 мм, предварительная регулировка сжатия, алюминиевая корона шириной 125 мм, ноги Ø25,4 мм, штаны стальные сварные, с креплением для V-образного и дискового (IS стандарт) тормоза, под ось втулки втулки 3/8".

110065	173 мм	Белая
110050	180 мм	Чёрная



### 26" CAPA T RST

Артикул	110030
---------	--------

Рулевой шток 1-1/8" для безрезьбовой рулевой колонки, амортизационная пружинно-эластомерная, ход 80 мм, с регулировкой предварительного сжатия, алюминиевая корона шириной 120 мм, ноги Ø25,4 мм, штаны алюминиевые литые, с креплением для V-образного и дискового (IS стандарт) тормоза, под ось втулки втулки 9 мм.



### 26" CH-329L ZOOM HL

Артикул 110031

Рулевой шток 1" для резьбовой рулевой колонки длиной 146 мм, амортизационная пружинно-эластомерная, ход 50 мм, стальная корона шир. 107 мм, ноги Ø25,4 мм, штаны стальные сварные, с креплением для V-обр. тормоза, под ось втулки 3/8".

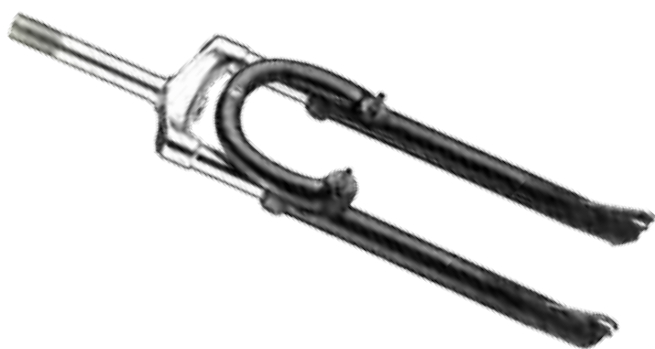

### 26" GILA PRO T RST

Артикул 110016

Рулевой шток 1-1/8", для безрезьбовой рулевой колонки, амортизационная пружинная, ход 100 мм, предварительная регулировка сжатия, алюминиевая корона шир. 125 мм, ноги Ø30 мм, штаны алюминиевые литые, с креплением для V-обр. и дискового (Postmount) тормоза, под ось втулки 9 мм.



### 26" GILA T RST

Артикул 110017

Рулевой шток 1-1/8"х 260 мм для безрезьбовой рулевой колонки, амортизационная пружинно-эластомерная, ход 80 мм, с регулировкой предварительного сжатия, алюминиевая корона шир. 125 мм, ноги Ø28,6 мм, штаны алюминиевые литые, с креплением для V-обр. и дискового (Post Mount) тормоза, под ось втулки 9 мм.



### 26" NEON ML RST

Артикул 110029

Рулевой шток 1"1/8х260 мм для безрезьбовой рулевой колонки, амортизационная пружинная, ход 75 мм, предварительная регулировка сжатия, механический Lock-Out, алюминиевая корона шир. 112 мм, ноги Ø25,4 мм, штаны алюминиевые литые, с креплением для V-обр. и дискового (IS стандарт) тормоза, под ось втулки 3/8".

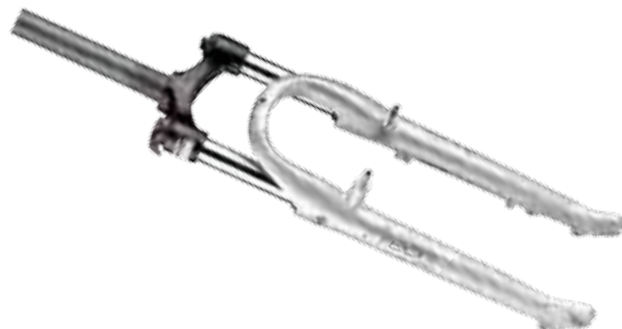

### 26" NEON T RST

Артикул 110118

Рулевой шток для резьбовой рулевой колонки 1"1/8х26тр1 длиной 185 мм, амортизационная пружинная, ход 75 мм, предварительная регулировка сжатия, алюминиевая корона шир. 112 мм, ноги Ø25,4 мм, штаны алюминиевые литые, с креплением для V-обр. и дискового (IS стандарт) тормоза, под ось втулки 3/8", серебристая.



### 26" OMEGA ML RST

Артикул 110012

Рулевой шток 1-1/8" для безрезьбовой рулевой колонки, амортизационная пружинная, ход 100 мм, предварительная регулировка сжатия, блокировка сжатия Lock-Out, алюминиевая корона шир. 130 мм, ноги Ø32 мм, штаны из магниевой сплава, с креплением для дискового (Postmount), под ось втулки 3/8".



**26" SF-CR-8V50-VB SR SUNTOUR** АРТИКУЛ 110165

Амортизационная пружинная, рулевой шток 1"х214 мм для резьбовой рулевой колонки, для V-образного тормоза, корона алюминиевая шириной 108 мм, сталь./алюмин. черная (для Miss 7900).



**26" SF-NEX SR SUNTOUR** АРТИ- РУЛЕВОЙ ПОКРЫТИЕ  
КУЛ ШТОК

Для резьбовой рулевой колонки, амортизационная пружинная, ход 60 мм, предварительная регулировка сжатия, алюминиевая корона шириной 108 мм, ноги Ø28 мм, штаны алюминиевые литые, с креплением для V-образного тормоза, под ось втулки 9 мм.



**26" SF-XCM-DS SR SUNTOUR** АРТИКУЛ 110138

Рулевой шток 1-1/8"х270 мм, для безрезьбовой рулевой колонки, амортизационная пружинная, ход 80 мм, предварительная регулировка сжатия, алюминиевая корона шир. 130 мм, ноги Ø30 мм, штаны алюминиевые, с креплением для дискового (Postmount) тормоза, под ось втулки 9 мм.



**26" SF-XCM-DS-TS-HLO SR SUNTOUR** АРТИКУЛ 110178

Амортизационная пружинная, конический рулевой шток 1-1/8"—1.5" для безрезьбовой рулевой колонки, предварительная регулировка сжатия, ход 120 мм, для дискового (Postmount) тормоза, алюминиевая.



**26" SF-XCM LO SR SUNTOUR** АРТИКУЛ 110126

Амортизационная пружинная, ход 80 мм, рулевой шток 1-1/8"х265 мм для безрезьбовой рулевой колонки, предварительная регулировка сжатия, блокировка сжатия Lockout для V-обр. и диск. (Postmount) тормоза.



**26" SF-XCM-P HLO SR SUNTOUR** АРТИКУЛ 110148

Амортизационная пружинная, ход 80 мм, рулевой шток 1-1/8"х265 мм для безрезьбовой рулевой колонки, предварительная регулировка сжатия, блокировка сжатия Lockout, алюминиевая корона шириной 130 мм, ноги Ø30 мм, для V-обр. и диск. (Post mount) тормоза.

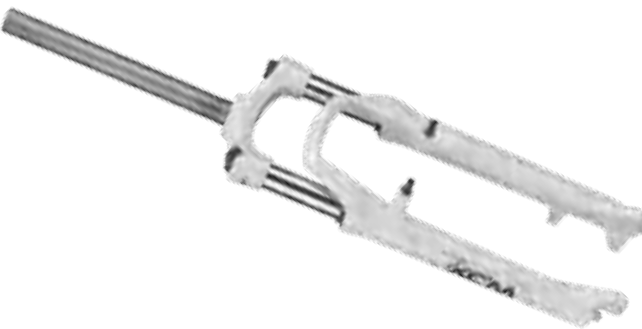

### 26" SF-XCM-P SR SUNTOUR

Рулевой шток 1-1/8", для безрезьбовой рулевой колонки, амортизационная пружинная, ход 80 мм, предварительная регулировка сжатия, алюминиевая корона шириной 130 мм, ноги Ø30 мм, штаны алюминиевые, с креплением для V-образного и дискового (Postmount) тормоза, под ось втулки 9 мм.

Артикул	Длина штока	Цвет
110139	240 мм	Чёрная
110159	265 мм	Чёрная-белая
110127		Белая

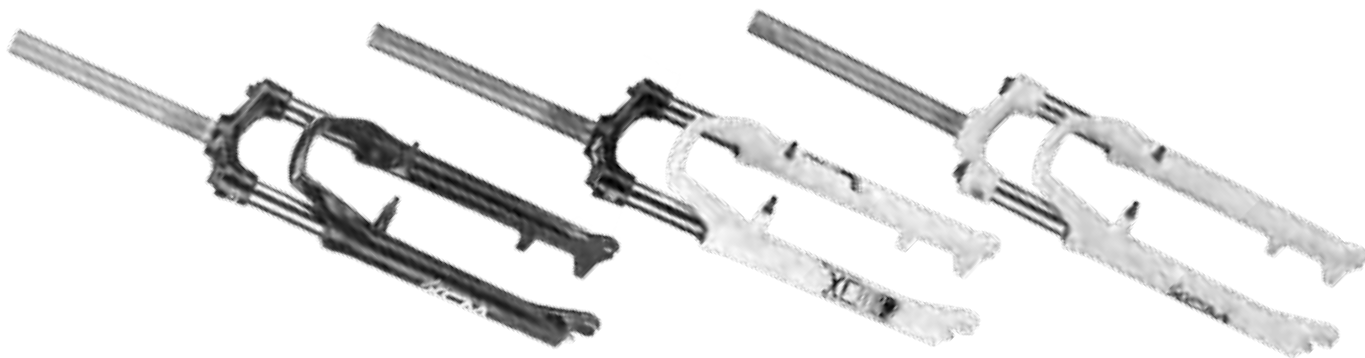

### 26" SF-XCM-P-TS-HLO SR SUNTOUR

Амортизационная пружинная, конический рулевой шток 1-1/8"—1.5" для безрезьбовой рулевой колонки, предварительная регулировка сжатия, ход 120 мм, для V-обр. тормоза, алюминиевая.

Артикул 110177



### 26" SF-XCT-D SR SUNTOUR

Артикул 110142

Амортизационная пружинная, ход 80 мм, рулевой шток 1-1/8"x240 мм для безрезьбовой рулевой колонки, предварительная регулировка сжатия, алюминиевая корона шириной 126 мм, ноги Ø28 мм, алюминиевые штаны, для дискового (Postmount) тормоза, под ось втулки 9 мм.



### 26" SF-XCT-DS SR SUNTOUR

Артикул 110125

Амортизационная пружинная, рулевой шток 1-1/8"x265 мм для безрезьбовой рулевой колонки, ход 80 мм, предварительная регулировка сжатия, алюминиевая корона шириной 126 мм, ноги Ø28 мм, алюминиевые штаны, для дискового (Postmount) тормоза, под ось втулки 9 мм.



### 26" SF-XCT-P SR SUNTOUR

Артикул Рулевой шток

Амортизационная пружинная, ход 80 мм, для резьбовой рулевой колонки, предварительная регулировка сжатия, алюминиевая корона шириной 126 мм, ноги Ø28 мм, алюминиевые штаны, для V-образного тормоза, под ось втулки 9 мм.

110144	1"x151 мм
110176	1-1/8"x151 мм
110140	1-1/8"x178 мм
110153	1-1/8"x171 мм



**26" SF-XCT-P SR SUNTOUR**

Рулевой шток 1-1/8", амортизационная пружинная, ход 80 мм, для безрезьбовой рулевой колонки, предварительная регулировка сжатия, алюминиевая корона шириной 126 мм, ноги Ø28 мм, алюминиевые штаны, для V-образного тормоза, под ось втулки 9 мм.

Артикул	Длина штока	Цвет
110141	240 мм	Чёрная
110124	260 мм	
110128	265 мм	



**26" SF-XCT-80 SR SUNTOUR**

Амортизационная пружинная, рулевой шток 1-1/8"x155 мм для резьбовой рулевой колонки, ход 80 мм, предварительная регулировка сжатия, алюминиевая корона шириной 126 мм, ноги Ø28 мм, алюминиевые штаны, для V-обр. тормоза, чёрная.

Артикул	110158
---------	--------



**26" XDS-322D**

Амортизационная пружинная, рулевой шток 1-1/8" x 215 мм для безрезьбовой рулевой колонки для дискового тормоза, стальная.

Артикул	110179
---------	--------



**26" SF-XCT P80 SR SUNTOUR**

Амортизационная пружинная, рулевой шток 1-1/8"x171 мм для резьбовой рулевой колонки, предварительная регулировка сжатия, ход 80 мм, алюминиевая корона шириной 126 мм, ноги Ø28 мм, алюминиевые штаны, для дискового (Postmount) тормоза, под ось втулки 9 мм, чёрная.

Артикул	110152
---------	--------



**26" XDS-FS-003**

Рулевой шток 1-1/8"x226 мм для безрезьбовой рулевой колонки, амортизационная пружинная, механическая блокировка сжатия Lockout, ход 60 мм, алюминиевая корона шириной 125 мм, ноги Ø28 мм, штаны алюминиевые, для дискового тормоза, под ось втулки 3/8".

Артикул	110214
---------	--------



**26" XDS-3868D**

Рулевой шток 1-1/8"x226 мм для безрезьбовой рулевой колонки, амортизационная пружинная, ход 60 мм, алюминиевая корона шириной 125 мм, ноги Ø28 мм, штаны стальные, для дискового тормоза, под ось втулки 3/8".

Артикул	110213
---------	--------



### 26" XDS-3868V

Рулевой шток 1-1/8", для резьбовой рулевой колонки, амортизационная пружинная, ход 60 мм, алюминиевая корона шириной 125 мм, ноги Ø28 мм, штаны стальные, для V-образного тормоза, под ось втулки 3/8".

Артикул	Длина штока
110210	142 мм
110211	157 мм
110212	226 мм



### 27.5" SF-XCM-HLO DS SR SUNTOUR

Амортизационная пружинная, ход 100 мм, рулевой шток 1-1/8" для безрезьбовой рулевой колонки, предварительная регулировка сжатия, гидравлическая блокировка сжатия Lock-out, алюминиевая корона шириной 130 мм, ноги Ø30 мм, алюминиевые штаны, для дискового (Postmount) тормоза, под ось втулки 9 мм, белая.

Артикул	110150



### 27.5" SF-XCR 32 LO-COIL SR SUNTOUR

Амортизационная пружинная, ход 100 мм, рулевой шток 1-1/8" для безрезьбовой рулевой колонки, гидравлическая блокировка Speed-lock, алюминиевая корона шириной 130 мм, ноги Ø32 мм, штаны из магниевого сплава, для дискового (Postmount) тормоза, под ось втулки 9 мм, черная.

Артикул	110151



### 27.5" SF-XCT-DS SR SUNTOUR

Амортизационная пружинная, ход 100 мм, рулевой шток 1-1/8" для безрезьбовой рулевой колонки, предварительная регулировка сжатия, алюминиевая корона шириной 130 мм, ноги Ø28 мм, алюминиевые штаны, для дискового (Postmount) тормоза, под ось втулки 9 мм, черная.

Артикул	110149



### 27.5" XDS-3868D

Рулевой шток 1-1/8"x219 мм для безрезьбовой рулевой колонки, амортизационная пружинная, ход 60 мм, алюминиевая корона шириной 125 мм, ноги Ø28 мм, штаны стальные, для дискового тормоза, под ось втулки 3/8".

Артикул	110216



### 27.5" XDS-3868V

Рулевой шток 1-1/8"x219 мм для безрезьбовой рулевой колонки, амортизационная пружинная, ход 60 мм, алюминиевая корона шириной 125 мм, ноги Ø28 мм, штаны стальные, для V-образного тормоза, под ось втулки 3/8".

Артикул	110215





**28" NEON ML 700C RST**

Артикул 110058

Рулевой шток 1-1/8" для безрезьбовой рулевой колонки, амортизационная пружинная, ход 60 мм, предварительная регулировка сжатия, Lock-Out, алюминиевая корона шир. 112 мм, ноги Ø25,4 мм, штаны алюминиевые литые, с креплением для V-обр. и дискового (IS стандарт) тормоза, под ось втулки 3/8".

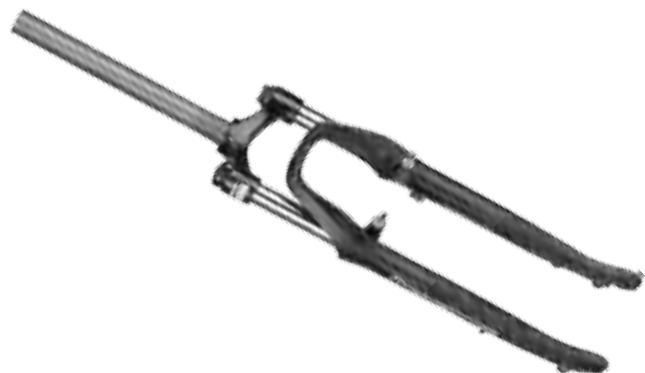

**28" SF-NEX-DS-700C SR SUNTOUR**

Артикул 110164

Размер 700C (28") амортизационная пружинная, ход 63 мм, рулевой шток 1-1/8" для безрезьбовой рулевой колонки, для дискового тормоза (Postmount), корона алюминиевая шириной 116 мм, стальн./алюмин. черная (для Cross 150/170).



**28" SF-NEX SR SUNTOUR**

Артикул 110163

Амортизационная пружинная, рулевой шток 1-1/8" для безрезьбовой рулевой колонки, для V-обр. тормоза, корона алюминиевая шириной 116 мм, стальн./алюмин. черная (для Cross 130).



**28" SF-CR-8V50-VB SR SUNTOUR**

Артикул 110166

Амортизационная пружинная, рулевой шток 1"х190 мм для резьбовой рулевой колонки, для V-образного тормоза, корона алюминиевая шириной 108 мм, стальн./алюмин. черная (для Cross 110).



**29" SF-XCT-D MLO SR SUNTOUR**

Артикул 110129

Амортизационная пружинная, ход 80 мм, рулевой шток 1-1/8" x 265 мм для безрезьбовой рулевой колонки, предварительная регулировка сжатия, блокировка сжатия Lockout, для дискового (Postmount) тормоза.



**29" OMEGA 29 ML RST**

Артикул 110130

Рулевой шток 1-1/8" для безрезьбовой рулевой колонки, амортизационная пружинная, ход 100 мм, предварительная регулировка сжатия, блокировка сжатия Lock-Out, алюминиевая корона шириной 130 мм, ноги Ø32 мм, штаны из магниевго сплава, с креплением для дискового (Postmount) тормоза, под ось втулки 3/8".



### 29" XDS-3868D

Артикул 110218

Рулевой шток 1-1/8"x219 мм для безрезьбовой рулевой колонки, амортизационная пружинная, ход 60 мм, алюминиевая корона шириной 125 мм, ноги Ø28 мм, штаны стальные, для дискового тормоза, под ось втулки 3/8".



### 29" XDS-3868V

Артикул 110217

Рулевой шток 1-1/8"x219 мм для безрезьбовой рулевой колонки, амортизационная пружинная, ход 60 мм, алюминиевая корона шириной 125 мм, ноги Ø28 мм, штаны стальные, для V-образного тормоза, под ось втулки 3/8".



## ВТУЛКИ ЗАДНИЕ

### 202 JOYTECH

Артикул	Под обод	Цвет
130258	32 спицы	ЧЕРНАЯ
130232	36 спиц	
130257	32 спицы	ХРОМИРОВАННАЯ
130231	36 спиц	

МТВ, под гайку, под трещотку на 5-7 скоростей, O.L.D. 130 мм, диаметр фланцев по отверстиям для спиц 45 мм, расстояние между фланцами 57 мм, ось 10x170 мм, стальной корпус.



### 801DSE JOYTECH

Артикул 130122

МТВ, на 36 спиц, с эксцентриковым зажимом RLCA-R, под кассету на 8 скоростей, двойное резиновое уплотнение, O.L.D. 135 мм, диаметр фланцев по отверстиям для спиц 45 мм, расстояние между фланцами 57 мм, ось 10 мм, алюминиевый корпус, 413 г



### 432 JOYTECH

Артикул 130041

МТВ, на 36 спиц, с эксцентриковым зажимом 103R, под трещотку на 5-7 скоростей, O.L.D. 135 мм, диаметр фланцев по отверстиям для спиц 45 мм, расстояние между фланцами 57 мм, ось 10 мм, стальной корпус, хромированная, 322 г.



### 434 JOYTECH

Артикул 130207 32 спицы  
130042 36 спиц

МТВ, под гайку, под трещотку на 5-7 скоростей, O.L.D. 135 мм, диаметр фланцев по отверстиям для спиц 45 мм, расстояние между фланцами 57 мм, ось 10x180 мм, стальной корпус, хромированная, 367 г.



### 434 JOYTECH

Артикул 130221 28 спиц  
130185 32 спицы  
130184 36 спиц

МТВ, под гайку, под трещотку на 5-7 скоростей, O.L.D. 130 мм, диаметр фланцев по отверстиям для спиц 45 мм, расстояние между фланцами 57 мм, ось 10x170 мм, стальной корпус, 367 г.



## 701DSE JOYTECH

МТВ, с эксцентриковым зажимом, под катушку на 7 скоростей, двойное резиновое уплотнение, O.L.D. 135 мм, диаметр фланцев по отверстиям для спиц 45 мм, расстояние между фланцами 57 мм, ось 10 мм, алюминиевый корпус, 386 г.

Артикул	Под обод	Цвет
130140	32 спицы	Чёрная
130126	36 спиц	Серебристая



## 732DSE JOYTECH

МТВ, с эксцентриковым зажимом RLCA-R, под трещотку на 6-7 скоростей, двойное резиновое уплотнение, O.L.D. 135 мм, диаметр фланцев по отверстиям для спиц 45 мм, расстояние между фланцами 57 мм, ось 10 мм, алюминиевый корпус, 268 г.

Артикул	Под обод	Цвет
130166	32 спицы	Чёрная
130043	36 спиц	
130210	32 спицы	Серебристая
130050	36 спиц	



## 734 JOYTECH

МТВ, на 36 спиц, под гайку, под трещотку на 6-7 скоростей, O.L.D. 135 мм, диаметр фланцев по отверстиям для спиц 45 мм, расстояние между фланцами 57 мм, ось 10 мм, алюминиевый корпус, 299 г.

Артикул	Цвет
130048	Чёрная
130044	Серебристая



## 752DSE JOYTECH

МТВ, с эксцентриковым зажимом, под трещотку на 6-7 скоростей, двойное резиновое уплотнение, O.L.D. 135 мм, диаметр фланцев по отверстиям для спиц 45 мм, расстояние между фланцами 57 мм, ось 10 мм, алюминиевый корпус, 268 г.

Артикул	Под обод	Цвет
130121	32 спицы	Чёрная
130120	36 спиц	
130119	36 спиц	Серебристая



## 754 JOYTECH

На 36 спиц, под гайку, под трещотку на 6-7 скоростей, O.L.D. 135 мм, диаметр фланцев по отверстиям для спиц 45 мм, расстояние между фланцами 57 мм, ось 10 мм, алюминиевый корпус, 299 г.

Артикул	130045
---------	--------



## 754DSE JOYTECH

На 32 спицы, под гайку, под трещотку на 6-7 скоростей, O.L.D. 135 мм, диаметр фланцев по отверстиям для спиц 45 мм, расстояние между фланцами 57 мм, ось 10x180 мм, алюминиевый корпус, чёрная, 299 г.

Артикул	130208
---------	--------



## 762DSE JOYTECH

На 36 спиц с эксцентриковым зажимом, под трещотку на 6-7 скоростей, материал – алюминий, чёрная.

Артикул	130047
---------	--------



## AE-806RD

Под гайку, под трещотку, под диск на 6 болтов, O.L.D. 135 мм, ось 3/8"x175 мм, стальная.

Артикул	Под обод	Цвет
130237	32 спицы	Чёрная
130239	36 спиц	
130241	32 спицы	Серебристая
130243	36 спиц	



## KCB-05 SUPERWIN

На 36 спиц, под гайку, односкоростная с ножным тормозом, O.L.D. 110 мм, диаметр фланцев по отверстиям для спиц 49 мм, расстояние между фланцами 50 мм, ось 3/8"x146 мм, стальной корпус, хромированная, в комплекте со звездой 19T, пыльником, стопорным кольцом, рычагом.

Артикул	130235
---------	--------



**D142DSE JOYTECH**

МТВ, с эксцентриковым зажимом, под кассету на 8-9 скоростей, с креплением для дискового тормоза, 6 болтов, двойное резиновое уплотнение, O.L.D. 135 мм, диаметр фланцев по отверстиям для спиц 58 мм, расстояние между фланцами 59 мм, ось 10 мм, алюминиевый корпус, 476 г.

Артикул	Под обод
130203	32 спицы
130063	36 спиц

**D142SBT JOYTECH**

МТВ, на 32 спицы, с эксцентриковым зажимом RLCA-R, под диск на 6 болтов, под кассету 8/9 скоростей, O.L.D. 135 мм, диаметр фланцев по отверстиям для спиц 58 мм, расстояние между фланцами 59 мм, ось 9 мм, промышленные подшипники, резиновые пыльники, алюминиевый корпус.

Артикул	130179

**A076-14 JOYTECH**

BMX, на 48 спиц, под гайку, под трещотку с резьбой 1.37", O.L.D. 110 мм, диаметр фланцев по отверстиям для спиц 45 мм, расстояние между фланцами 58 мм, ось 14 мм, алюминиевый корпус, серебристая, 465 г.

Артикул	130165

**D156 JOYTECH**

FAT BIKE, под диск на 6 болтов, под трещотку, осевое расстояние O.L.D. 190 мм, ось 3/8"x235 мм, стальная, для велосипеда STELS Navigator 480MD.

Артикул	Под обод
130192	32 спицы
130193	36 спиц

**D342RCC JOYTECH**

МТВ, на 36 спиц, с эксцентриковым зажимом, под кассету на 8-9 скоростей, с креплением для дискового тормоза, O.L.D. 135 мм, диаметр фланцев по отверстиям для спиц 58 мм, расстояние между фланцами 59 мм, хром-молибденовая ось 10 мм, алюминиевый корпус, чёрная, 453 г.

Артикул	130064

**D854SE JOYTECH**

МТВ, на 36 спиц под трещотку на 7 скоростей, под диск на 6 болтов, крепление на гайках, O.L.D. 135 мм, диаметр фланцев по отверстиям для спиц 45 мм, расстояние между фланцами 57 мм, ось 3/8", алюминиевый корпус, 319 г.

Артикул	130138

**F036-14-9T JOYTECH**

BMX, на 36 спиц, крепление на гайках, со звездой 9 зубьев, O.L.D. 110 мм, диаметр фланцев по отверстиям для спиц 58 мм, расстояние между фланцами 59 мм, ось 14x180 мм, алюминиевый корпус, 590 г.

Артикул	130191

**KT-16XR QUANDO**

Втулка промежуточная для велосипеда STELS Energy I.

Артикул	130198

**KT-122R QUANDO**

Под гайку, под трещотку на 6-7 скоростей, O.L.D. 126 мм, диаметр фланцев по отверстиям для спиц 45 мм, расстояние между фланцами 56 мм, ось 3/8"x135x180 мм, стальной корпус, чёрная, 385 г.

Артикул	Под обод
130209	32 спицы
130071	36 спиц

**KT-122R QUANDO**

На 36 спиц, под гайку, под трещотку на 6-7 скоростей, O.L.D. 126 мм, диаметр фланцев по отверстиям для спиц 45 мм, расстояние между фланцами 56 мм, стальной корпус, серебристая, 385 г.

Артикул	Ось
130142	3/8"x130x165 мм
130006	3/8"x135x180 мм

**KT-155F QUANDO**

Для трицикла, левая, на 36 спиц, диаметр фланцев по отверстиям для спиц 42 мм, расстояние между фланцами 70 мм, стальная, хромированная, 161 г.

Артикул	130111



## KT-305RA QUANDO



Артикул	Ось
130226	3/8" x 146 мм
130038	3/8" x 165 мм

На 36 спиц, под гайку, односкоростная с ножным тормозом, O.L.D. 110 мм, диаметр фланцев по отверстиям для спиц 51,5 мм, расстояние между фланцами 47,7 мм, стальной корпус, хромированная, в комплекте со звездой, пыльником, стопорным кольцом, клипсой рычага, 846 г.

## KT-305RB QUANDO



Артикул	ПОД ОБОД
130187	20 спиц
130123	28 спиц

Под гайку, односкоростная с ножным тормозом, O.L.D. 110 мм, диаметр фланцев по отверстиям для спиц 51,5 мм, расстояние между фланцами 47,7 мм, ось 3/8" x 165 мм, стальной корпус, хромированная, в комплекте со звездой на 18 зубьев, пыльником, стопорным кольцом, клипсой рычага, 846 г.

## KT-156F QUANDO

Артикул 130112

Для трицикла, правая, на 36 спиц, диаметр фланцев по отверстиям для спиц 42 мм, расстояние между фланцами 70 мм, стальная, хромированная, 127 г.



## KT-A12R QUANDO

Артикул 130174

На 32 спицы, с быстросъемным зажимом KT-205N, осевое расстояние O.L.D. 135 мм, диаметр фланцев по отверстиям для спиц 45 мм, расстояние между фланцами 57 мм, под трещотку на 7 скоростей, ось 10 мм, алюминиевая, 257 г.



## KT-MD4R QUANDO

Артикул 130201

На 36 спиц, с быстросъемным зажимом, под диск на 6 болтов, осевое расстояние O.L.D. 135 мм, диаметр фланцев по отверстиям для спиц 58 мм, расстояние между фланцами 56 мм, под кассету на 8/9 скоростей, ось 10 мм, алюминиевая, 469 г.



## KT-MD2R QUANDO

Артикул 130202

На 32 спицы, с быстросъемным зажимом KT-205N, под диск на 6 болтов, осевое расстояние O.L.D. 135 мм, диаметр фланцев по отверстиям для спиц 58 мм, расстояние между фланцами 56 мм, под кассету на 7 скор., ось 10 мм, алюминиевая, 464 г.



## KT-SR6R QUANDO

Артикул 130197

На 32 спицы, под кассету на 8/9 скоростей, с быстросъемным зажимом, под диск на 6 болтов, осевое расстояние O.L.D. 135 мм, диаметр фланцев по отверстиям для спиц 58 мм, расстояние между фланцами 55 мм, ось 10 мм, алюминиевая, красная, 400 г.



## KT-TD2R QUANDO

Артикул 130172

На 32 спицы, с быстросъемным зажимом KT-205N, под диск на 6 болтов, осевое расстояние O.L.D. 135 мм, диаметр фланцев по отверстиям для спиц 57/45 мм, расстояние между фланцами 56,5 мм, под кассету на 7 скоростей, ось 10 мм, алюминиевая, 464 г.



## KT-TD4R QUANDO

Артикул 130178

На 32 спицы, с быстросъемным зажимом KT-205N, под диск на 6 болтов, осевое расстояние O.L.D. 135 мм, диаметр фланцев по отверстиям для спиц 57/45 мм, расстояние между фланцами 56,5 мм, под кассету на 8/9 скоростей, ось 10 мм, алюминиевая, 464 г.



## KT-TD6R QUANDO

Артикул 130199

На 36 спиц, под гайку, под диск на 6 болтов, осевое расстояние O.L.D. 114 мм, диаметр фланцев по отверстиям для спиц 58 мм, расстояние между фланцами 56,75 мм, под трещотку на 7 скоростей, ось 3/8" мм, алюминиевая, 362 г.



**KT-TR8R QUANDO**

АРТИКУЛ 130173

На 32 спицы, с быстросъёмным зажимом KT 205N, под диск на 6 болтов, осевое расстояние O.L.D. 135мм, диаметр фланцев по отверстиям для спиц 57/45 мм, расстояние между фланцами 56,5 мм, под кассету на 8/9 скор., ось 10 мм, алюминиевая, 441 г.

**S01F-14 JOYTECH**

АРТИКУЛ 130217

ВМХ, на 36 спиц, крепление на гайках, под трещотку с резьбой 1.37", O.L.D. 110 мм, диаметр фланцев по отверстиям для спиц 45 мм, расстояние между фланцами 57 мм, ось 14x180 мм, стальной корпус, 540 г.

**KT-207R QUANDO**

АРТИКУЛ 130049

Ось под эксцентрик для задней втулки, O.L.D. 135 мм, диаметр 10 мм, длина 145 мм, материал – сталь S45C.

**TS-RC3 STURMEY-ARCHER**

АРТИКУЛ 130230

Втулка планетарная 3-х скоростная для Egegu II, в комплекте со звездой и деталями крепления.

**103R JOYTECH**

АРТИКУЛ 130002

Быстросъёмный эксцентриковый зажим для задней втулки колеса, длина 149/160 мм, хром-молибденовая ось, стальные наконечники.

**RLCA-R JOYTECH**

АРТИКУЛ 130003

Быстросъёмный эксцентриковый зажим для задней втулки колеса, длина 149/160 мм, хром-молибденовая ось, наконечники пластик/алюминий.

**ОСЬ ЗАДНЕЙ ВТУЛКИ JOYTECH**

АРТИКУЛ 130139

Ось задней втулки, диаметр 3/8", длина 175 мм, под гайку, хром-молибденовая сталь, в комплекте с гайками, шайбами и конусами.

**KT-762R QUANDO**

АРТИКУЛ 130070

Ось задних колес трёхколёсного велосипеда в сборе с подшипниками и звездой.

**ОСЬ KT-762R QUANDO**

АРТИКУЛ 130069

Ось задних колес для KT-762R, диаметр 16,8 мм, длина 762 мм.

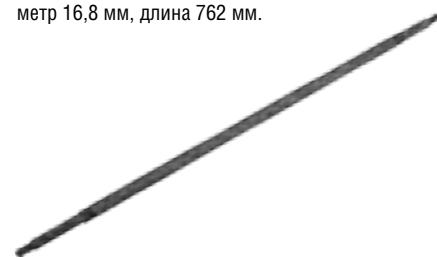
**ЗВЕЗДА ЗАДНЕЙ ВТУЛКИ**

АРТИКУЛ 130164

Звезда для задней тормозной втулки, 18 зубьев, посадочный Ø35 мм.

**ЗВЕЗДА ЗАДНЕЙ ВТУЛКИ**

АРТИКУЛ 130159

Для детских велосипедов 16" Orion Magic, Flash, 18 зубьев, внутренний Ø35 мм.

**ЗВЕЗДА ЗАДНЕЙ ВТУЛКИ**

АРТИКУЛ 130155

19 зубьев для складных и дорожных велосипедов.



## ДЛЯ ENERGY I

Артикул 130169

Звездочка оси задних колес трицикла, 22 зуба, для велосипеда STELS Energy I.



## ДЛЯ KT 305

Артикул 130150

Тормозные колодки для задней втулки типа KT-305.



## ДЛЯ KT-305RA

Артикул 130039

Комплекующие к задней односкоростной втулке с ножным тормозом KT-305RA: звезда 18 зубьев, пыльник, стопорное кольцо, клипса тормозного рычага, гайки оси втулки.



## ГАЙКА 3/8" E-20

Артикул 130036

Гайка 3/8" оси втулок, стальная, хромированная.



## ГАЙКА ДЛЯ ОСИ ВТУЛКИ

Артикул 130156

Гайка для оси втулки Ø5/16", стальная.



## КОЛЬЦО СТОПОРНОЕ

Артикул 130157

Кольцо стопорное звезды задней втулки для детских велосипедов, внутренний Ø27,2 мм, стальное.



# ВТУЛКИ ПЕРЕДНИЕ

## 431 JOYTECH

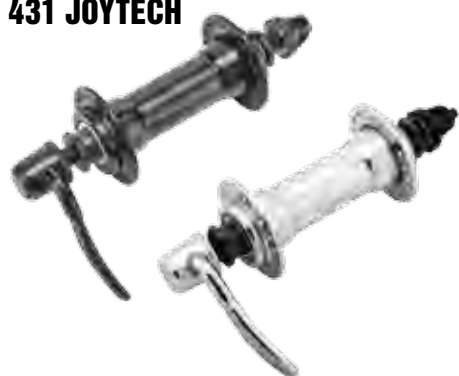

Артикул	Под обод	Цвет
130211	32 спицы	Чёрная
130186	36 спиц	
130212	32 спицы	Хромированная
130029	36 спиц	

МТВ, с эксцентриковым зажимом 102F, O.L.D. 100 мм, диаметр фланцев по отверстиям для спиц 38 мм, расстояние между фланцами 69 мм, ось 9x108 мм, стальной корпус, 190 г.

## 433 JOYTECH

Под гайку, O.L.D. 100 мм, диаметр фланцев по отверстиям для спиц 38 мм, расстояние между фланцами 69 мм, ось 9x165 мм, стальной корпус, 233 г.

Артикул	Под обод
130220	28 спиц
130219	32 спицы
130218	36 спиц



## 433 JOYTECH

Артикул 130030

МТВ, на 36 спиц, под гайку, O.L.D. 100 мм, диаметр фланцев по отверстиям для спиц 38 мм, расстояние между фланцами 69 мм, ось 9x140 мм, стальной корпус, хромированная, 233 г.



## 761DSE JOYTECH

Артикул 130034

МТВ, на 36 спиц, с эксцентриковым зажимом RLCA-F, двойное резиновое уплотнение, O.L.D. 100 мм, диаметр фланцев по отверстиям для спиц 38 мм, расстояние между фланцами 72 мм, ось 9 мм, алюминиевый корпус.



## 765 JOYTECH

Артикул 130135

BMX, на 32 спицы, ось 3/8", крепление на гайках, O.L.D. 100 мм, диаметр фланцев по отверстиям для спиц 41 мм, расстояние между фланцами 72 мм, алюминиевый корпус, серебристая.



**731DSE JOYTECH**

МТВ, на 36 спиц, с эксцентриковым зажимом RLCA-F, двойное резиновое уплотнение, O.L.D. 100 мм, диаметр фланцев по отверстиям для спиц 38 мм, расстояние между фланцами 72 мм, ось 9 мм, алюминиевый корпус, 153 г.

Артикул	Цвет
130032	Чёрная
130031	Серебристая

**751DSE JOYTECH**

МТВ, с эксцентриковым зажимом RLCA-F, двойное резиновое уплотнение, O.L.D. 100 мм, диаметр фланцев по отверстиям для спиц 38 мм, расстояние между фланцами 72 мм, ось 9x108 мм, алюминиевый корпус, 153 г.

Артикул	Под обод	Цвет
130118	32 спицы	Чёрная
130065	36 спиц	
130059	36 спиц	Серебристая

**A075-14 JOYTECH**

ВМХ, на 48 спиц, под гайку, O.L.D. 100 мм, диаметр фланцев по отверстиям для спиц 45 мм, расстояние между фланцами 72 мм, ось 14 мм, алюминиевый корпус, 453 г.

Артикул	Цвет
130076	Чёрная
130162	Серебристая

**AE-806FD**

Под гайку, под диск на 6 болтов, O.L.D. 100 мм, ось 3/8"x140 мм, стальная.

Артикул	Под обод	Цвет
130236	32 спицы	Чёрная
130238	36 спиц	
130240	32 спицы	Серебристая
130242	36 спиц	

**D041DSE JOYTECH**

МТВ, на 32 спицы, с эксцентриковым зажимом RLCA-F, под диск на 6 болтов, O.L.D. 100 мм, диаметр фланцев по отверстиям для спиц 58 мм, расстояние между фланцами 62 мм, ось 9 мм, алюминиевый корпус.

Артикул	130204
---------	--------

**D041SB JOYTECH**

МТВ, на 32 спицы, с эксцентриковым зажимом RLCA-F, под диск на 6 болтов, O.L.D. 100 мм, диаметр фланцев по отверстиям для спиц 58 мм, расстояние между фланцами 62 мм, ось 9 мм, промышленные подшипники, алюминиевый корпус.

Артикул	130180
---------	--------

**D155 JOYTECH**

Под диск на 6 болтов, осевое расстояние O.L.D. 135 мм, ось 3/8"x 180 мм, стальная.

Артикул	Под обод
130195	32 спицы
130194	36 спиц

**KT-122F QUANDO**

Под гайку, O.L.D. 100 мм, диаметр фланцев по отверстиям для спиц 38 мм, расстояние между фланцами 69 мм, ось 3/8"x140 мм, стальной корпус, хромированная, 250 г.

Артикул	Под обод
130213	28 спиц
130035	36 спиц

**KT-122FQR QUANDO**

С эксцентриковым зажимом с хром-молибденовой осью, O.L.D. 100 мм, диаметр фланцев по отверстиям для спиц 38 мм, расстояние между фланцами 69 мм, ось 3/8"x140 мм, стальной корпус, 250 г.

Артикул	Под обод
130058	32 спицы
130214	36 спиц

**KT-SR6F QUANDO**

На 32 спицы, с быстрозъёмным зажимом, под диск на 6 болтов, осевое расстояние O.L.D. 100 мм, диаметр фланцев по отверстиям для спиц 58 мм, расстояние между фланцами 58 мм, ось 9 мм, алюминиевая, красная, 237 г.

Артикул	130196
---------	--------

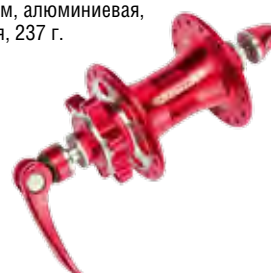



## KT-A15FQR QUANDO

МТВ, O.L.D. 100 мм, диаметр фланцев по отверстиям для спиц 38 мм, расстояние между фланцами 71,5 мм, ось 3/8"×140 мм с эксцентриковым зажимом, алюминиевый корпус, 153 г.

Артикул	Под обод
130072	32 спицы
130215	36 спиц



## KT-MD7F QUANDO

С быстросъемным зажимом KT-204N, под диск на 6 болтов, осевое расстояние O.L.D. 100 мм, диаметр фланцев по отверстиям для спиц 58 мм, расстояние между фланцами 57,5 мм, ось 9 мм, алюминиевая, 277 г.

Артикул	Под обод
130183	32 спицы
130206	36 спиц



## KT-T04F QUANDO

На 32 спицы, с быстросъемным зажимом KT-204N, под диск на 6 болтов, осевое расстояние O.L.D. 100 мм, диаметр фланцев по отверстиям для спиц 57/45 мм, расстояние между фланцами 53,25 мм, ось 9 мм, алюминиевая, 245 г.

Артикул	130182
---------	--------



## KT-TD7F QUANDO

С быстросъемным зажимом KT-204N, под диск на 6 болтов, осевое расстояние O.L.D. 100 мм, диаметр фланцев по отверстиям для спиц 57/45 мм, расстояние между фланцами 53,25 мм, ось 9 мм, алюминиевая, 263 г.

Артикул	Под обод
130181	32 спицы
130205	36 спиц



## S01E-14 JOYTECH

BMX, на 36 спиц, под гайку, O.L.D. 100 мм, диаметр фланцев по отверстиям для спиц 45 мм, расстояние между фланцами 54 мм, ось 3/8"×165 мм, стальной корпус, 490 г.

Артикул	130216
---------	--------



## 102F JOYTECH

Быстросъемный эксцентриковый зажим для передней втулки колеса, длина 112/125 мм, хром-молибденовая ось, стальные наконечники.

Артикул	130001
---------	--------



## RLCA-F JOYTECH

Быстросъемный эксцентриковый зажим для передней втулки колеса, длина 112/125 мм, хром-молибденовая ось, наконечники пластик/алюминий.

Артикул	130051
---------	--------



## KT-204N QUANDO

Быстросъемный эксцентриковый зажим для переднего колеса 109 мм.

Артикул	130152
---------	--------



## KT-206F QUANDO

Ось под эксцентрик для передней втулки, O.L.D. 100 мм, диаметр 9 мм, длина 108 мм, материал – сталь S45C.

Артикул	130053
---------	--------



## ОСЬ ПЕРЕДНЕЙ ВТУЛКИ JOYTECH

Ось передней втулки, диаметр 9 мм, длина 140 мм, под гайку, хром-молибденовая сталь, в комплекте с гайками, шайбами и конусами.

Артикул	130160
---------	--------



## МА-47

Артикул	140033
---------	--------

Для безрезьбовой рулевой колонки 1-1/8", высота 40 мм, длина выноса 90 мм, подъём 10°, для руля диаметром 31,8 мм, алюминиевый.



## MQ-41

Артикул	140053
---------	--------

Для резьбовой рулевой колонки, под шток вилки 1", высота патрона 180 мм, длина выступа 85 мм, для руля диаметром 25,4 мм, алюминиевый, серебристый, для велосипеда STELS Energy II.



## MTS-291-2

Артикул	140023
---------	--------

Для резьбовой рулевой колонки 1", высота патрона 180 мм, длина выступа 110 мм, для руля диаметром 25,4 мм, стальной.



## MTS-291-5

Артикул	Цвет
140002	Чёрный
140009	Хромированный

Для резьбовой колонки под шток вилки 1-1/8", высота патрона 180 мм, длина выступа 110 мм, диаметр руля 25,4 мм, стальной.

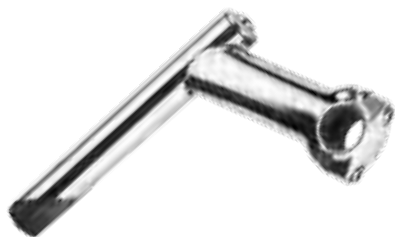

## MTS-C297-5

Артикул	140044
---------	--------

Для резьбовой рулевой колонки с регулировкой наклона выступа, под шток вилки 1-1/8", высота патрона 180 мм, длина выступа 110 мм, для руля диаметром 25,4 мм, алюминиевый.



## MTS-309-2

Артикул	140025
---------	--------

Для резьбовой рулевой колонки 1", длина выступа 80 мм, высота патрона 150 мм, подъём 25°, для руля диаметром 25,4 мм, стальной.



## MTS-C331

Артикул	Шток вилки
140045	1-1/8"
140052	1"

Для резьбовой рулевой колонки с регулировкой наклона выступа, высота патрона 150 мм, длина выступа 90 мм, для руля диаметром 25,4 мм, алюминиевый, серебристый.



## MX-625-8

Артикул	140038
---------	--------

Для безрезьбовой рулевой колонки 1-1/8", высота 30 мм, длина выноса 48 мм, подъём 0°, для руля диаметром 25,4 мм, алюминиевый.



## MX-C784-2

Артикул	140043
---------	--------

Для резьбовой рулевой колонки под шток вилки 1", длина выступа 32 мм, высота патрона 145 мм, для руля диаметром 22,2 мм, стальной, хромированный.



## TDS-AL-59-8

Артикул	140005
---------	--------

Для безрезьбовой рулевой колонки под шток вилки 1-1/8", длина выступа 105 мм, подъём 35°, диаметр руля 25,4 мм, алюминиевый.



## TDS-C297-8

Артикул	140048
---------	--------

Для безрезьбовой рулевой колонки с регулировкой наклона выступа, под шток вилки 1-1/8", высота 41 мм, длина выступа 105 мм, для руля диаметром 25,4 мм, алюминиевый.



## TDS-C397-8

Артикул	140007
---------	--------

Для безрезьбовой рулевой колонки под шток вилки 1-1/8", высота 41 мм, длина выступа 110 мм, подъём 17°, диаметр руля 25,4 мм, алюминиевый.



## TDS-C476B-8

Артикул	140024
---------	--------

Для безрезьбовых рулевых колонок под шток вилки 1-1/8", для руля диаметром 25,4 мм, высота 41 мм, длина выступа 105 мм, алюминиевый.



## TDS-D299N-8

Артикул	140008
---------	--------

Для безрезьбовой рулевой колонки с регулируемой наклона выступа, под шток вилки 1-1/8", высота 41 мм, длина выступа 105 мм, диаметр руля 25,4 мм, алюминиевый.



## TDS-C369A-8

Артикул	140046
---------	--------

Для безрезьбовой рулевой колонки под шток вилки 1-1/8", высота 45 мм, длина выступа 110 мм, для руля диаметром 25,4 мм, алюминиевый.



## TDS-D298A-8(FOV)

Артикул	140031
---------	--------

Для безрезьбовой рулевой колонки 1-1/8", высота 41 мм, длина выноса 100 мм, подъём 7°, для руля диаметром 31,8 мм, алюминиевый.



## TDS-D403G-8(FOV)

Артикул	140032
---------	--------

Для безрезьбовой рулевой колонки 1-1/8", высота 41 мм, длина выноса 110 мм, подъём 7°, для руля диаметром 31,8 мм, алюминиевый.



## XDS SM-M013

Артикул	Вынос
---------	-------

140063	60 мм
--------	-------

140064	100 мм
--------	--------

Для безрезьбовой рулевой колонки 1-1/8", для руля диаметром 31,8 мм, алюминиевый.



## Y-2

Артикул	Высота
---------	--------

140036	150 мм
--------	--------

140028	180 мм
--------	--------

140039	235 мм
--------	--------

140003	265 мм
--------	--------

Для резьбовой рулевой колонки под шток вилки 1", длина выступа 32 мм, диаметр руля 25,4 мм, стальной, хромированный.



## ДЛЯ ДЕТСКИХ ВЕЛОСИПЕДОВ

Вынос руля для детских велосипедов, стальной, хромированный.

Артикул	140026
---------	--------



## БОЛТ С ГАЙКОЙ ДЛЯ Y-2

Артикул	Размер
---------	--------

140030	160 мм
--------	--------

140049	215 мм
--------	--------

140050	235 мм
--------	--------

Болт выноса руля для резьбовой рулевой колонки, стальной, чёрный с клиновидной вольфрамовой гайкой диаметром 22,2 мм и скосом в 35°.



## БОЛТ БЕЗ ГАЙКИ ДЛЯ Y-2

Артикул	Размер
---------	--------

140054	160 мм
--------	--------

140057	210 мм
--------	--------

140051	245 мм
--------	--------

Болт выноса руля для резьбовой рулевой колонки, стальной.



**FC-GB22-1**

Артикул	150113
---------	--------

Длина 100 мм, материал TPR, чёрно-фиолетовые.



**TC-G01**

Артикул	150058
---------	--------

Длина 125 мм, материал ПВХ, чёрные.



**TC-G08**

Артикул	150001
---------	--------

Длина 125 мм, материал ПВХ, чёрные.



**TC-G09**

Артикул	150092
---------	--------

Длина 120 мм, материал Kraton, коричневые.



**TC-G23**

Артикул	РАЗМЕР
150002	125 мм
150004	72 мм

Материал Kraton, чёрные.



**TC-G100-1**

Артикул	150032
---------	--------

Длина 120 мм, материал Kraton, 2 слоя различной твёрдости, чёрно-серебристые.



**TC-G100-4**

Артикул	ЦВЕТ
150045	ЧЁРНЫЕ
150065	ЧЁРНО-СЕРЫЕ
150090	СЕРЫЕ

Длина 120 мм, материал Kraton.



**TC-G106**

Артикул	ЦВЕТ
150062	ЧЁРНЫЕ
150063	ЧЁРНО-СЕРЕБРИСТЫЕ

Длина 125 мм, материал Kraton, 2 слоя различной твёрдости.



**TC-G100-2B**

Материал Kraton.

Артикул	ЦВЕТ	ДЛИНА
150064	ЧЁРНО-СЕРЕБРИСТЫЕ	85 мм
150087	ЧЁРНО-ЗЕЛЁНЫЕ	65 мм



**VLG-184D2 VELO**

Длина 130 мм, материал Kraton, 2 слоя различной твёрдости.

Артикул	ЦВЕТ
150005	КРАСНО-ЧЁРНЫЕ
150006	СИНЕ-ЧЁРНЫЕ
150007	СЕРО-ЧЁРНЫЕ



**VLG-185D2 VELO**

Длина 130 мм, материал Kraton, 2 слоя различной твёрдости.

Артикул	ЦВЕТ
150008	КРАСНО-ЧЁРНЫЕ
150009	СИНЕ-ЧЁРНЫЕ
150010	СЕРО-ЧЁРНЫЕ



**VLG-200-1 VELO**

Длина 105 мм, материал – гель, покрытие, прошитое нитками.

Артикул	ЦВЕТ
150183	БЕЛО-ЧЁРНО-СИНИЕ
150184	БЕЛО-ФИОЛЕТОВЫЕ
150185	БЕЛО-ЗЕЛЁНО-ОРАНЖЕВЫЕ



## VLG-232D2 VELO

Длина 125 мм, материал Kraton, 2 слоя различной твёрдости.

Артикул	Цвет
150012	Чёрно-серые
150013	Чёрно-красные



## VLG-105 VELO

Артикул 150186

Длина 125 мм, материал гель, покрытие, прошитое нитками, бело-фиолетовые.



## VLG-197 VELO

Артикул 150011

Для детских велосипедов, длина 82 мм, материал Kraton, чёрные.



## VLG-408-1 VELO

Артикул 150050

Длина 130 мм, материал Kraton, чёрные.



## VLG-409-1D2

Артикул 150051

Длина 135 мм, материал Kraton, 2 слоя различной твёрдости, чёрные.



## VLG-311-7D2 VELO

Длина 100 мм, материал Kraton, 2 слоя различной твёрдости.

Артикул	Цвет
150047	Чёрные
150079	Синие



## VLG-311D2 VELO

Артикул 150048

Длина 130 мм, материал Kraton, 2 слоя различной твёрдости.

Артикул	Цвет
150048	Чёрные
150049	Серые
150078	Красные



## VLG-411A+VLP-15 VELO

Гripsы VLG-411A Velo с заглушками VLP-15, длина 147 мм, материал Kraton, чёрные.

Артикул	Цвет
150016	Чёрные
150081	Синие
150082	Белые



## VLG-386D2 VELO

Артикул 150014

Длина 125 мм, материал Kraton, 2 слоя различной твёрдости, чёрно-серые.



## VLG-387D2 VELO

Артикул 150015

Длина 125 мм, анатомические, материал Kraton, 2 слоя различной твёрдости, чёрно-прозрачные.



## VLG-410A+VLP-15 VELO

Гripsы VLG-410A Velo с заглушками

Артикул 150052

VLP-15, длина 130 мм, материал Kraton, чёрные.



## VLG-428D2 VELO

Артикул 150017

Анатомические, длина 125 мм, материал Kraton, 2 слоя различной твёрдости, чёрно-серые.



## VLG-489AD2+VLP-73 VELO

Гripsы VLG-489AD2 Velo, с заглушками

Артикул 150018

VLP-73, двухсторонняя фиксация при помощи винтов, материал: пластик/гель, 2 слоя различной твёрдости, длина 130 мм, чёрные.



### VLG-519AD2+VLP-35 VELO

Грипсы VLG-519AD2 Velo, анатомические, с заглушками VLP-35, длина 135 мм, материал Kraton, 2 слоя различной твёрдости, чёрно-серые.

Артикул	150019
---------	--------



### VLG-520-1 VELO

Артикул	150182
---------	--------

Длина 130 мм, покрытие Vexk, прошитое нитками, коричневые.



### VLG-539AD2+VLP-35 VELO

Грипсы VLG-539AD2 Velo, с заглушками VLP-35, двухсторонняя фиксация при помощи винтов, материал Kraton, 2 слоя различной твёрдости, длина 130 мм, чёрные.

Артикул	150054
---------	--------



### VLG-650AD2+VLP-73 VELO

Грипсы VLG-650AD2 Velo, с заглушками VLP-73, односторонняя фиксация при помощи винтов, материал – пластик/гель, 2 слоя различной твёрдости, длина 130 мм, чёрные.

Артикул	150056
---------	--------



### VLG-649AD2 VELO

Длина 135 мм, материал – гель, 2 слоя различной твёрдости, анатомический дизайн, прошитые.

Артикул	Цвет
150180	КОРИЧНЕВЫЕ
150181	ЧЁРНЫЕ



### VLG-852AD4 VELO

Длина 129 мм, материал – гелевая лента, двухсторонняя фиксация при помощи колец, 4 слоя различной твёрдости.

Артикул	Цвет
150168	КРАСНЫЕ
150169	ЖЁЛТЫЕ
150170	ЧЁРНЫЕ
150171	БЕЛЫЕ



### VLG-709AD3+VLP-35 VELO

Грипсы VLG-709AD3 Velo, анатомические, с заглушками VLP-35, анатомический дизайн, длина 130 мм, материал Kraton, 3 слоя различной твёрдости (высокой внутри, средней под пальцами, низкой под ладонью), чёрно-серые.

Артикул	150060
---------	--------



### VLG-690AD2(L) VELO

Анатомический дизайн, длина 135 мм, материал Kraton, 2 слоя различной твёрдости, чёрно-белые.

Артикул	150099
---------	--------



### VLG-975AD2 VELO

Длина 135 мм, материал – гель, двухсторонняя фиксация при помощи колец, 2 слоя различной твёрдости.

Артикул	Цвет
150176	ПРОЗРАЧНО-ЧЁРНЫЕ
150177	ПРОЗРАЧНО-СИНИЕ
150178	ПРОЗРАЧНО-КРАСНЫЕ



### VLG-893A VELO

Длина 125 мм, материал – гелевая лента.

Артикул	Цвет
150172	ЧЁРНО-БЕЛЫЕ
150173	ЗЕЛЁНО-БЕЛЫЕ
150174	КРАСНО-БЕЛЫЕ



### VLG-1003AD2 VELO

Длина 134,5 мм, анатомический дизайн, 2 слоя различной твёрдости, материал – Vexk/гель.

Артикул	Цвет
150189	ЧЁРНО-КРАСНЫЕ
150191	СЕРО-ЧЁРНЫЕ



## VLG-1133D2 VELO

Длина 130 мм, анатомический дизайн, 2 слоя различной твердости, материал – Kraton/гель.

Артикул	Цвет
150187	Чёрно-зелёные
150188	Чёрно-белые



## XH-G09B

Длина 110 мм, материал Kraton, чёрные.

Артикул	150077



## XH-G16

Длина 120 мм, материал Kraton, чёрные.

Артикул	150074



## XH-G37B

Длина 110 мм, материал – термопластичная резина.

Артикул	Цвет
150145	Чёрно-серые
150146	Чёрно-красные
150147	Чёрно-синие



## VLG-1168 VELO

Артикул	150179

Длина 125 мм, покрытие Vexk, прошито нитками, 2 слоя различной твердости, анатомический дизайн, прошитые, серые.



## XH-G07

Длина 125 мм, чёрная термопластичная резина.

Артикул	150156



## XH-G15

Длина 97 мм, материал Kraton, чёрные.

Артикул	150073



## XH-G19B

Длина 115 мм, прозрачно-чёрно-серая термопластичная резина.

Артикул	150143



## XH-G36B

Длина 130 мм, анатомический дизайн, чёрно-серая термопластичная резина.

Артикул	150144



## XH-G05

Длина 113 мм, материал – Kraton.

Артикул	Цвет
150068	Жёлтые
150069	Чёрные
150070	Красные
150071	Синие
150072	Розовые

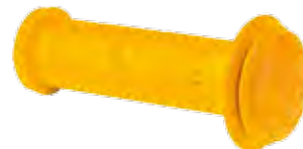

## XH-G23

Длина 102 мм, материал Kraton, чёрные.

Артикул	150075



## XH-G34

Длина 125 мм, материал Kraton, чёрные.

Артикул	150076



**XH-G38**

Длина 125 мм, материал – термопластичная резина.

Артикул	Цвет
150157	Чёрно-красные
150158	Чёрно-синие
150159	Чёрно-серые



**XH-G56BL**

Длина 130 мм, двухсторонняя фиксация при помощи винтов, чёрно-серая термопластичная резина с синими алюминиевыми кольцами.

Артикул	150129
---------	--------



**XH-G57BL**

Длина 130 мм, двухсторонняя фиксация при помощи винтов, чёрная термопластичная резина с внутренними алюминиевыми кольцами.

Артикул	150130
---------	--------



**XH-G59BL**

Длина 130 мм, двухсторонняя фиксация при помощи винтов, чёрная термопластичная резина с алюминиевыми кольцами.

Артикул	Кольца
150131	Синие
150132	Чёрные



**XH-G55**

Длина 130 мм, анатомический дизайн, чёрная термопластичная резина.

Артикул	150160
---------	--------



**XH-G56**

Длина 125 мм, чёрная термопластичная резина.

Артикул	150161
---------	--------



**XH-G57**

Длина 125 мм, чёрная термопластичная резина.

Артикул	150162
---------	--------



**XH-G58**

Длина 125 мм, чёрная термопластичная резина.

Артикул	150163
---------	--------



**XH-G59**

Длина 130 мм, чёрная термопластичная резина.

Артикул	150165
---------	--------



**XH-G55B**

Длина 130 мм, анатомический дизайн, чёрно-серая термопластичная резина.

Артикул	150148
---------	--------



**XH-G56B**

Длина 125 мм, чёрно-серая термопластичная резина.

Артикул	150149
---------	--------



**XH-G57B**

Длина 125 мм, чёрно-серая термопластичная резина.

Артикул	150150
---------	--------



**XH-G58B**

Длина 125 мм, чёрно-серая термопластичная резина.

Артикул	Примечание
150164	
150151	в индивид. упаковке



**XH-G63B**

С интегрированными рогами, длина 130 мм, чёрно-серая термопластичная резина.

Артикул	150133
---------	--------





## ХН-G64BL

Артикул	150134
---------	--------

Длина 130 мм, двухсторонняя фиксация при помощи винтов, чёрная термопластичная резина с красными алюминиевыми кольцами.



## ХН-G76

Артикул	150166
---------	--------

Длина 110 мм, анатомический дизайн, чёрная термопластичная резина.



## ХН-G78BL

Артикул	150138
---------	--------

Длина 130 мм, двухсторонняя фиксация при помощи винтов, чёрно-серая термопластичная резина с золотистыми алюминиевыми кольцами.



## ХН-G83BL

Артикул	Кольца, рога
150127	Пурпурные
150128	Синие

Длина 130 мм, анатомический дизайн, двухсторонняя фиксация при помощи винтов, чёрно-серая термопластичная резина с алюминиевыми кольцами и рогами.



## ХН-G69BL

Артикул	Кольца
150101	Чёрные
150135	Синие
150136	Золотистые

Анатомический дизайн, длина 130 мм, двухсторонняя фиксация при помощи винтов, чёрно-серая термопластичная резина с алюминиевыми кольцами.



## ХН-G79BL

Артикул	150137
---------	--------

Длина 130 мм, анатомический дизайн, двухсторонняя фиксация при помощи винтов, чёрно-серая термопластичная с синими алюминиевыми кольцами и рогами.



## ХН-G89BL

Артикул	150140
---------	--------

Длина 130 мм, двухсторонняя фиксация при помощи винтов, прозрачно-синяя термопластичная резина с синими алюминиевыми кольцами.



## ХН-G90BL

Артикул	150139
---------	--------

Длина 130 мм, двухсторонняя фиксация при помощи винтов, прозрачно-синяя термопластичная резина с синими алюминиевыми кольцами.



## ХН-G70BL

Артикул	150103
---------	--------

Длина 130 мм, анатомический дизайн, с рогами, фиксация при помощи винта, материал термопластичная резина, чёрно-серые.



## ХН-G76BL

Артикул	150102
---------	--------

Длина 130 мм, анатомический дизайн, двухсторонняя фиксация при помощи винтов, с заглушками, материал термопластичная резина, чёрные.



## ХН-G83BL

Артикул	Кольца
150125	Синие
150126	Золотистые

Длина 130 мм, анатомический дизайн, двухсторонняя фиксация при помощи винтов, чёрно-серая термопластичная резина с алюминиевыми кольцами.



## ХН-G86B

Артикул	Цвет
---------	------

Длина 130 мм, термопластичная резина.

150152	Чёрно-серые
150153	Чёрно-красные



**XH-G93B**

Артикул 150154

Длина 130 мм, чёрно-серая термопластичная резина.



**XH-G97BL**

Артикул 150142

Длина 130 мм, двухсторонняя фиксация при помощи винтов, чёрно-серо-красные.



**XH-G113**

Артикул 150167

Длина 125 мм, чёрная термопластичная резина.



**XH-G120B**

Артикул 150155

Длина 130 мм, анатомический дизайн, чёрно-серая термопластичная резина.



**XH-G120BL**

Артикул 150141

Длина 130 мм, анатомический дизайн, двухсторонняя фиксация при помощи винтов, чёрно-серая термопластичная резина с чёрными алюминиевыми кольцами.



**VLP-15-14 VELO**

Артикул 150091

Заглушка для ручёк руля (грипсы) VLP-15-14 Velo, диаметр 14 мм, логотип «STELS», полипропилен, чёрная.



**VLT-019H VELO**

Лента (обмотка на руль) антискользкая перфорированная, материал – микрофибра, 2 шт. по 2 м.



Артикул	Цвет
150192	КРАСНАЯ
150193	ЧЁРНАЯ
150194	СИНЯЯ
150195	БЕЛАЯ
150196	ЗЕЛЁНАЯ
150197	СЕРАЯ

**VLT-061SG VELO**

Лента (обмотка на руль) антискользкая тесеная, материал – гель, 2 шт. по 2 м.



Артикул	Цвет
150198	ЧЁРНАЯ
150199	БЕЛАЯ
150200	СИНЯЯ
150201	ЖЁЛТАЯ
150202	КРАСНАЯ

## B910 NECO

Картридж каретки. Ширина каретки 68 мм, длина оси 110,5 мм, резьба 1.37"x24tpi, крепление шатунов под квадрат, стальные чашки, стальной корпус.

Артикул	Длина оси
160062	110,5 мм
160063	113,5 мм
160064	115 мм
160065	122,5 мм
160066	124,5 мм
160067	127,5 мм



## FP-B906

Картридж каретки, ширина каретки 68 мм, длина оси 120 мм, резьба 1.37"x24tpi, крепление шатунов под квадрат, стальные чашки, пластиковый корпус.

Артикул	160073
---------	--------



## VP-BC55P

Полукартридж каретки. Ширина каретки 68 мм, резьба 1.37"x24tpi, стальные чашки, пластиковый корпус. Вес 325 г.

Артикул	Длина оси
160011	115 мм
160012	122,5 мм



## 3LB

Ось каретки под болт. Размер 116 (32+52+32) мм, стальная, чёрная.

Артикул	160010
---------	--------



## FP-B902

Картридж каретки. Ширина каретки 68 мм, резьба 1.37"x24tpi, крепление шатунов под квадрат, стальные чашки, алюминиевый корпус.

Артикул	Длина оси
160072	119 мм
160004	122,5 мм



## FP-B921

Картридж каретки для FAT BIKE, ширина каретки 103 мм, длина оси 160 мм под квадрат, стальные чашки, резьба 1.37"x24tpi, алюминиевый корпус.

Артикул	160055
---------	--------



## VP-BC73

Картридж каретки. Ширина каретки 68 мм, резьба 1.37"x24tpi, стальные чашки, алюминиевый корпус. Вес 280 г.

Артикул	Длина оси
160007	115 мм
160014	122,5 мм
160051	124,5 мм



## B882W NECO

Детали каретки для складных и дорожных велосипедов, комплект: чашка каретки – 2 шт., контргайка – 1 шт., подшипник каретки 1/4"x9 – 2 шт., чёрные.

Артикул	160068
---------	--------



## FP-B902W-2S

Картридж каретки. Ширина каретки 68 мм, резьба 1.37"x24tpi, крепление шатунов под квадрат, стальные чашки, алюминиевый корпус.

Артикул	Длина оси
160005	116 мм
160049	124,5 мм



## VP-MB-602

Картридж каретки для горных велосипедов, ширина каретки 68 мм, длина оси 118 мм, резьба 1.37"x24tpi, крепление шатунов ISIS drive, алюминиевые чашки, алюминиевый корпус, промышленные подшипники. Вес 225 г.

Артикул	160045
---------	--------



## 3H VP

Ось каретки под квадрат, фиксация гайкой, длина 113 (30,5+52+30,5) мм, стальная, чёрная.

Артикул	160042
---------	--------



## FP-B602

Детали каретки для складных и дорожных велосипедов, комплект: чашка каретки – 2 шт., контргайка – 1 шт., подшипник каретки 1/4"x9 – 2 шт., чёрные.

Артикул	160070
---------	--------



**FP-B602W**

Артикул 160071

Детали каретки для складных и дорожных велосипедов, комплект: чашка каретки с пыльником – 2 шт., контргайка – 1 шт., подшипник каретки 1/4"x9 – 2 шт., серебристые.



**VP-B32**

Детали каретки для складных и дорожных велосипедов: чашка каретки – 2 шт., контргайка – 1 шт., подшипник каретки 1/4"x9 – 2 шт.



Артикул	Цвет
160013	СЕРЕБРИСТЫЕ
160028	ЧЁРНЫЕ

**FP-B701**

Артикул 160003

Детали каретки для детских велосипедов для одноставных шатунов: чашка каретки – 2 шт., конус каретки – 2 шт., кольцо стопорное каретки – 1 шт., кольцо регулировочное каретки – 1шт., контргайка – 1 шт., подшипник каретки 5/16"x9 – 2 шт.



**КОМПЛЕКТ КАРЕТКИ BMX**

Артикул 160056

Комплект каретки Saber BMX из 9-ти элементов: подшипник R12-2RS закрытый, промышленный, внешний Ø 41,275 мм, внутренний Ø 19,05 мм, ширина 11,113 мм – 2шт., втулки – 4шт., шайбы – 3 шт.



**БОЛТ**

Болт для оси каретки, резьба наружная М8, шестигранная головка, стальной, черный.



Артикул 160001

**КОНТРГАЙКА КАРЕТКИ**

Артикул 160030

Стопорное кольцо (контргайка) для кареток с насыпными подшипниками, посадочная резьба 1.37"x24 три.



ДЕТАЛИ РУЛЕВОЙ КОЛОНКИ

**AW-805**

Артикул 170006

Кольцо регулировочное. Высота 5 мм, внутренний Ø28,6 мм, алюминиевое, чёрное.



**AW-810**

Артикул 170007

Кольцо регулировочное. Высота 10 мм, внутренний Ø28,6 мм, алюминиевое, чёрное.



**AW-820**

Артикул 170008

Кольцо регулировочное. Высота 20 мм, внутренний Ø28,6 мм, алюминиевое, чёрное.



## НИЖНИЙ КОНУС | | | |---------|--------| | Артикул | 170076 | |---------|--------|

Нижний конус для резьбовой рулевой колонки  $\varnothing 1''$ .



## НИЖНИЙ КОНУС | | | |---------|--------| | Артикул | 170077 | |---------|--------|

Нижний конус для резьбовой рулевой колонки  $\varnothing 1-1/8''$ .



## ЗАЩИТНАЯ КРЫШКА ЯКОРЯ

Защитная крышка якоря одноразовая. 

Артикул	170005
---------	--------



## VP-S73A | | | |---------|--------| | Артикул | 170025 | |---------|--------|

Кольцо регулировочное конусное для безрезьбовых рулевых колонок,  $\varnothing 1-1/8''$ , высота 20 мм, алюминиевое, чёрное.



## VP-S73A | | | |---------|--------| | Артикул | 170029 | |---------|--------|

Кольцо регулировочное конусное для безрезьбовых рулевых колонок,  $\varnothing 1-1/8''$ , высота 15 мм, алюминиевое, чёрное.



## VP-MH-501 | | | |---------|--------| | Артикул | 170015 | |---------|--------|

Гайка резьбовой рулевой колонки верхняя 1-1/8" x 26 tr1 чёрная.



## FP-H501

Рулевая колонка резьбовая, для штока вилки с резьбой 1" x 24tr1, диаметр патрона выноса руля/рулевого стакана/кольца короны - 22,2/30/27 мм, общая высота 35 мм, стальная.

Артикул	Цвет
170098	Чёрная
170099	Хромированная



## FP-H522

Рулевая колонка резьбовая, для штока вилки с резьбой 1" x 24tr1, диаметр патрона выноса руля/рулевого стакана/кольца короны - 22,2/34/27 мм, общая высота 37,5 мм, стальная, хромированная.

Артикул	Цвет
170100	



## FP-H522A | | | |---------|--------| | Артикул | 170101 | |---------|--------|

Рулевая колонка резьбовая, для штока вилки с резьбой 1" x 24tr1, диаметр патрона выноса руля/рулевого стакана/кольца короны - 22,2/34/27 мм, общая высота 37,5 мм, стальная, чёрная.

## FP-H803

Рулевая колонка резьбовая, для штока вилки с резьбой 1-1/8" x 26tr1, диаметр патрона выноса руля/рулевого стакана/кольца короны - 25,4/34/30 мм, общая высота 38,7 мм, стальная.

Артикул	Цвет
170080	Чёрная
170103	Хромированная



## FP-H801S

Артикул 170084

Рулевая колонка безрезьбовая, для штока вилки 1-1/8", ∅ патрона выноса руля / рулевого стакана / кольца короны – 28,6/34/30 мм, общая высота 23 мм, стальная, чёрная.



## FP-H805

Артикул 170104

Рулевая колонка резьбовая, полуинтегрированная, для штока вилки с резьбой 1-1/8" x 26tpi, диаметр патрона выноса руля/рулевого стакана/кольца короны – 25,4/44/30 мм, общая высота 26 мм, стальная, чёрная.



## FP-H807

Артикул 170106

Рулевая колонка безрезьбовая, интегрированная, для штока вилки 1-1/8", диаметр патрона выноса руля/рулевого стакана/кольца короны – 28,6/44/30 мм, общая высота 9,5 мм, стальная, чёрная.



## FP-H869T

Артикул 170097

Рулевая колонка безрезьбовая, интегрированная, для конического рулевого штока 1-1/8" — 1.5", с закрытыми подшипниками, с крышкой якоря, диаметр патрона выноса руля/рулевого стакана/кольца короны – 28,6/42/52,2 мм, общая высота 11,2 мм, стальная, чёрная.



## H51 NECO

Артикул 170094

Рулевая колонка безрезьбовая, интегрированная, для штока вилки 1-1/8", диаметр патрона выноса руля/рулевого стакана/кольца короны – 28,6/42/30 мм, общая высота 9,4 мм, стальная, чёрная.



## H115MP NECO

Артикул 170091

Рулевая колонка безрезьбовая, полуинтегрированная, для штока вилки 1-1/8", диаметр патрона выноса руля/рулевого стакана/кольца короны – 28,6/44/30 мм, общая высота 23,6 мм, стальная, чёрная.



## H146 NECO

Артикул 170092

Рулевая колонка безрезьбовая, полуинтегрированная, для штока вилки 1-1/8", диаметр патрона выноса руля/рулевого стакана/кольца короны – 28,6/44/30 мм, общая высота 9,1 мм, стальная, чёрная.



## H373E NECO

Артикул 170096

Рулевая колонка безрезьбовая, интегрированная, для конического рулевого штока 1-1/8" — 1.5", с закрытыми подшипниками, с крышкой якоря, диаметр патрона выноса руля/рулевого стакана/кольца короны – 28,6/42/52,2 мм, общая высота 9,7 мм, стальная, чёрная.



## VP-A41AC

Артикул 170019

Рулевая колонка безрезьбовая, полуинтегрированная, для штока вилки 1-1/8", ∅ патрона выноса руля / рулевого стакана / кольца короны – 28,6/44/30 мм, общая высота 12 мм, алюминиевая.



## H800K NECO

Артикул 170088

Рулевая колонка резьбовая, для штока вилки с резьбой 1" x 24tpi, диаметр патрона выноса руля/рулевого стакана/кольца короны – 22,2/30/27 мм, общая высота 34 мм, стальная, чёрная.



## H841SW NECO

Артикул 170089

Рулевая колонка резьбовая, для штока вилки с резьбой 1-1/8" x 26tpi, диаметр патрона выноса руля/рулевого стакана/кольца короны – 25,4/34/30 мм, общая высота 37,5 мм, стальная, с пыльником, чёрная.



## H846 NECO

Артикул 170090

Рулевая колонка безрезьбовая, для штока вилки 1-1/8", диаметр патрона выноса руля/рулевого стакана/кольца короны – 28,6/34/30 мм, общая высота 25 мм, стальная, чёрная.



## VP-A42E

Артикул 170079

Рулевая колонка безрезьбовая, для штока вилки 1-1/8", Ø патрона выноса руля / рулевого стакана / кольца короны – 28,6/44/30 мм, стальная, чёрная.



## VP-A71

Артикул 170078

Рулевая колонка безрезьбовая, для штока вилки 1-1/8", Ø патрона выноса руля / рулевого стакана / кольца короны – 28,6/34/30 мм, общая высота 23 мм, стальная, чёрная.



## VP-A76CG

Артикул 170003

Рулевая колонка безрезьбовая, полукартридж, для штока вилки 1-1/8", диаметр патрона выноса руля / рулевого стакана / кольца короны – 28,6/34/30 мм, общая высота 25,7 мм, стальная.



## VP-H692W

Артикул 170026

Рулевая колонка резьбовая, для штока вилки с резьбой 1" x 24 trі, Ø патрона выноса руля / рулевого стакана / кольца короны – 22,2/30/27 мм, общая высота 33,5 мм, стальная.



## VP-H732

Артикул 170004

Рулевая колонка резьбовая, для штока вилки с резьбой 1" x 24 trі, Ø патрона выноса руля / рулевого стакана / кольца короны – 22,2/30/27 мм, общая высота 35 мм, стальная.



## VP-H733

Артикул 170013

Рулевая колонка резьбовая, со стопорной шайбой, для штока вилки с резьбой 1" x 24 trі, Ø патрона выноса руля / рулевого стакана / кольца короны – 22,2/30/27 мм, общая высота 35 мм, стальная.



## VP-MH-501

Рулевая колонка резьбовая, для штока вилки с резьбой 1-1/8" x 26 trі, диаметр патрона выноса руля / рулевого стакана / кольца короны – 25,4/34/30 мм, общая высота 34,8 мм, стальная.

Артикул Цвет

170017 Чёрная

170018 Хромированная



## VP-MH-308E

Артикул 170020

Рулевая колонка резьбовая, полуинтегрированная, для штока вилки с резьбой 1-1/8" x 26 trі, диаметр патрона выноса руля / рулевого стакана / кольца короны – 25,4/44/30 мм, общая высота 18,2 мм, стальная.



## M-6 VP

Артикул 170030

Якорь рулевой колонки многоходовый, стальной, для стального штока вилки диаметром внешний/внутренний – 28,6/25,4 мм.



## MD-6S

Артикул 170010

Якорь рулевой колонки, многоходовый, для алюминиевого штока вилки диаметром внешний/внутренний – 28,6/22,2 мм.



## M-1D VP

Артикул	170009
---------	--------

Якорь рулевой колонки одноразовый, для стального штока вилки диаметром внешн./внутр.-28,6/25,4 мм.



## КОНТРГАЙКА РУЛЕВОЙ КОЛОНКИ

Артикул	170023
---------	--------

Контргайка для резьбовых рулевых колонок под шток вилки с резьбой 1-1/8" x 26 tpi.



## КОЛЬЦО РЕГУЛИРОВОЧНОЕ

Артикул	170027
---------	--------

Кольцо регулировочное высота 3 мм, внутренний Ø 28,6 мм, алюминиевое, чёрное.



# ЗАЖИМЫ ПОДСЕДЕЛЬНОЙ ТРУБЫ

## AR-01 & AC-01

Артикул	180012
---------	--------

Модель AR-01 & AC-01 (XY-SZ10+QR23) Ø 31,8 мм, с эксцентриком, алюминиевый, серебристый.



## AR-01 & AC-01

Артикул	Диаметр
---------	---------

Модель AR-01 & AC-01 (XY-SZ10+QR23) с эксцентриком, алюминиевый, чёрный.

180004	28,6 мм
180001	31,8 мм
180002	34,9 мм



## BLF-Z1

Артикул	180021
---------	--------

Диаметр 34,9 мм, с эксцентриком, алюминиевый, чёрный.



## BLF-Z1

Артикул	Диаметр
---------	---------

С эксцентриком, алюминиевый, анодированный красный.

180013	31,8 мм
180017	34,9 мм



## BLF-Z1

Артикул	Диаметр
---------	---------

С эксцентриком, алюминиевый, анодированный синий.

180014	31,8 мм
180018	34,9 мм



## BLF-Z1

Артикул	Диаметр
---------	---------

С эксцентриком, алюминиевый, анодированный зелёный.

180015	31,8 мм
180019	34,9 мм



## BLF-Z1

Артикул	Диаметр
---------	---------

С эксцентриком, алюминиевый, анодированный пурпурный.

180016	31,8 мм
180020	34,9 мм



## SW-108SB

Артикул	180008
---------	--------

С эксцентриком, размер M8x28 мм, стальной, хромированный.



## БОЛТ-ЗАЖИМ ПОДСЕДЕЛЬНОЙ ТРУБЫ

Артикул	180007
---------	--------

Размер M8x45 мм, стальной.





## KS-258

Артикул	420023
---------	--------

Задний амортизатор рамы, длина 125 мм, сила сжатия 500 фунтов (227 кг), В:29/29 мм, для Pilot-250 20".



## KS-258

Артикул	420024
---------	--------

Задний амортизатор рамы, длина 125 мм, сила сжатия 500 фунтов (227 кг), W:24/42 мм, B:31/53 мм, для Pilot-270 20".



## KS-260

Артикул	МЕЖОС. РАССТ.
---------	---------------

420009	150 мм, ход 32 мм
420008	160 мм, ход 40 мм

Задний амортизатор рамы Kind Shock пружинный, жёсткость пружины 750 LBS, регулировка сжатия пружины.



## KS-261

Артикул	МЕЖОС. РАССТ.
---------	---------------

420010	150 мм
420027	165 мм

Задний амортизатор рамы Kind Shock пружинный, ход 32 мм, жёсткость пружины 850 LBS, резиновый защитный кожух для защиты оси и пружины, регулировка сжатия пружины.



## KS-290

Артикул	420028
---------	--------

Задний амортизатор рамы Kind Shock пружинный воздушно-масляный, межосевое расстояние 165 мм, ход 38 мм, жёсткость пружины 850 LBS/IN, регулировка сжатия пружины.



## KS-291

Артикул	420029
---------	--------

Задний амортизатор рамы Kind Shock пружинный воздушно-масляный, межосевое расстояние 165 мм, ход 38 мм, жёсткость пружины 850 LBS/IN, регулировка сжатия пружины и отскока.



## KZ-800B

Артикул	420037
---------	--------

Задний амортизатор рамы, длина 150 мм.



## KZ-880B

Артикул	420030
---------	--------

Задний амортизатор рамы закрытый, длина 165 мм, сила сжатия 800 фунтов (363 кг), чёрный.



## ЗАЖИМ СКЛАДНОЙ РАМЫ

Эксцентриковый, размер М6 х 53 мм, подходит для Pilot серий 310-810.

Артикул	420002
---------	--------



## КОМПЛЕКТ ВТУЛОК

Для двухподвесной рамы Pilot 250 из 3-х узлов:

Артикул	130145
---------	--------

- 1 и 2 – втулки М8х29 мм крепления амортизатора;
- 3 – шарнир задней вилки (втулка Ø25хØ20х55 мм, болт М10х1.25Р, 2 пыльника Ø25 мм ПВХ, 2 втулки Ø36хØ30х14 мм ПВХ).



## КОМПЛЕКТ ВТУЛОК

Для двухподвесной рамы Pilot 270 из 5-ти узлов:

Артикул	130146
---------	--------

- 1 – втулка М8х31 мм, 2 – втулка М6х1.0х54 мм,
- 3 – втулка М8х53 мм, 4 – втулка М6х1.0х68 мм,
- 5 – шарнир задней вилки (втулка Ø25хØ20х55 мм, болт М10х1.25Р, 2 пыльника Ø25 мм ПВХ, 2 втулки Ø36хØ30х14 мм ПВХ).



## КОМПЛЕКТ ВТУЛОК

Для двухподвесной рамы Challenger, Mustang из 3-х узлов:

Артикул	Г340018
---------	---------

- 1 – втулка М8х31 мм, 2 – втулка М8х29 мм;
- 3 – шарнир задней вилки (втулка Ø25хØ20х55 мм, болт М10х1.25Р, 2 пыльника Ø25 мм ПВХ, 2 втулки Ø36хØ30х14 мм ПВХ).



**КОЛЕСО ПЕРЕДНЕЕ**

Артикул	Размер
630112	12"
630116	14"
630120	16"
630126	18"



Стальное в сборе со стальными спицами, стальной втулкой и шиной, белый обод.

**КОЛЕСО ЗАДНЕЕ**

Артикул	Размер
630114	12"
630118	14"
630123	16"
630158	18"



Стальное в сборе со стальными спицами, стальной тормозной втулкой и шиной, белый обод.

**КОЛЕСО ПЕРЕДНЕЕ**

Артикул	Размер
630113	12"
630117	14"
630121	16"
630127	18"



Стальное в сборе со стальными спицами, стальной втулкой и шиной, хромированный обод.

**КОЛЕСО ЗАДНЕЕ**

Артикул	Размер
630115	12"
630119	14"
630125	16"
630159	18"



Стальное в сборе со стальными спицами, стальной тормозной втулкой и шиной, белый обод.

**КОЛЕСО ПЕРЕДНЕЕ**

Артикул	Размер
630122	16"
630128	18"



Для STELS Pilot 160 стальное в сборе со стальными спицами, стальной втулкой и шиной, чёрный обод.

**КОЛЕСО ЗАДНЕЕ**

Артикул	Размер
630124	16"
630129	18"



Для STELS Pilot 160 стальное в сборе со стальными спицами, стальной тормозной втулкой и шиной, чёрный обод.

## FC-F56008-1

Артикул 630213

Дополнительные колёса, регулируемые, для велосипедов 12"–20", металлические стойки, пластиковый обод колеса, резиновая шина.



## FC-F56008-6

Артикул 630215

Дополнительные колёса, регулируемые, для велосипедов 12"–14", металлические стойки, пластиковый обод колеса, резиновая шина.



## SW-A011F

Артикул 630051

Дополнительные колёса, регулируемые, для велосипедов 12"–20", металлические стойки, пластиковый обод колеса, резиновая шина.



## SW-A011G

Артикул 630052

Дополнительные колёса, регулируемые, для велосипедов 12"–20", металлические стойки, стальной обод колеса, резиновая шина.



## ДОПОЛНИТЕЛЬНЫЕ КОЛЕСА, ПАРА

Артикул 630165

Для детских велосипедов, пластиковый белый обод, пара.



## ДОПОЛНИТЕЛЬНЫЕ КОЛЕСА, ПАРА

Артикул 630166

Для детских велосипедов, стальной хромированный обод, пара.



## КРОНШТЕЙН ДЛЯ ДОПОЛНИТЕЛЬНЫХ КОЛЁС

Кронштейны правый и левый для дополнительных колёс для велосипеда STELS Pilot 160 стальные, чёрные.

Артикул	КОЛЕСО ВЕЛОСИПЕДА
630168	16"
630216	18"



## КРОНШТЕЙН ДЛЯ ДОПОЛНИТЕЛЬНЫХ КОЛЁС

Кронштейн дополнительного колеса для велосипедов. Стальной хромированный, 89 мм, пара.

Артикул	КОЛЕСО ВЕЛОСИПЕДА
630150	12"
630151	14"
630152	16"
630153	18"



**SW-222G**



Артикул	Колесо велосипеда
630001	14"
630110	12"
630002	16"

Дополнительные колёса для детских велосипедов. Металлические стойки, стальные обода колес, резиновые шины.

**FC-F56010/FC-B06**



Артикул	630214
---------	--------

Дополнительные колёса, регулируемые, для велосипедов 12"- 14", металлические стойки, пластиковый обод колеса, резиновая шина.

**SW-323D**

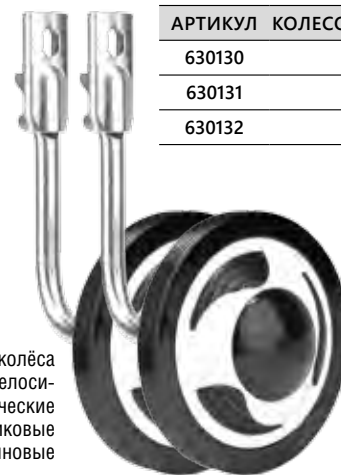

Артикул	Колесо велосипеда
630130	12-14"
630131	14-16"
630132	16-18"

Дополнительные колёса для детских велосипедов. Металлические стойки, пластиковые обода колес, резиновые шины.

**ПЛАСТИНА ФИКСАЦИИ КРОНШТЕЙНА**

Пластина фиксации кронштейна дополнительных колёс к задней вилке для детских велосипедов.



Артикул	630181
---------	--------

**ОСЬ КРЕПЛЕНИЯ ДОП. КОЛЁС К КРОНШТЕЙНУ**

В комплекте с шайбой и гайкой, полезная длина 33 мм.



Артикул	630182
---------	--------

**КРЫЛЬЯ (ЩИТКИ КОЛЁС)**

**FD-12-1F/R**



Артикул	610045
---------	--------

Комплект крыльев для велосипедов 24"- 26", для шин шириной до 2.15", переднее крыло FD-12-1F с креплением на кронштейне, заднее FD-12-1R с креплением за подседельный палец, пластиковые, чёрные.

**FD-13F/R**



Артикул	610138
---------	--------

Комплект крыльев 18"- 20", для шин шириной до 2.15", материал - пластик, цвет чёрный.

## FD-16F/R

Артикул 610139

Комплект крыльев 24"–26", для шин шириной до 2.15", материал – пластик, цвет чёрный.



## FD-19F/R

Артикул 610109

Комплект крыльев 24" для шин с шириной протектора до 2.15", с логотипом STELS, заднее крыло с креплением за подседельную трубу, полипропилен, цвет чёрный.



## FD-29F + FD-12-1R

Артикул 610078

Комплект крыльев 24"–26" для шин с шириной протектора до 2.15": крыло переднее FD-29F, крыло заднее FD-12-1R с комплектом крепежа S3 и YF-FB-3 для крепления за подседельный палец. Материал – пластик, цвет чёрный.



## FD-32F + FD-12R

Артикул 610076

Комплект крыльев 16"–20" для шин с шириной протектора до 2.15": крыло переднее FD-32F, крыло заднее FD-12R с комплектом крепежа S2 и YF-FB-3 для крепления за подседельный палец. Материал – пластик, цвет чёрный.



## FD-33F+FD-12-1R

Артикул 610077

Комплект крыльев 24"–26" для шин с шириной протектора до 2.15": крыло переднее FD-33F, крыло заднее FD-12-1R с комплектом крепежа S2 и YF-FB-3 для крепления за подседельный палец. Материал – пластик, цвет чёрный.



## FD-34F/R

Артикул 610163

Комплект крыльев 16"–20", переднее крыло с креплением на кронштейне, заднее с креплением за подседельный палец, материал – пластик, цвет – сине-белый.



## FD-34-1F/R

Артикул	610164
---------	--------

Комплект крыльев 24"– 26", переднее крыло с креплением на кронштейне, заднее с креплением за подседельный палец, материал: пластик, цвет – бело-синие.



## FD-36F/R

Артикул	610141
---------	--------

Комплект крыльев 12"–18" для детских велосипедов, крепление на кронштейнах, материал – пластик, чёрно- белые.



## FD-39

Комплект крыльев 20"– 24", переднее крыло с креплением на кронштейне, заднее – с креплением за подседельный палец, материал – пластик.

Артикул	Цвет
610165	Чёрно-розовые
610166	Сине-зелёные
610167	Розово-синие



## PM-05

Артикул	Ø Подседельной трубы
---------	----------------------

Комплект крыльев для велосипедов 24"– 26", переднее с креплением на кронштейне, заднее с креплением за подседельную трубу и мост задней вилки рамы, пластиковые, чёрные.

610009	28,6 — 31,8 мм
--------	----------------

610110	31,8 — 34,9 мм
--------	----------------



## PM-20-1F/R

Артикул	610162
---------	--------

Комплект крыльев 26", переднее крыло с креплением на кронштейне, заднее с креплением за заднюю вилку рамы, материал – пластик, цвет – чёрный.



## SW-613F/R

Артикул	610018
---------	--------

Комплект крыльев для велосипедов 24"–26", для шин шириной до 2.125", переднее крыло с креплением на кронштейне, заднее с креплением за подседельную трубу и мост задней вилки рамы, пластиковые, чёрные.



## SW-663F/CR

Артикул	610177
---------	--------

Комплект крыльев для велосипедов 26"–28" для шин шириной до 35 мм, переднее крыло с креплением на резиновых хомутах, заднее с креплением за подседельный палец, пластиковые, чёрные.



## SW-671NF/HR

Артикул	610026
---------	--------

Комплект крыльев для велосипедов 24"–26", для шин шириной до 3", переднее крыло SW-671NF с креплением за внутреннюю поверхность штока вилки, заднее SW-671HR с креплением за подседельный палец, пластиковые, чёрные.



## SW-DH5 T/S/L

Артикул	РАЗМЕР
---------	--------

Комплект крыльев, переднее крыло SW-DH5T + SW-DH5S с креплением за внутреннюю поверхность штока вилки, заднее SW-DH5L с креплением за подседельный палец, пластиковые, чёрные.

610003	20"
610072	24"–26"



## SW-DH8L/S/R

Комплект крыльев для велосипедов 24"–26" для шин шириной до 3", переднее крыло SW-DH8S + SW-DH8L с креплением за внутреннюю поверхность штока вилки, заднее SW-DH8R с креплением за подседельный палец, пластиковые.

Артикул	ЦВЕТ
610020	ЧЁРНЫЕ
610161	ЧЁРНЫЕ «ПОД КАРБОН»



**SW-FI-133F/R**

Артикул 610176

Комплект крыльев для велосипедов 24"–26" для шин шириной до 3", переднее крыло с креплением за внутреннюю поверхность штока вилки, заднее с быстросъемным креплением за подседельный палец, пластиковые, чёрные, с имитацией карбона.



**XH-B103**

Артикул Ø Подседельной трубы

610155 28,6 — 31,8 мм

610156 31,8 — 34,9 мм

Комплект крыльев. Заднее крыло с креплением за подседельную трубу. Полипропилен, цвет чёрный.



**XH-B111**

Артикул 610157

Комплект крыльев 20"–24", полипропилен, цвет белый.



**XH-B159**

Артикул 610158

Комплект крыльев 24"–26" для шин с шириной протектора до 2.15", переднее крыло с креплением за внутреннюю поверхность штока вилки, заднее с креплением за подседельный палец 31,8–34,9 мм, пластиковые, чёрные.



**XH-B153**

Комплект крыльев 24"–26", для шин с шириной протектора до 2.15", переднее крыло с креплением на кронштейне, заднее с креплением за подседельный палец, пластиковые, черные.

Артикул Цвет

610154 Чёрные

610146 Белые





## ХН-В160

Комплект крыльев 26", с логотипом STELS, переднее крыло с креплением за внутреннюю поверхность штока вилки, заднее с креплением за подседельный палец, пластиковые.

АРТИКУЛ	ЦВЕТ
610126	ЧЁРНЫЕ
610145	БЕЛЫЕ



## ХН-В171

Комплект крыльев 24"–26" для шин с шириной протектора до 2.15", переднее крыло с креплением на кронштейне, заднее с креплением за подседельную трубу 31,8 – 34,9 мм, полипропиленовые.

АРТИКУЛ	ЦВЕТ
610159	ЧЁРНЫЕ
610182	БЕЛЫЕ



## ХН-В183

АРТИКУЛ 610180

Комплект крыльев 29", переднее крыло с креплением за внутреннюю поверхность штока вилки, заднее с креплением за подседельную трубу 31,8 – 34,9 мм, пластиковые, чёрные.



## ХН-В218

АРТИКУЛ 610183

Комплект крыльев. Переднее крыло с креплением на кронштейне, заднее – с креплением на подседельную трубу 31,8 – 34,9 мм, полипропиленовые, черно-серые.



**PILOT 160**

Комплект крыльев Pilot 160, для детских велосипедов, стальные.

Артикул	Размер	Цвет
610103	16"	ЧЁРНЫЕ
610105	18"	
610104	16"	ХРОМИРОВАННЫЕ
610106	18"	

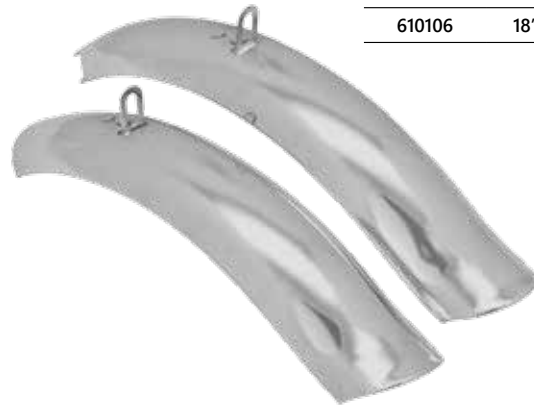

**FD-21-2F/R**

Комплект крыльев 16"– 18", для шин шириной до 46 мм, материал – пластик, цвет белый.

Артикул	610140
---------	--------



**FLASH/MAGIC**

Комплект крыльев полноразмерных, для детских велосипедов, с подпорками и крепежом, стальные хромированные.

Артикул	Размер
610098	12"
610099	14"
610100	16"
610108	18"

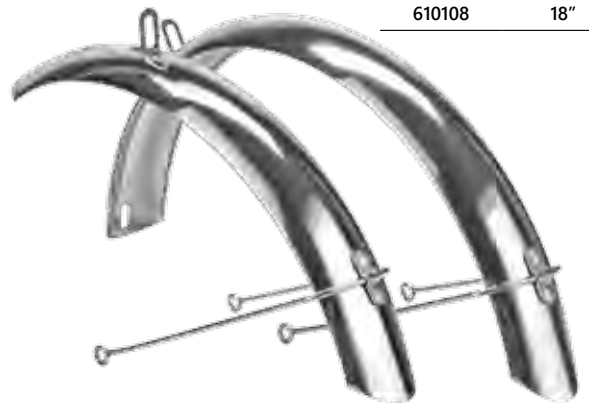

**FLYTE**

Комплект крыльев полноразмерных, для детских велосипедов, с подпорками и крепежом, стальные.

Артикул	Размер	Цвет
610102	16"	ЧЁРНЫЕ
610107	18"	
610101	16"	ХРОМИРОВАННЫЕ

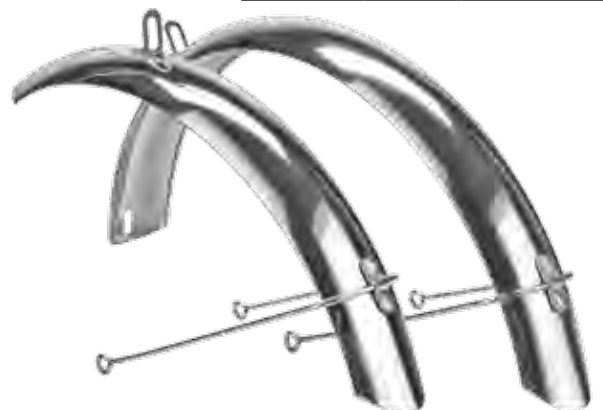

## FORTUNE

Артикул	610119
---------	--------

Комплект крыльев 16" полноразмерных, для детских велосипедов, с подпорками и крепежом, стальные хромированные.



## SP56A 1A BIKEMEN

Артикул	РАЗМЕР
---------	--------

610015	26"
--------	-----

610024	28"
--------	-----

Комплект крыльев полноразмерных для велосипедов, с подпорками и брызговиками, для шин шириной до 2.125", пластиковых, чёрных.



## SP56A 7A BIKEMEN

Артикул	РАЗМЕР
---------	--------

610002	20"
--------	-----

610011	24"
--------	-----

Комплект крыльев полноразмерных для велосипедов, с подпорками и брызговиками, для шин шириной до 2.125", пластиковых, серебристых.



## SP56A 7A BIKEMEN

Артикул	610017
---------	--------

Комплект крыльев полноразмерных, с подпорками для велосипедов 26", с брызговиками, для шин шириной до 2.125", пластиковые, серебристые.



## XDS-TC-0104B-S

Артикул	610111
---------	--------

Комплект крыльев для дорожных велосипедов 24", полноразмерных, крылья из нержавеющей стали, подпорки хромированные (передние – 306 мм, задние – 297 мм). Для велосипеда STELS Pilot 750.



## XDS-TC-0343B-S

Артикул	610125
---------	--------

Комплект крыльев для дорожных велосипедов 24", полноразмерных, крылья из нержавеющей стали, подпорки хромированные (передние – 306 мм, задние – 297 мм). Для велосипеда STELS Pilot 710.



## XDS-TC-0407B-S / 0408B-S

Комплект крыльев для дорожных велосипедов 28", полноразмерные, ширина 52 мм, крылья из нерж. стали, с брызговиками из ПВХ, подпорки хромированные диаметром 4 мм.

Артикул	Назначение
610029	Navigator 300 Gent
610131	Navigator 300 Lady



## XDS-TC-0409-S

Комплект крыльев для дорожных велосипедов с колёсами 26" и размером рамы 19" полноразмерных, крылья из нержавеющей стали, с брызговиками из ПВХ, подпорки хромированные диаметром 4 мм.

Артикул	610075
---------	--------



## XDS-TC-0424-S

Комплект крыльев для велосипедов с колёсами 20" и размером рамы 13,5", полноразмерные, крылья из нерж. стали, с подпорками (передние – 251 мм, задние – 245 мм).

Артикул	Цвет
610074	СЕРЕБРИСТЫЕ
610160	ЧЁРНЫЕ



## УС-M015

Комплект крыльев полноразмерных для дорожных велосипедов 20", с подпорками (перед 253 мм, зад 245 мм), стальных.

Артикул	Цвет
610152	ХРОМИРОВАННЫЕ
610005	ЧЁРНЫЕ



## ПОДПОРКА КРЫЛА

Подпорка полноразмерного крыла (щитка колёс), стальная хромированная.

Артикул	Размер
610032	245 мм
610033	253 мм
610046	297 мм
610034	306 мм
610035	310 мм
610049	315 мм
610048	323 мм
610051	352 мм
610050	356 мм

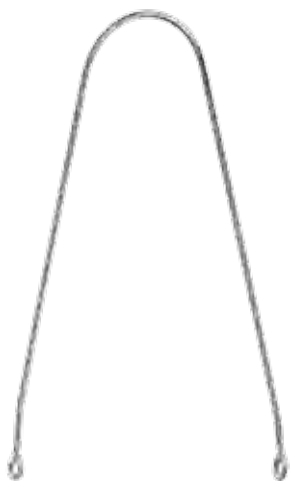

## ПОДПОРКА КРЫЛА

Подпорка полноразмерного крыла (щитка колёс), стальная чёрная.

Артикул	Размер
610040	257 мм
610090	297 мм
610142	332 мм

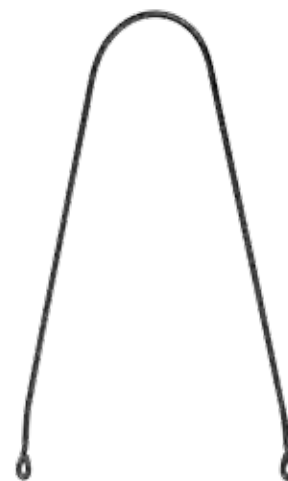

## PM-BRIDGE

Артикул 610168

Держатель для полноразмерного крыла стальной чёрный.



## PM-CLIP

Артикул Под трубу

Клипса пластика-вого крыла для подседельных труб, пластиковая чёрная.

610169	Ø 28–32 мм
610170	Ø 32–36 мм



## S-40

Артикул 610172

Вынос крепления пластикового крыла, длиной 40 мм, пластиковый чёрный.



## S-60

Артикул 610173

Вынос крепления пластикового крыла, длиной 60 мм, пластиковый чёрный.



## YF-FB-3

Артикул 610175

Хомут крепления пластикового крыла для подседельного пальца, пластиковый чёрный.



## S-3

Артикул 610171

Держатель для полноразмерного крыла пластиковый чёрный.



## S-80

Артикул 610174

Вынос крепления пластикового крыла, длиной 80 мм, пластиковый чёрный.



## КРЕПЕЖНЫЕ ПЛАСТИНЫ

Артикул 610037

Крепежные пластины для подпорок крыльев (щитков) колёс, стальные.



## БОЛТ М4 ДЛЯ КРЫЛА

Артикул 610096

Болт для крыла (щитка) колеса М4 (для комплектации).



### ACE17 ALEXRIMS

28" (700Сх40С) на 32 спицы, двойной профиль 17,0х23,8 мм, внутренняя ширина 18 мм, фрезерованные боковины, алюминиевый, чёрный.

Артикул 330091



### DA-17

На 36 спиц 12G/13G/14G, двойной профиль 19,8х23 мм, внутренняя ширина 17 мм, алюминиевый, серебристый.

Артикул	Размер
330028	26"
330108	28"



### DA-17

24" на 36 спиц, двойной профиль 19,8х23 мм, внутренняя ширина 17 мм, фрезерованные боковины, алюминиевый, чёрный.

Артикул 330080



### DA-17

26" на 36 спиц 12G/13G/14G, двойной профиль 19,8х23 мм, внутренняя ширина 17 мм, алюминиевый, одинарные пистоны, чёрный.

Артикул 330047



### DA-18

28" (700С) на 36 спиц, двойной профиль 20,8х23 мм, внутренняя ширина 17,2 мм, алюминиевый, чёрный.

Артикул 330110



### DN-18

26"х1.5" на 36 спиц 14G, двойной профиль 18,2х23,3 мм, внутренняя ширина 18,5 мм, фрезерованные боковины, одинарные пистоны, алюминиевый, чёрный.

Артикул 330054



### DN-18

24"х1.5" на 36 спиц 14G, двойной профиль 18,2х23,3 мм, внутренняя ширина 18,5 мм, фрезерованные боковины, алюминиевый, чёрный.

Артикул 330053



### DM-18 ALEXRIMS

26" на 36 спиц, усиленный двойной профиль 16х24,4 мм, внутренняя ширина 18,4 мм, алюминиевый, одинарные пистоны, чёрный, 600 г.

Артикул 330046

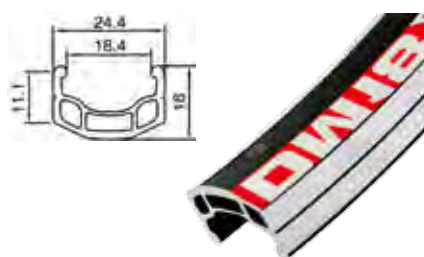

### DM24 ALEXRIMS

Двойной профиль 17,2х32 мм, внутренняя ширина 24 мм, алюминиевый, одинарные пистоны, чёрный, 580 г.

Артикул	Размер
330004	20"х48 спиц
330011	20"х32 спицы



### DM30 WEINMANN

20" на 36 спиц, для BMX, двойной профиль 16,04х29,5 мм, внутренняя ширина 24 мм, алюминиевый, чёрный.

Артикул 330106



### DP-17 ALEXRIMS

28" на 36 спиц 12G/13G/14G, низкий двойной профиль 17х24 мм, внутренняя ширина 18 мм, алюминиевый, пистонированный, чёрный.

Артикул 330109



### DP-19

Двойной профиль 17,3х24 мм, внутренняя ширина 18,8 мм, алюминиевый, серебристый.

Артикул	Размер
330088	20"х36 спиц
330089	24"х36 спиц



### DX32 ALEXRIMS

Двойной профиль 16,1x39 мм, внутренняя ширина 32 мм, алюминиевый, одинарные пистоны, чёрный.

Артикул	Размер
330007	20"х36 спиц
330012	24"х32 спицы

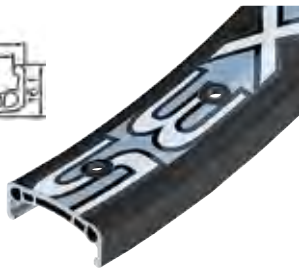

### JP73 Алюминиевый.

Артикул	Размер	Цвет / Назначение
330094	20"х36 спиц	Тёмно-серый / для Pilot 280 FAT BIKE
330095	24"х32 спицы	Оранжевый / для Navigator 480 FAT BIKE

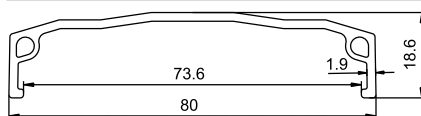

### P-6N

Артикул 330030

28" (700С) на 36 спиц 12G/13G/14G, одинарный профиль 16,3x26,2 мм, внутренняя ширина 21 мм, алюминиевый, серебристый.



### P-7X

Артикул 330092

16" на 28 спиц 14G, одинарный профиль 15x31,5 мм, внутренняя ширина 26 мм, алюминиевый, серебристый.



### P-7N

Одинарный профиль 15,5x26,2 мм, внутренняя ширина 20,4 мм, алюминиевый.

Артикул 330041 330038 330040 330039

Размер	Цвет
26"х36 спиц	Чёрный
24"х36 спиц	
26"х36 спиц	Серебристый
28"х36 спиц	



### MD-20

Артикул 330104 330100

Двойной профиль 20,4x24,3 мм, внутренняя ширина 18,5 мм, фрезерованные боковины, одинарные пистоны, алюминиевый, чёрный.

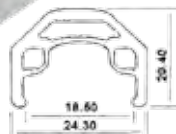

### MD-20

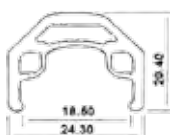

Артикул 330112 330098 330103 330101 330097 330099 330102 330105

Размер	Цвет
20"х32 спицы	
24"х32 спицы	Чёрный
26"х32 спицы	
26"х36 спиц	
20"х36 спиц	
24"х36 спиц	Серебристый
26"х36 спиц	
28"х36 спиц	

14G, двойной профиль 20,4x24,3 мм, внутренняя ширина 18,5 мм, фрезерованные боковины, алюминиевый.

### MX-19

Артикул 330074

24"х1.5" на 32 спицы 14G, двойной профиль 16,0x25,0 мм, внутренняя ширина 19 мм, алюминиевый, чёрный.



### SUPRA B (BETA) ALEXRIMS

Артикул 330021 330022

Размер
20"х36 спиц
20"х48 спиц

Двойной профиль 17,2x32 мм, внутренняя ширина 24 мм, алюминиевый, серебристый, 580 г.

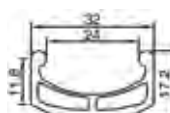

### SUPRA E (LITE) ALEXRIMS

Артикул 330023 330024

Размер
20"х36 спиц
20"х48 спиц

Двойной профиль 21,5x32,4 мм, внутренняя ширина 26 мм, алюминиевый, серебристый, 570 г.

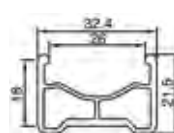

### SUPRA E (SIGMA) ALEXRIMS

Артикул	Размер
---------	--------

Усиленный профиль 23,6x32,9 мм, внутренняя ширина 24 мм, алюминиевый, серебристый, 895 г.



### SUPRA MT ALEXRIMS

Артикул	330027
---------	--------

20" на 48 спиц, усиленный профиль 21x28 мм, внутренняя ширина 22 мм, алюминиевый, чёрный.



### TAURUS 2000 WEINMANN

Артикул	330087
---------	--------

26" на 32 спицы, двойной профиль 19,0x26,3 мм, внутренняя ширина 19 мм, одинарные пистоны, алюминиевый, красный.



### U28 WEINMANN

Артикул	330090
---------	--------

27.5" (650B/584x22.40) на 32 спицы, двойной профиль 18,3x28 мм, внутренняя ширина 22,4 мм, одинарные пистоны, алюминиевый, чёрный.



### XD-154-A CNC

Артикул	Цвет
---------	------

330115	СЕРЕБРИСТЫЙ
330116	ЧЁРНЫЙ

20" на 36 спиц 12G/13G/14G, одинарный профиль 16,3x25 мм, внутренняя ширина 20 мм, алюминиевый.

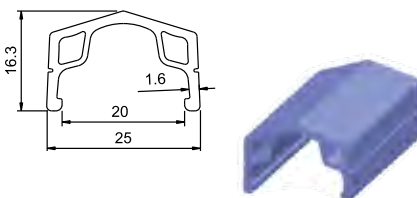

### XD-180

Артикул	Цвет
---------	------

330124	СЕРЕБРИСТЫЙ
330125	ЧЁРНЫЙ

26" на 36 спиц 12G/13G/14G, двойной профиль 18x23,7 мм, внутренняя ширина 19 мм, алюминиевый.

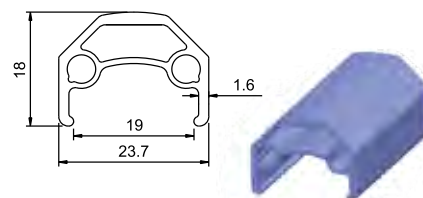

### XM280 WEINMANN

700Cx28C/35C на 32 спицы, двойной профиль 20x28 мм, внутренняя ширина 21,4 мм, алюминиевый, чёрный.

Артикул	Примечание
330078	С ПИСТОНАМИ
330079	



### XP-160

Артикул	Размер	Цвет
---------	--------	------

330119	24"	СЕРЕБРИСТЫЙ
330122	26"	
330120	24"	ЧЁРНЫЙ
330123	26"	

На 36 спиц 12G/13G/14G, одинарный профиль 15,8x26,1 мм, внутренняя ширина 20,6 мм, алюминиевый.

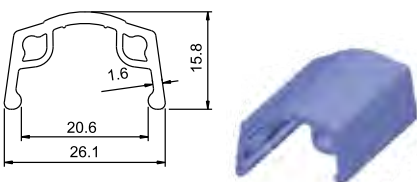

### XP-736

Артикул	330117
---------	--------

20" на 36 спиц, ø406x73,6 мм, алюминиевый серый, для велосипеда STELS Pilot 280MD FAT BIKE.

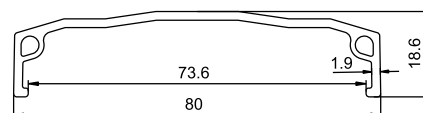

### XP-736

Артикул	330118
---------	--------

24" на 32 спицы, ø507x73,6 мм, алюминиевый оранжевый, для велосипеда STELS Navigator 480MD FAT BIKE.

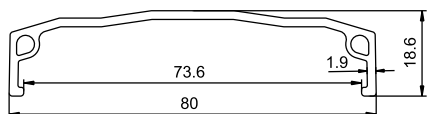

### XP-736

Артикул	330121
---------	--------

26" на 36 спиц, ø559x73,6 мм, алюминиевый зелёный, для велосипеда STELS Navigator 680MD FAT BIKE.

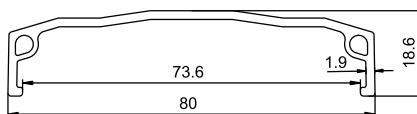

### ZAC19 WEINMANN

Артикул	330067
---------	--------

26" на 32 спицы, двойной профиль 17,5x23,6 мм, внутренняя ширина 19 мм, алюминиевый, серебристый, 455 г.





### ZAC30 WEINMANN

26" на 36 спиц, одинарный профиль 16,4x31 мм, внутренняя ширина 25 мм, алюминиевый, серебристый.

Артикул	330107
---------	--------



### ZAC2000 WEINMANN

Двойной профиль 21,2x24,1 мм, внутренняя ширина 19 мм, алюминиевый, фрезерованные боковины.



Артикул	Размер	Цвет
330085	26"х32 спицы	Чёрный
330086	26"х36 спиц	
330084	26"х32 спицы	Серебристый

## ПАЛЬЦЫ ПОДСЕДЕЛЬНЫЕ

### SP-001D

Артикул	350081
---------	--------

Со встроенным регулируемым креплением седла, диаметр 31,6 мм, длина 350 мм, алюминиевый, чёрный.



### SP-002

Артикул	Диаметр
---------	---------

Со встроенным регулируемым креплением седла, длина 350 мм, алюминиевый, чёрный.

350076	27,2 мм
350077	30,4 мм
350078	30,9 мм
350079	31,6 мм
350080	34 мм



### SP-003D

Артикул	Диаметр
---------	---------

Со встроенным регулируемым креплением седла, длина 350 мм, алюминиевый, чёрный.

350082	27,2 мм
350083	30,4 мм
350084	30,9 мм



### SP-C207 ZOOM HL

Артикул	Диаметр
---------	---------

Со встроенным регулируемым креплением седла, длина 350 мм, алюминиевый, чёрный.

350053	29,2 мм
350057	31,8 мм



### SP-200

Стальной.



Артикул	Размер	Цвет
350069	Ø25,4x260 мм	Хромированный
350028	Ø25,4x300 мм	
350037	Ø27,2x300 мм	
350017	Ø28,6x500 мм	
350029	Ø29,2x300 мм	Чёрный
350038	Ø28,6x250 мм	

**SP-C208 ZOOM HL**

С фиксированным креплением седла, длина 350 мм, алюминий/сталь, чёрный.

АРТИКУЛ	ДИАМЕТР
350058	27,2 мм
350059	29,2 мм
350060	30 мм
350072	30,9 мм



**SP-209 ZOOM HL**

Со встроенным креплением седла длина 350 мм, алюминиевый, чёрный.

АРТИКУЛ	ДИАМЕТР
350030	28,6 мм
350034	30,2 мм
350018	30,4 мм
350019	31,2 мм
350071	31,6 мм



**SP-C212 ZOOM HL**

Со встроенным регулируемым креплением седла, длина 350 мм, алюминиевый, чёрный.

АРТИКУЛ	ДИАМЕТР	АРТИКУЛ	ДИАМЕТР
350049	25,4 мм	350054	30,4 мм
350050	26,8 мм	350055	30,8 мм
350051	27,2 мм	350056	31,6 мм
350052	28,6 мм		

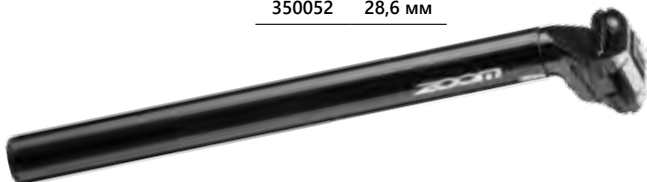

**SP-217 ZOOM HL**

Со встроенным креплением седла, длина 350 мм, алюминиевый, чёрный.

АРТИКУЛ	ДИАМЕТР
350024	25,4 мм
350025	27,2 мм



**SPS-C372 ZOOM HL**

Со встроенным регулируемым креплением седла и амортизацией, длина 350 мм, алюминиевый.



АРТИКУЛ	ДИАМЕТР	ЦВЕТ
350064	25,4 мм	ЧЁРНЫЙ
350065	26,8 мм	
350044	27,2 мм	
350045	30,8 мм	
350068	31,6 мм	
350046	31,8 мм	СЕРЕБИСТЫЙ
350061	25,4 мм	
350062	26,8 мм	
350063	27,2 мм	
350066	30,8 мм	
350067	31,6 мм	

**B087 WELLGO**

АРТИКУЛ	360073
---------	--------

Для BMX велосипедов, алюминиевые литые, со сменными шипами (U-rip, для отвёртки под крест), ось Ø9/16" из хром-молибденовой стали, размер 109x100,5x26 мм, вес пары 450 г.



**BLF-B4**

АРТИКУЛ	360103
---------	--------

Алюминиевые литые со светоотражателем, ось Ø9/16", размер 105x100x23 мм, серебристые, вес пары 444 г.



**BLF-B5**

АРТИКУЛ	360104
---------	--------

Алюминиевые литые со светоотражателем, ось Ø9/16", размер 102x76x31 мм, серебристые, вес пары 326 г.



## BLF-B6

Артикул 360105

Алюминиевые литые со светоотражателем, ось Ø9/16", размер 101x79x30 мм, чёрные, вес пары 355 г.



## BLF-B7

Артикул 360106

Алюминиевые литые со светоотражателем, ось Ø9/16", размер 108x94x28 мм, серебристые, вес пары 445 г.



## BLF-B8

Артикул 360107

Алюминиевые литые со светоотражателем, ось Ø9/16", размер 111x101x30 мм, серебристые, вес пары 452 г.



## BLF-B9

Артикул 360108

Алюминиевые литые со светоотражателем, ось Ø9/16", размер 93x80x27 мм, серебристые, вес пары 403 г.



## BLF-B10

Артикул 360109

Алюминиевые литые со светоотражателем, ось Ø9/16", размер 103x82x24 мм, серебристые, вес пары 427 г.



## BLF-B11

Артикул 360110

Алюминиевые литые со светоотражателем, ось Ø9/16", размер 101x99x25 мм, серебристые, вес пары 401 г.



## C112 WELLGO

Артикул 360097

Для дорожных велосипедов, со светоотражателями, пластиковые, ось Ø9/16" из Cr-Mo стали, размер 112x75 мм, вес пары 304 г, чёрные.



## C128 WELLGO

Артикул 360094

Алюминиевая основа, стальная рамка, ось Ø9/16" из Cr-Mo стали, размер 106,3x63 мм, вес пары 309 г, чёрно-серебристые.



## C201 WELLGO

Артикул 360095

Алюминиевая основа, алюминиевая рамка, ось Ø9/16" из борированной стали, со светоотражателями, размер 110x80 мм, вес пары 258 г, чёрно-серебристые.



## C202 WELLGO

Артикул 360096

Алюминиевая основа, алюминиевая рамка, со светоотражателями, ось Ø9/16" из борированной стали, размер 110x80 мм, вес пары 283 г, чёрно-серебристые.



## FP-101 FEIMIN

Артикул 360084

Контактные, со светоотражателями, ковкая алюминиевая основа, стальная корзина, ось Ø9/16" из Cr-Mo стали, размер 98x78 мм, вес пары 302 г, чёрно-серебристые.



## FP-618 FEIMIN

Артикул 360017

Детские, пластиковые, со светоотражателями, ось Ø1/2" из борированной стали, размер 108x69 мм, вес пары 332 г, чёрные.



**FP-627 FEIMIN**

Артикул 360089

Детские, пластиковые, ось  $\varnothing 1/2"$ , со светоотражателями, размер 95 x 62 мм, вес пары 307 г, фиолетовые.



**FP-628 FEIMIN**

Для детских велосипедов, со светоотражателями, пластиковые, ось из борированной стали, размер 97x73 мм, вес пары 250 г.

Артикул	Ø оси	Цвет
360074	9/16"	Чёрные
360042	1/2"	
360051	1/2"	Белые



**FP-630 FEIMIN**

Артикул 360068

Детские, пластиковые, с вставками для уменьшения соскальзывания, со светоотражателями, ось  $\varnothing 1/2"$  из борированной стали, размер 95x65 мм, вес пары 272 г., чёрно-серые.



**FP-651 FEIMIN**

Детские, пластиковые, со светоотражателями, ось  $\varnothing 1/2"$  из борированной стали, размер 95 x 82 мм, вес пары 298 г.

Артикул	Цвет
360130	Чёрные
360131	Синие
360132	Розовые



**FP-650 FEIMIN**

Для детских велосипедов, со светоотражателями, пластиковые, ось  $\varnothing 1/2"$  из борированной стали, размер 93x87 мм, вес пары 305 г.

Артикул	Цвет
360012	Чёрные
360052	Цветные



**FP-803B FEIMIN**

Артикул 360125

Пластиковые, со светоотражателями, ось  $\varnothing 9/16"$  из борированной стали, размер 111x96 мм, вес пары 327 г, чёрные.



**FP-804 FEIMIN**

Артикул 360043

Для дорожных велосипедов, со светоотражателями, пластиковые, ось  $\varnothing 9/16"$  из борированной стали, размер 113x78 мм, вес пары 336 г., чёрные.



**FP-806B FEIMIN**

Артикул 360070

Для МТВ, со светоотражателями, пластиковые, ось  $\varnothing 9/16"$  из борированной стали, размер 106,1x81 мм, вес пары 316 г.



## FP-820B FEIMIN

Артикул 360126

Пластиковые, со светоотражателями, ось Ø9/16" из борированной стали, размер 112x80 мм, вес пары 306 г, чёрно-серые.



## FP-826 FEIMIN

Артикул Ø ОСИ

360075 9/16"

360116 1/2"

Для детских велосипедов, со светоотражателями, пластиковые, размер 108 x 72 мм, вес пары 337 г., белые.



## FP-836 FEIMIN

Артикул ж360075

Для BMX, со светоотражателями, пластиковые, ось Ø9/16" из борированной стали, размер 111x96 мм, вес пары 374 г.



## FP-839 FEIMIN

Артикул 360127

Пластиковые, с вставками для уменьшения скользкости, со светоотражателями, ось Ø9/16" из борированной стали, размер 109x70 мм, вес пары 355 г, чёрно-серые.



## FP-851 FEIMIN

Артикул 360129

Пластиковые, со светоотражателями, ось Ø9/16" из борированной стали, размер 109x105 мм, вес пары 393 г, чёрные.



## FP-869 FEIMIN

Артикул 360112

Для дорожных велосипедов, со светоотражателями, пластиковые, ось Ø9/16", размер 90x93 мм, вес пары 312 г, чёрные.



## FP-901 FEIMIN

Артикул 360124

Дорожные, со светоотражателями, стальная хромированная основа с пластиковыми вставками, ось Ø9/16" из борированной стали, размер 120,7x71,3 мм, вес пары 479 г, чёрно-серебристые.



## FP-909 FEIMIN

Артикул 360138

Ось Ø9/16", алюминиевые, чёрные.



## FP-910 FEIMIN

Артикул 360087

Дорожные, литые алюминиевые с пластиковыми вставками, ось Ø9/16" из борированной стали, размер 111 x 72 мм, вес пары 500 г, чёрно-серебристые.



## FP-916 FEIMIN

Артикул 360133

Пластиковые, с алюминиевыми вставками, со светоотражателями, ось Ø9/16" из борированной стали, размер 105x84 мм, вес пары 386 г, чёрно-серебристые.



## FP-917N FEIMIN

Артикул 360137

Пластиковая основа, стальная корзина, со светоотражателями, ось Ø9/16" из борированной стали, размер 101,8x78 мм, вес пары 311 г, чёрные.



## FP-956 FEIMIN

Артикул 360134

Алюминиевые, со светоотражателями, ось Ø9/16" из хром-молибденовой стали, размер 96x85 мм, вес пары 308 г., чёрные.



**FP-959ZP FEIMIN** АРТИКУЛ 360145

Дорожные, алюминиевые литые, с промышленными подшипниками, со светоотражателем, ось Ø9/16" из борированной стали, размер 104x96,6 мм, вес пары 346 г, чёрные.



**FP-961 FEIMIN** АРТИКУЛ 360135

Алюминиевые, со светоотражателем, ось Ø9/16" из борированной стали, размер 106x77 мм, вес пары 377 г, чёрные.



**FP-971 FEIMIN** АРТИКУЛ 360136

Алюминиевая основа, стальная корзина, со светоотражателем, ось Ø9/16" из борированной стали, размер 105x79,5 мм, вес пары 457 г, чёрно-серебристые.



**FP-975 FEIMIN** АРТИКУЛ 360086

МТВ, литая алюминиевая основа, стальная корзина, ось Ø9/16" из Cr-Mo стали, размер 106x68 мм, вес пары 345 г, чёрно-серебристые.



**JD-187** АРТИКУЛ 360123

Пластиковые со светоотражателем, ось Ø9/16", размер 115x70 мм, чёрные, вес пары 280 г.



**JD-281** АРТИКУЛ 360120

Алюминиевые литые со светоотражателем, ось Ø9/16", размер 120x100 мм, серебристые, вес пары 340 г.



**JD-282** АРТИКУЛ 360121

Алюминиевые литые со светоотражателем, ось Ø9/16", размер 110x77 мм, серебристые, вес пары 360 г.



**JD-286** АРТИКУЛ 360122

Алюминиевые литые со светоотражателем, с накладками против соскальзывания, ось Ø9/16", размер 115x72 мм, серебристые, вес пары 340 г.



**LU-214 WELLGO** АРТИКУЛ 360039

Для дорожных велосипедов, со светоотражателем, алюминиевые литые с накладками против соскальзывания, ось Ø9/16" из хром-модифицированной стали, размер 110,9x94,6 мм, вес пары 524 г., чёрно-серебристые.



**LU-884 WELLGO**

Для дорожных велосипедов, со светоотражателем, пластиковые с накладками против соскальзывания, ось Ø9/16" из борированной стали, размер 105,9x72x32 мм, вес пары 396 г.

АРТИКУЛ	ЦВЕТ
360014	ЧЁРНЫЕ
360076	БЕЛЫЕ
360077	БЕЛО-РОЗОВЫЕ
360078	БЕЛО-ПУРПУРНЫЕ



## LU-895N

Артикул 360044

Для горных велосипедов, со светоотражателями, пластиковые, ось  $\varnothing 9/16''$  из борированной стали, размер 104,5x77x31,5 мм, вес пары 288 г., чёрные.



## LU-935

Артикул 360038

Для горных велосипедов, со съёмными светоотражателями, алюминиевая литая, ось  $\varnothing 9/16''$  Cr-Mo сталь, размер 101,2x69,8 мм, вес пары 382 г., серебристые.



## LU-955 WELLGO

Артикул 360032

Для горных велосипедов, со съёмными светоотражателями, пластиковая основа, алюминиевая рамка, ось  $\varnothing 9/16''$  из борированной стали, размер 109x72,2 мм, вес пары 320 г., черно-серебристые.



## LU-968 WELLGO

Артикул  $\varnothing$  ОСИ

360146 9/16"

360015 1/2"

Для BMX и детских велосипедов, со светоотражателями, пластиковые, ось из борированной стали, размер 95,5x81,5x29,5 мм, вес пары 282 г., чёрные.



## LU-975 WELLGO

Артикул 360033

Со съёмными светоотражателями и пластиковыми вставками для уменьшения соскальзывания, длинная ось с резьбой  $\varnothing 9/16''$ , для дорожных и горных велосипедов, алюминий.



## LU-994 WELLGO

Артикул 360041

Для дорожных велосипедов, со светоотражателями, алюминиевые литые с накладками против соскальзывания, ось  $\varnothing 9/16''$  из хром-модибденовой стали, размер 106,3x81,8 мм, вес пары 432 г.



## LU-P6 WELLGO

Артикул 360098

Со светоотражателями, пластиковые, с противоскользящими накладками, ось  $\varnothing 9/16''$  из борированной стали, размер 108x96 мм, вес пары 406 г., чёрные.



## M-20 WELLGO

Артикул 360036

Для горных велосипедов, со съёмными светоотражателями, алюминиевая литая основа, алюминиевая рамка, ось  $\varnothing 9/16''$  из хром-модибденовой стали, промышленные подшипники, размер 101,1x63x24 мм, вес пары 248 г.



## MG-1 WELLGO

Артикул 360037

Облегченные (магний сплав), фрезерованные, со сменными шипами (18шт, вкручиваются шестигранником), ось Cr-Mo, с промподшипниками, широкая платформа, для BMX.



## NW-421

Артикул 360114

BMX пластиковые со светоотражателями, ось  $\varnothing 9/16''$ , белые.



## VP-466

Артикул 360063

Для горных велосипедов, алюминиевые литые, ось  $\varnothing 9/16''$  из борированной стали, размер 130x82 мм, вес пары 420 г.



## VP-467

Артикул 360046

Для горных велосипедов, алюминиевые литые, ось  $\varnothing 9/16''$  из борированной стали, размер 102x66 мм, вес пары 400 г.



**VP-550**

Артикул 360049

Для BMX велосипедов, алюминиевые литые, ось Ø9/16" из борированной стали, размер 112x105 мм, вес пары 540 г.



**VP-608**

Артикул 360021

Для дорожных велосипедов, со светоотражателями, алюминиевые литые с накладками против соскальзывания, ось Ø9/16" из борированной стали, размер 108x69 мм, вес пары 406 г.



**VP-810**

Артикул 360047

Для дорожных велосипедов, со светоотражателями, полипропиленовые с вставками из эластомера против соскальзывания, чёрно-серые, ось Ø9/16" из борированной стали, размер 109 x 72 мм, вес пары 392 г.



**VP-885**

Артикул 360064

Для дорожных велосипедов, усиленные, со светоотражателями, пластиковые поликарбонатные, цветные, ось Ø9/16" из борированной стали, размер 112x87 мм, вес пары 414 г.



**VP-992S**

Артикул 360031

Для горных велосипедов, пластиковая основа, стальная рамка, ось Ø9/16" из борированной стали, размер 100x63 мм, вес пары 382 г.



**VP-F50**

Артикул 360024

Для складных велосипедов, со светоотражателями, с механизмом складывания, пластиковые нейлоновые, ось Ø9/16" из борированной стали, размер 108x70 мм (50x70 мм в сложенном состоянии), вес пары 396 г.



**MT-11 WELLGO**

Артикул 360054

Туклипсы черные, размер L.



**MT-14 WELLGO**

Артикул 360055

Туклипсы черные, размер L.



**W-2 WELLGO**

Артикул 360065

Ремешок стопы фиксирующий нейлоновый.



**W-5 WELLGO**

Артикул 360066

Ремешок стопы фиксирующий кожаный.





## FD-10TT

Артикул 370124

Переключатель скоростей передний для звёзд на 42 зуба, для 5-7 скоростной- задней передачи, с верхней тягой.



## LY-G812 DNP

Артикул 370083

Переключатель скоростей передний для звёзд 48-26 зубьев, с нижней тягой, хомут 28,6 мм.



## LY-G812M DNP

Артикул 370029

Переключатель скоростей передний для звёзд 48-26 зубьев, с нижней тягой, хомут 31,8 мм.



## LY-G820 DNP

Артикул 370080

Переключатель скоростей передний для звёзд 48-26 зубьев, с верхней тягой, хомут 28,6 мм.



## LY-G820M DNP

Артикул 370079

Переключатель скоростей передний для звёзд 48-26 зубьев, с верхней тягой, хомут 31,8 мм.



## LY-G821 DNP

Артикул 370082

Переключатель скоростей передний для звёзд 48-26 зубьев, с верхней тягой, хомут 28,6 мм.



## LY-G821M DNP

Артикул 370081

Переключатель скоростей передний для звёзд 48-26 зубьев, с верхней тягой, хомут 31,8 мм.



## LY-1900SS DNP

Артикул 370102

Переключатель скоростей задний на 7-8 скоростей, на 28-11 зубьев, для 2-х скоростной передней звезды, короткая лапка, крепление под болт.



## 10T DNP

Артикул 370057

Ролик заднего переключателя 10 зубьев пластиковый.



## 13T DNP

Артикул 370058

Ролик заднего переключателя 13 зубьев пластиковый.



## JH-304/SF-407

Защита заднего переключателя скоростей стальная.

Артикул	Цвет
370111	Чёрная
370003	Хромированная



## NH-P02S NUVO

Артикул 370053

Защита заднего переключателя скоростей стальная, чёрная.



**NH-P02SR NUVO** АРТИКУЛ 370054

Защита заднего переключателя скоростей стальная, чёрная.



**NH-P10S NUVO** АРТИКУЛ 370055

Защита заднего переключателя скоростей стальная, чёрная.



**NH-P27S NUVO** АРТИКУЛ 370056

Защита заднего переключателя скоростей стальная, чёрная.



ПОДШИПНИКИ

**163110-2RS VP** АРТИКУЛ 400010

Подшипник картриджа каретки типа Truvativ, закрытый, промышленный, внутренний Ø16мм, внешний Ø31 мм, ширина 10 мм.



**6003-2RS** АРТИКУЛ 400009

Подшипник задней оси КТ-762R трицикла, закрытый, промышленный, внутренний диаметр 17 мм, внешний диаметр 35 мм, ширина 10 мм.



**5/16" x 9 VP** АРТИКУЛ 400001

Подшипник 5/16" x 9 шариков для открытых кареточных узлов с односоставными шатунами, Ø внешний 44,5 мм, внутренний 28,6 мм.



**5/32" x 16 VP** АРТИКУЛ 400002

Подшипник 5/32" x 16 шариков для рулевых колонок.



**5/32" x 20 VP** АРТИКУЛ 400003

Подшипник 5/32" x 20 шариков для рулевых колонок.



**1/4" x 7 KT** АРТИКУЛ 400006

Подшипник 1/4" x 7 шариков для односкоростных тормозных задних втулок типа КТ-305, Ø внешний 25,4 мм, внутренний 12,7 мм.



**1/4" x 9 VP** АРТИКУЛ 400005

Подшипник 1/4" x 9 шариков для стандартных открытых кареточных узлов.



**7/32" x 9 KT** АРТИКУЛ 400008

Подшипник 7/32" x 9 шариков для односкоростных тормозных задних втулок типа КТ-305, Ø внешний 33,32 мм, внутренний 22,23 мм.



## НВ-М001

Стреловидность 6°, посадочный диаметр 31,8 мм, алюминиевый, чёрный.

Артикул	Ширина
450048	580 мм
450049	620 мм



## МТВ-153 ZOOM HL

Ширина 580 мм, подъем 30 мм, стреловидность 10°, стальной, серебристый, вес 430 г.

Артикул	450012



## МТВ-AL-102BT ZOOM HL

Подъем 0 мм, стреловидность 10°, алюминиевый, чёрный матовый, вес 190 г.

Артикул	Ширина
450009	580 мм
450008	620 мм



## МТВ-AL-153TP ZOOM HL

Ширина 580 мм, подъем 30 мм, стреловидность 3°, алюминиевый, вес 260 г.

Артикул	450007



## НВ-0013-S

Ширина 580 мм, подъем 190 мм, стальной, хромированный, вес 620 г.

Артикул	450002



## НВ-0187-S

Ширина 580 мм, подъем 80 мм, стальной, хромированный, вес 500 г.

Артикул	450015



## РУЛЬ В СБОРЕ

Для дорожных велосипедов для резьбовой рулевой колонки 1", хромированный, в комплекте с выносом руля, грипсами, светоотражателем, звонком, 7-скор. шифтером Shimano, ручкой тормоза.

Артикул	450033



## FLASH/MAGIC

12" для детских велосипедов, ширина 480 мм, подъем 140 мм, стальной, хромированный.

Артикул	450028



**FLASH/MAGIC**

Артикул 450029

14"-16" Flash/Magic для детских велосипедов, ширина 480 мм, подъём 170 мм, стальной, хромированный.

**FLASH/MAGIC**

Артикул 450031

18" Flash для детских велосипедов, ширина 520 мм, подъём 155 мм, стальной, хромированный.

**STELS PILOT 160**

Артикул 450030

Для детских велосипедов, ширина 480 мм, подъём 130 мм, стреловидность 9°, стальной, чёрный.

**ЗАГЛУШКА ВЫНОСА РУЛЯ**

Артикул 450004

Пластиковая.



## РУЧКИ ТОРМОЗА

**419PD APSE**

Артикул 460066

Для V-образного тормоза, корпус полимерный, рычаг алюминиевый полированный, чёрно-серебристый.

**432D APSE**

Артикул 460065

Для V-образного тормоза, корпус алюминиевый, рычаг под 3 пальца алюминиевый полированный, серебристый.

**480D APSE**

Артикул 460048

Для V-образного и дискового тормоза, корпус алюминиевый чёрный, рычаг под 2,5 пальца алюминиевый полированный, вес 90,82 г.



## РУЧКИ ТОРМОЗА

### BLF-101

Артикул 460054

Для V-образного тормоза, корпус алюминиевый чёрный, рычаг под 2,5 пальца алюминиевый полированный, вес 165 г./пара.



### BLF-104

Артикул 460055

Для V-образного тормоза, корпус алюминиевый чёрный, рычаг под 2,5 пальца алюминиевый полированный, вес 190 г./пара.



### BLF-106

Артикул 460056

Для V-образного тормоза, корпус алюминиевый чёрный, рычаг под 2,5 пальца алюминиевый полированный, вес 215 г./пара.



### BLF-108

Артикул 460057

Для V-образного тормоза, корпус алюминиевый чёрный, рычаг под 2,5 пальца алюминиевый полированный, вес 200 г./пара.



### N412PD-1 APSE

Артикул 460037

Для V-образного тормоза, совместим с переключателем скоростей типа Revo Shifter и Twist Shifter, корпус полимерный, рычаг под 3 пальца алюминиевый полированный, вес 85 г.



### VL-320DG

Артикул 460051

Для V-образного тормоза, совместим с вращающимся шифтером, корпус алюминиевый чёрный, рычаг алюминиевый под 2,5 пальца полированный, вес 89 г.



## СЁДЛА

### 126(2C)

Артикул 470002

Для детских велосипедов, с замком, размер 210x145 мм, 422 г.



### 3011HRNA00001 SELLE ROYAL

Артикул 470105

Перед с логотипом «STELS» чёрный, верх с логотипом «S» серебристый, центр чёрные полосы



**685**

Для подростковых велосипедов Pilot 270.



Артикул	Цвет
470090	ЗЕЛЕНОЕ
470091	СИНЕЕ
470092	ЖЁЛТОЕ
470093	КРАСНОЕ

**4337HRNA00001 SELLE ROYAL**

Артикул 470058

Для горных велосипедов, комфортное, с вентиляционным отверстием, с замком, размер 280x176 мм, 390 г.



**4508DENA00002 SELLE ROYAL**

Артикул 470038

Для дорожных и складных велосипедов, широкое, комфортное, с эластомерными пружинами, с замком, размер 250x180 мм, 658 г.



**4520DENA00001 SELLE ROYAL**

Артикул 470041

Для дорожных велосипедов, широкое, комфортное, с эластомерными пружинами, с замком, размер 245x175 мм, 768 г.



**5382DEGA00001 SELLE ROYAL**

Артикул 470059

Для дорожных и женских горных велосипедов, широкое, комфортное, с вентиляционным отверстием, эластомерные пружины, размер 250 x 215 мм, 646 г.



**5509UENA00002 SELLE ROYAL**

Артикул 470012

Для дорожных велосипедов, широкое, комфортное, с эластомерными пружинами, с замком, размер 245x215 мм, 678 г.



**5555UENA00001 SELLE ROYAL**

Артикул 470040

Для дорожных велосипедов, широкое, комфортное, с эластомерными пружинами, с замком, размер 235x210 мм, 716 г.



## 5564DENA00001 SELLE ROYAL

Артикул 470074

Для дорожных велосипедов, широкое, комфортное, с эластомерными пружинами, размер 250x220 мм, 586 г.



## 5564DENA00006 SELLE ROYAL

Артикул 470060

Для дорожных велосипедов, широкое, комфортное, с эластомерными пружинами, размер 250x220 мм, 586 г.



## 5582DENA00001 SELLE ROYAL

Артикул 470013

Для складных и дорожных велосипедов, широкое, комфортное, с эластомерными пружинами, с замком, размер 240x210 мм, 864 г.



## 5675DSNA00001 SELLE ROYAL

Артикул 470061

Для дорожных велосипедов, широкое, комфортное, с витыми пружинами, с замком, размер 255 x 215 мм, 770 г.



## 5675DSNA00002 SELLE ROYAL

Артикул 470037

Для складных и дорожных велосипедов, широкое, с замком и витыми пружинами, размер 250x215 мм, 840 г.



## 6617DENA00001 SELLE ROYAL

Артикул 470107

Чёрное с логотипом STELS, для Navigator 130.



## 6612DSNA00001 SELLE ROYAL

Артикул 470039

Для дорожных велосипедов, широкое с большими витыми пружинами, с замком, размер 264x228 мм, 1065 г.



## 6637(2C)

Артикул 470006

Перед чёрный, зад серебристый, серебристый логотип «STELS», бампер, стальная короткая чёрная направляющая, с замком, размер 250 x 195 мм, 548 г.



**6738**

Артикул 470082

Для велосипеда STELS Navigator 610.



**6742 BBB5H**

Артикул 470057

Мягкий виниловый верх, серебристый логотип «STELS», стальная короткая чёрная направляющая, для подростковых горных велосипедов, комфортное, размер 255 x 165 мм, 424 г.



**6746 BBB6Q**

Артикул 470009

Для горных велосипедов, комфортное, размер 260x170 мм, 390 г.



**7026JRNA00001 SELLE ROYAL**

Артикул 470014

Для детских велосипедов, с замком, размер 220x130 мм, 370 г.



**7660**

Артикул 470184

Для дорожных велосипедов, широкое, с витыми пружинами, с замком, размер 260x210 мм, чёрное, для велосипеда STELS Navigator 250.



**7669**

Артикул 470185

Для дорожных велосипедов, широкое, с витыми пружинами, с замком, размер 240x210 мм, чёрное, для велосипеда STELS Pilot 750.



**9002JRNA00003 SELLE ROYAL**

Артикул 470036

Для горных и складных велосипедов, с замком, размер 240 x 160 мм, 586 г.



**AZ-018A**

Артикул 470174

250x215 мм, 420 г.





## AZ-0801A

245x210 мм, 380 г.

АРТИКУЛ 470179



## AZ-0991-1

270x170 мм, 300 г.

АРТИКУЛ 470160



## AZ-3020

250x140 мм, 280 г.

АРТИКУЛ 470157



## AZ-3022

270x180 мм, 440 г.

АРТИКУЛ 470177



## AZ-3246

270x220 мм, 420 г.

АРТИКУЛ 470175



## AZ-3249

250x210 мм, 440 г.

АРТИКУЛ 470176



## AZ-3268

260x200 мм, 380 г.

АРТИКУЛ 470159



## AZ-5069

275x143 мм, 300 г.

АРТИКУЛ 470155



**AZ-5085**

282x138 мм, 322 г.

АРТИКУЛ 470156



**AZ-5089**

285x145 мм, 297 г.

АРТИКУЛ 470158



**AZ-5112**

225x185 мм, 620 г.

АРТИКУЛ 470164



**AZ-5119**

270x220 мм, 770 г.

АРТИКУЛ 470172



**AZ-5148**

280x135 мм, 320 г.

АРТИКУЛ 470148



**AZ-5174**

275x145 мм, 317 г.

АРТИКУЛ 470149



**AZ-5176**

280x140 мм, 326 г.

АРТИКУЛ 470150



**AZ-5201**

270x155 мм, 357 г.

АРТИКУЛ 470151



## AZ-5202

280x145 мм, 385 г.

АРТИКУЛ 470152



## AZ-5209

240x155 мм, 320 г.

АРТИКУЛ 470153



## AZ-5211

230x155 мм, 285 г.

АРТИКУЛ 470154



## AZ-5218

240x210 мм, 603 г.

АРТИКУЛ 470170



## AZ-5219

270x185 мм, 605 г.

АРТИКУЛ 470171



## AZ-5222

255x205 мм, 525 г.

АРТИКУЛ 470173



## AZ-5537

270x160 мм, 410 г.

АРТИКУЛ 470138



## AZ-5539

275x165 мм, 450 г.

АРТИКУЛ 470139



**AZ-5547**

275x200 мм, 770 г.

АРТИКУЛ 470140



**AZ-5552**

250x210 мм, 660 г.

АРТИКУЛ 470141



**AZ-5552 G-01**

250x210 мм, 660 г.

АРТИКУЛ 470142



**AZ-5554**

250x210 мм, 680 г.

АРТИКУЛ 470143



**AZ-5555**

250x210 мм, 690 г.

АРТИКУЛ 470144



**AZ-5555 G-02**

250x210 мм, 690 г.

АРТИКУЛ 470145



**AZ-5556**

275x165 мм, 365 г.

АРТИКУЛ 470147



**AZ-5558**

205x150 мм, 400 г.

АРТИКУЛ 470161



## AZ-5558-02

205x150 мм, 400 г.



АРТИКУЛ 470162

## AZ-5559-03

215x150 мм, 415 г.



АРТИКУЛ 470163

## AZ-5566

280x230 мм, 1180 г.



АРТИКУЛ 470181

## AZ-5585

275x155 мм, 500 г.



АРТИКУЛ 470180

## AZ-5589

250x170 мм, 520 г.



АРТИКУЛ 470146

## AZ-5592

200x140 мм, 360 г.



АРТИКУЛ 470165

## AZ-5593-01

235x140 мм, 385 г.



АРТИКУЛ 470166

## AZ-5593-02

235x140 мм, 385 г.



АРТИКУЛ 470167

**AZ-5593-03**

235x140 мм, 385 г.

Артикул 470168



**AZ-5593-04**

235x140 мм, 385 г.

Артикул 470169



**FLASH ШИРОКОЕ**

Для Flash, широкое, чёрный перед, белый зад, хромированные рамка и пружины, с замком.

Артикул 470087



**FLYTE**

Широкое, белое с рисунком, хромированная рамка и пружины, с замком.

Артикул 470086



**L531L**

Для дорожных велосипедов, широкое, с витыми пружинами, с замком, размер 242x210 мм, 810 г.

Артикул 470015



**MAGIC**

Чёрное, хромированная рамка, без рисунка, с замком.

Артикул 470085



**VL 3126(2-01) VELO**

Для горных велосипедов, комфортное, размер 270x170 мм, 356 г.

Артикул 470075



**VL-3205 VELO**

Спортивное, с вентиляционным отверстием, стальная направляющая, размер 268x173 мм, 420 г, серебристо-черное.

Артикул 470115



## VL-3257 VELO

Артикул 470114

Спортивное, стальная направляющая, размер 280x153 мм, 306 г, серебристо-черное.



## VL-4098A VELO

Артикул 470116

Женское, 2 зоны различной плотности, стальная направляющая, размер 248x167 мм, 402 г, черно-серебристое.



## VL-4110A VELO

Артикул 470126

С вентиляционным отверстием, стальная направляющая, 2 зоны различной плотности, размер 254x173 мм, 475 г, черное.



## VL-4123 VELO

Артикул 470103

Для велосипеда STELS Cross 130 Lady бело-жёлтое.



## VL-5015 VELO

Артикул 470081

Для велосипеда STELS Pilot 830.



## VL-5109 VELO

Артикул 470117

Junior, стальная направляющая, размер 201x141 мм, 340 г, с подседельным пальцем 25,4x250 мм, черное.



## VL-6115E VELO

Артикул 470125

С вентиляционным отверстием, черные эластомерные пружины, 2 зоны различной плотности, размер 252x210 мм, 760 г, черное.



## VL-6123E VELO

Артикул 470124

Черные эластомерные пружины, 2 зоны различной плотности, размер 254x205 мм, 722 г, черное.



**VL-6168 VELO**

Артикул 470123

Стальная направляющая с рукояткой, 2 зоны различной плотности, размер 270x206 мм, 537 г, черное.



**VL-6362 VELO**

Артикул 470118

Комфортное, стальная направляющая, размер 260x216 мм, 473 г, черное.



**VL-8111E VELO**

Артикул 470122

Дорожное, черные эластомерные пружины, 2 зоны различной плотности, размер 270x206 мм, 652 г, черное.



**VL-8114S VELO**

Артикул 470119

Дорожное, стальные пружины, размер 268x221 мм, 800 г, коричневое.



**VL-8114S VELO**

Артикул 470120

Седло VL-8114S дорожное, стальные пружины, размер 268x221 мм, 800 г, коричневое, с сумкой.



**VL-8766 VELO**

Артикул 470121

Дорожное, стальные пружины, размер 264x262 мм, 1149 г, черное.



**VL-80158S VELO**

Артикул 470096

Для велосипеда STELS Navigator 150 Gent чёрно-зелёное.



**VL-80158S VELO**

Артикул 470097

Для велосипеда STELS Navigator 150 Lady бело-красно-зелёное.





## AZ-02

Чехол на седло 260x170 мм, 220 г.

Артикул 470182



## AZ-08

Чехол на седло 275x170 мм, 235 г.

Артикул 470183



## VLC-040 VELO

Чехол для велосипедных седел размером 244–269x254–279 мм, материал – лайкра/гель, черный.

Артикул 470129



## VLC-171 VELO

Чехол для велосипедных седел размером 254–280x178–203 мм, материал – лайкра/гель, черно-серый.

Артикул 470127



## VLC-173 VELO

Чехол для велосипедных седел размером 229–254x216–241 мм, материал – лайкра/гель, черно-серый.

Артикул 470128



## VLC-983-1 VELO

Чехол для велосипедных седел размером 254–280x178–203 мм, материал нейлон, черный.

Артикул 470131



## СПИНКА ВЕЛОСИПЕДНАЯ VELO

Артикул 470134



Спинка велосипедная VL-9029 со стойкой KBG-001.

## ЗАМОК СЕДЛА

Диаметр крепления 22 мм, стальной.

Артикул 470044



## DE-001

Артикул 480027

Для велосипедов STELS Navigator 460, STELS Miss 6000/6100/6300.



## DE-001-1

Артикул 480033

Для велосипеда STELS Navigator 490 2015–2016-х модельных годов.



## DE-001-2

Артикул 480022

Для велосипедов STELS Navigator 630/690 2012-го модельного года.



## DE-003

Артикул 480026

Для велосипедов STELS Navigator 650, STELS Pilot 290.



## DE-007-1

Артикул 480021

Для велосипедов STELS Miss 8700/8500/8300/8100 2012-го модельного года.



## DE-014

Артикул 480029

Для велосипеда STELS Cross 130/150/170 2014-го модельного года.



## DE-015

Артикул 480028

Для велосипедов STELS Navigator 710D/750D/770D/790D 2013–2015-х модельных годов.



## DE-017

Артикул 480020

Для велосипедов STELS Navigator 870/850/830/810 2012-го модельного года.



## DE-019

Артикул 480016

Для велосипедов STELS Navigator 710/730/750 2012-го модельного года и Navigator 650/670/690.



## DE-034

Артикул 480035

Для велосипеда STELS Navigator 460.



## EM0016/5103

Артикул 480005

Для велосипедов STELS Navigator 670/690/810/830.



## EM4519

Артикул 480006

Для велосипедов STELS Aggressor.



## EM5201

Артикул 480012

Для велосипеда STELS Miss 9500.



## EM6504

Артикул 480024

Для велосипедов STELS Adrenalin/Adrenalin Disk, STELS Navigator 710 2012-го модельного года, STELS Pilot 290.



**СПИЦА СО СТАЛЬНОМ НИППЕЛЕМ**

Спица SLE стальная, хромированная, со стальным ниппелем.

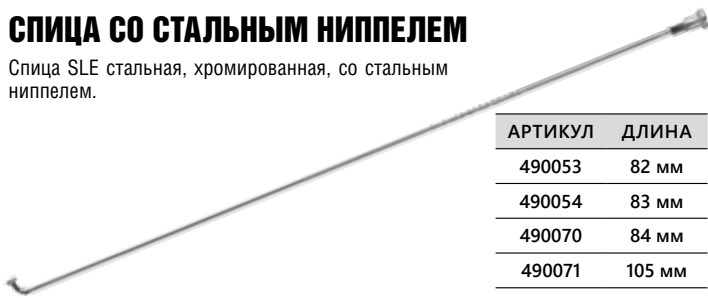
**НИППЕЛЬ СТАЛЬНОЙ**

Артикул 490098

Стальной ниппель 14G хромированный.



Артикул	Длина	Артикул	Длина	Артикул	Длина
490077	140 мм	490045	234 мм	490020	261 мм
490057	142 мм	490021	235 мм	490018	262 мм
490058	143 мм	490003	236 мм	490102	263 мм
490053	82 мм	490069	145 мм	490004	238 мм
490054	83 мм	490079	182 мм	490015	239 мм
490070	84 мм	490080	183 мм	490022	241 мм
490071	105 мм	490081	184 мм	490016	253 мм
490072	115 мм	490007	185 мм	490023	254 мм
490055	116 мм	490013	186 мм	490097	255 мм
490073	118 мм	490082	187 мм	490008	256 мм
490039	132 мм	490014	188 мм	490024	257 мм
490036	133 мм	490002	189 мм	490064	258 мм
490056	134 мм	490044	232 мм	490025	259 мм
490076	136 мм	490083	233 мм	490009	260 мм
				490012	288 мм
				490101	289 мм
				490005	290 мм
				490085	291 мм
				490011	292 мм
				490052	293 мм
				490031	294 мм
				490026	296 мм

**СПИЦА С ЛАТУННЫМ НИППЕЛЕМ**

Спица SLE стальная, чёрная, с латунным ниппелем.

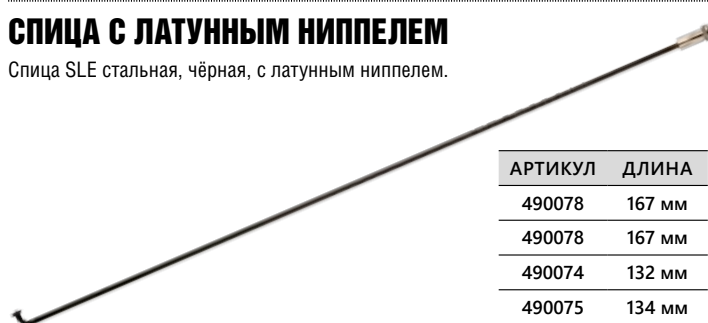

Артикул	Длина	Артикул	Длина
490086	174 мм	490095	235 мм
490087	175 мм	490089	236 мм
490078	167 мм	490090	237 мм
490078	167 мм	490091	238 мм
490074	132 мм	490017	258 мм
490075	134 мм	490092	232 мм
		490027	259 мм
		490028	260 мм
		490094	234 мм
		490096	261 мм
		490029	262 мм
		490030	264 мм
		490099	266 мм
		490100	268 мм
		490065	272 мм
		490066	273 мм
		490067	274 мм
		490068	275 мм

**ТОРМОЗА И ТОРМОЗНЫЕ КОЛОДКИ****857AL ТЕКТРО**

Тормоз ободной V-образный, рычаги 110 мм, расстояние от шарнира до колодки 20,5-36,5 мм, алюминиевый, чёрный, 161 г.

Артикул	Положение
510128	Передний
510129	Задний

**BLF-A4**

Тормоза ободные V-образные, рычаги длиной 102 мм, алюминиевые, комплект на 2 колеса.

Артикул	Цвет
510152	Серебристые
510153	Чёрные

**FX-340D ТЕКТРО**

Тормоз ободной U-образный, задний, с двумя анкерными болтами для троса, расстояние от шарнира до колодки 26-46 мм, алюминиевый, 160 г.

Артикул 510089

**FX-340FS ТЕКТРО**

Тормоз ободной U-образный, передний, расстояние от шарнира до колодки 26-46 мм, алюминиевый, 160 г.

Артикул 510088



## BLF-A5

Тормоза ободные V-образные, рычаги длиной 110 мм, алюминиевые, комплект на 2 колеса.



Артикул	Цвет
510154	СЕРЕБРИСТЫЕ
510155	ЧЁРНЫЕ

## BLF-A6

Тормоза ободные V-образные рычаги длиной 102 мм алюминиевые синие комплект на 2 колеса.



Артикул	510169

## BLF-A8

Тормоза ободные V-образные, рычаги длиной 102 мм, алюминиевые, комплект на 2 колеса.



Артикул	Цвет
510156	СЕРЕБРИСТЫЕ
510157	ЧЁРНЫЕ

## BLF-A17

Тормоза ободные клещевые, алюминиевые, серебристые, комплект на 2 колеса.



Артикул	510176

## N210DG APSE

Тормоз ободной V-образный, рычаги 115 мм, расстояние от шарнира до колодки 22–37 мм, алюминиевый.

Артикул	Положение	Цвет
510074	ПЕРЕДНИЙ	СЕРЕБРИСТЫЙ
510133	ЗАДНИЙ	
510073	ПЕРЕДНИЙ	ЧЁРНЫЙ
510132	ЗАДНИЙ	



## T210DG APSE

Тормоз ободной V-образный, рычаги 110 мм, расстояние от шарнира до колодки 22–36 мм, алюминиевый.

Артикул	Положение	Цвет
510113	ПЕРЕДНИЙ	СЕРЕБРИСТЫЙ
510134	ЗАДНИЙ	
510115	ПЕРЕДНИЙ	ЧЁРНЫЙ
510135	ЗАДНИЙ	

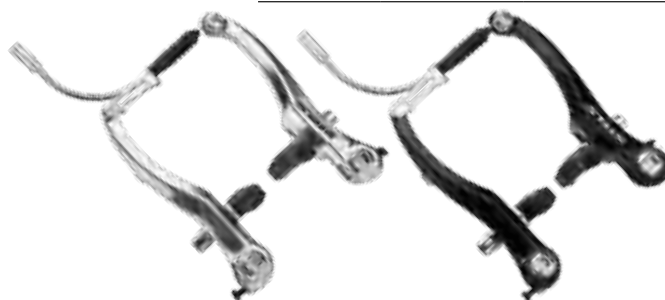

## TX-117 PROMAX

Тормоз ободной V-образный, рычаги 108 мм, расстояние от шарнира до колодки 20–35 мм, алюминиевый, 184 г.

Артикул	Положение	Цвет
510130	ПЕРЕДНИЙ	СЕРЕБРИСТЫЙ
510131	ЗАДНИЙ	
510159	ПЕРЕДНИЙ	ЧЁРНЫЙ
510160	ЗАДНИЙ	



## V993DG

Тормоз ободной V-образный, рычаги 110 мм, алюминиевый, 178 г.

Артикул	Положение	Цвет
510146	ПЕРЕДНИЙ	СЕРЕБРИСТЫЙ
510147	ЗАДНИЙ	
510195	ПЕРЕДНИЙ	ЧЁРНЫЙ
510196	ЗАДНИЙ	



## VBR-131S

Тормоз ободной V-образный, рычаги 110 мм, стальной, чёрный.

Артикул	Положение
510172	Передний
510171	Задний



## VBR-218A

Тормоз ободной V-образный, рычаги 115 мм, алюминиевый, серебристый.

Артикул	Положение
510182	Передний
510170	Задний



## AQUILA TEKTRO

Калипер передний дискового тормоза алюминиевый, чёрный, с тормозными колодками, без диска.

Артикул	510082
---------	--------



## AQUILA TEKTRO

Калипер задний дискового тормоза алюминиевый, чёрный, с тормозными колодками, без диска.

Артикул	510007
---------	--------



## DC-310F PROMAX

Тормоз дисковый (калипер), механический, передний, алюминиевый, чёрный.

Артикул	510198
---------	--------



## DC-310R PROMAX

Тормоз дисковый (калипер), механический, задний, алюминиевый, чёрный.

Артикул	510197
---------	--------



## DRACO TEKTRO

Тормоз передний дисковый, гидравлический, чёрный, комплект: калипер, шланг 800 мм, ручка тормоза HD-M350 под 2,5 пальца.

Артикул	510150
---------	--------



## DRACO TEKTRO

Тормоз задний дисковый, гидравлический, чёрный, комплект: калипер, шланг 1425 мм, ручка тормоза HD-M350 под 2,5 пальца.

Артикул	510151
---------	--------



## DSK-320F PROMAX

Тормоз дисковый (калипер) механический передний, крепление IS Standard & Post Mount.

Артикул	510137
---------	--------



## DSK-320R PROMAX

Тормоз дисковый (калипер) механический задний, крепление IS Standard & Post Mount.

Артикул	510138
---------	--------



## NOVELA (MD-M311) TEKTRO

Тормоз дисковый (калипер) механический передний, крепление IS Standard & Post Mount, алюминиевый, чёрный, в комплекте с болтами.

Артикул	510148
---------	--------



## NOVELA (MD-M311) TEKTRO

Тормоз дисковый (калипер) механический задний, крепление IS Standard & Post Mount, алюминиевый, чёрный, в комплекте с болтами.

Артикул	510149
---------	--------



## DT-180H PROMAX

Артикул 510162

Ротор для дискового тормоза, Ø180 мм, 132,6г.

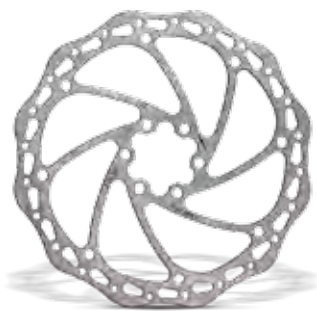

## TR203-1 ТЕКТРО

Артикул 510163

Ротор для дискового тормоза, Ø203 мм.



## 111V

Артикул 510110

Колодки тормозные для ободных тормозов, размер 72 мм x 0°, безрезьбовые, с крепежом.



## 111VB APSE

Артикул 510067

Колодки тормозные для ободных тормозов, размер 72 мм x 0°, резьбовые.



## 260MW PROMAX

Артикул 510136

Колодки тормозные для ободных тормозов, размер 60 мм x 0°, резьбовые.



## 261V

Артикул 510092

Колодки тормозные для ободных тормозов, размер 74 мм x 0°, безрезьбовые, с креплением.



## 261VB APSE

Артикул 510068

Колодки тормозные для ободных тормозов, размер 64 мм x 0°, резьбовые.



## RB-111B

Артикул 510187

Колодки тормозные для ободных тормозов, размер 72 мм x 0°, резьбовые.



## RB-262B

Артикул 510184

Колодки тормозные для ободных тормозов, размер 60 мм x 0°, резьбовые.



## RB-264B

Артикул 510183

Колодки тормозные для ободных тормозов, размер 55 мм x 0°, резьбовые.



## RB-983B

Артикул 510185

Колодки тормозные для ободных тормозов, размер 55 мм x 0°, резьбовые.



## RB-970B

Артикул 510186

Колодки тормозные для ободных тормозов, размер 70 мм x 0°, резьбовые.



## RB-983B APSE

Артикул 510119

Колодки тормозные для ободных тормозов, размер 55 мм x 0°, резьбовые.



## E10.11 TEKTRO

Артикул 510127

Колодки тормозные для дисковых тормозов Orion / Auriga Pro / Auriga Comp / Auriga E-Comp / Draco / Draco WS / Aquila.



## HK-BP012+ ALLIGATOR

Артикул 510014

Колодки тормозные для дисковых тормозов Avid/Juicy/BB7 Mech.



## HK-BP018+ ALLIGATOR

Артикул 510015

Колодки тормозные для дисковых тормозов Shimano XTR/Saint/Hone/SLX/Deore/Alfine.



## HK-BP023+ ALLIGATOR

Артикул 510016

Колодки тормозные для дисковых тормозов Hayes Mechanical/GX-2/MX-2/MX-3/MX-4/Sale Hydraulic/Pramax DSK-810.



## HK-BP038+ ALLIGATOR

Артикул 510168

Колодки тормозные для дисковых тормозов Tektro IO.



## IOX.11 TEKTRO

Артикул 510144

Тормозные колодки для дисковых тормозов Novela Tektro.



## N11.11 TEKTRO

Артикул 510143

Тормозные колодки для дисковых тормозов Iota Tektro.



## PD65 PROMAX

Артикул 510087

Колодки тормозные для дисковых тормозов DSK-200/400/420/610/650/700, MAGURA Louis, Clara.



## RB-D21

Артикул 510188

Колодки тормозные для дисковых тормозов Shimano Deore (BR-C601, BR-M416, BR M445, BR-M446, BR-M485, BR-M486, BR-M515, BR M525, BR-M575), Tektro Auriga/Draco/HDC300.



## RB-D22

Артикул 510189

Колодки тормозные для дисковых тормозов Shimano XTR (BR-M965, BR-966, BR-M975P), Saint (BR-M800), Hone (BR-M601), SLX (BR-M665), Deore XT (BR-M765, BR-M775), Deore LX (BR-M585, BR-M595).



## RB-D23

Артикул 510190

Колодки тормозные для дисковых тормозов Shimano XTR (BR-M985), Deore XT (BR-M785), SLX (BR-M666), Alfine (BR-S700).



## RB-D26

Артикул 510191

Колодки тормозные для дисковых тормозов DSK-310/715/720/717(Render)/913(Decipher), Avid BB5.



## RB-D27

Артикул 510192

Колодки тормозные для дисковых тормозов AVID (Juicy 3/Juicy 5/Juicy 7/BB7 Mech).



## RB-D29

Артикул 510194

Тормозные колодки для дисковых тормозов Novela/IOX/Lyra.



## RB-D30

Артикул 510193

Тормозные колодки для дисковых тормозов Iq/Aquila/Gemini.



## UN-BP008-DIY+ UNEX

Артикул 510177

Колодки тормозные для дисковых тормозов Shimano Deore /Nexave, RST D-Power Mech.



## UN-BP012-DIY+ UNEX

Артикул 510178

Колодки тормозные для дисковых тормозов Avid/Juicy/BB7 Mech.



## UN-BP018-DIY+ UNEX

Артикул 510179

Колодки тормозные для дисковых тормозов Shimano XTR/ Saint/Hone / SLX/Deore/Alfine.



## UN-BP023-DIY UNEX

Артикул 510180

Колодки тормозные для дисковых тормозов Hayes Mechanical/GX-2/ MX-2/MX-3/MX-4/ Sale Hydraulic/ Pramax DSK-810.



## UN-BP038-DIY UNEX

Артикул 510181

Колодки тормозные для дисковых тормозов Tektro IO.



## Ось V-BRAKE

Артикул 510085

Ось ободных тормозов на вилку.



## IS180F PROMAX

Артикул 510164

Переходник на передний дисковый тормоз для диска Ø180 мм.



## IS180R PROMAX

Артикул 510165

Переходник на задний дисковый тормоз для диска Ø180 мм.





## IS203F PROMAX

Артикул 510166

Переходник на передний дисковый тормоз для диска Ø203 мм.



## IS203R PROMAX

Артикул 510167

Переходник на задний дисковый тормоз для диска Ø203 мм.



## ТРЕЩОТКИ и КАССЕТЫ

### CS-04 SUPERWIN

Кассета на 8 скоростей, 11-13-15-18-21-24-28-32 зуба, стальная, хромированная.

Артикул 520093



### CS-05 SUPERWIN

Кассета на 9 скоростей, 11-12-14-16-18-21-24-28-32 зуба, стальная, хромированная.

Артикул 520094



### CS-M770-9 DEORE XT

Кассета на 9 скоростей, 11-13-15-17-20-23-26-30-34 зуба, стальная.

Артикул 520064



### CS-M970-9 XTR

Кассета на 9 скоростей, зубья 11-12-14-16-18-21-24-28-32 (4 титановые звезды, 5 стальных звезд на алюминиевом пауке).

Артикул 520011



### KFW-664 SUPERWIN

Трещотка на 6 скоростей, 14-16-18-21-24-28 зубьев, стальная, чёрно-коричневая.

Артикул 520091



### KFW-774 SUPERWIN

Трещотка на 7 скоростей, 14-16-18-20-22-24-28 зубьев, стальная, чёрно-коричневая.

Артикул 520092



### KFW-884 SUPERWIN

Трещотка на 8 скоростей, 13-14-16-18-20-22-24-28 зуба, стальная, чёрно-коричневая.

Артикул 520103



### LY-1006CFCZ DNP

Трещотка на 6 скоростей, 14-17-19-21-24-28 зубьев, стальная, оцинкованная, 450 г.

Артикул 520053



### LY-1008K02Z DNP

Кассета на 8 скоростей, 12-13-14-15-16-17-19-21 зуб, стальная, оцинкованная, 240 г.

Артикул 520055



**LY-1107CKXZ DNP**

Кассета на 7 скоростей,  
11-13-15-18-21-24-30  
зубьев, стальная, оцинкованная.

Артикул 520088



**LY-1107CKZ DNP**

Кассета на 7 скоростей, 11-13-15-18-21-24-28  
зубьев, стальная, оцинкованная.

Артикул 520087



**LY-1107KFN DNP**

Трещотка на 7 скоростей, 11-13-15-18-21-24-28  
зубьев, стальная, никелированная, 540 г.

Артикул 520080



**LY-1108СКЗ DNP**

Кассета на 8 скоростей, 11-13-15-17-19-21-24-28  
зубьев, стальная, хромированная, 330 г.

Артикул 520073



**LY-1108СКН DNP**

Кассета на 8 скоростей, 11-12-13-15-18-21-24-28  
зубьев, стальная, никелированная.

Артикул 520097



**LY-1108HFN DNP**

Трещотка на 8 скоростей, 11-13-15-18-21-24-28-32  
зуба, стальная, никелированная, 630 г.

Артикул 520074



**LY-1108K03C DNP**

Кассета на 8 скоростей,  
11-13-14-15-17-19-21-  
23 зуба, стальная, хромированная, 240 г.

Артикул 520078



**LY-1109СКНН DNP**

Кассета на 9 скоростей,  
11-12-13-15-18-21-24-  
28-32 зуба, стальная, серая.

Артикул 520098



**LY-3008СНН DNP**

Трещотка на 8 скорос-  
тей, 13-15-17-19-21-24-  
28-32 зуба, стальная, серая, 570 г.

Артикул 520076



**TM-1007СНQB DNP**

Трещотка на 7 скоростей,  
14-16-18-20-22-24-32  
зуба, стальная, покрытие серое (Gun Gray) + чёр-  
ное, 496 г.

Артикул 520095



**TM-1007СНН DNP**

Трещотка на 7 скоростей,  
14-16-18-20-22-24-32  
зуба, стальная, никелированная, 496 г.

Артикул 520096



**FW322B**

Трещотка-звёздочка односкоростная, 22 зуба,  
для трицикла Energy.

Артикул 520058



## LMA-0 (A0K-14) LIDA

Трещотка для ВМХ, 14 зубьев 1/2"x1/8", посадочная резьба 30x1 мм, стальная, 120 г.

Артикул 520030



## LMA-0 (A0N-14) LIDA

Трещотка для ВМХ, 14 зубьев 1/2"x3/32", посадочная резьба 30x1 мм, стальная, 120 г.

Артикул 520031



## LMA-8 (A8K-16) LIDA

Трещотка для ВМХ, 16 зубьев 1/2"x1/8", посадочная резьба 1.37"x24tpi (34,8x1,058 мм), стальная, 140 г.

Артикул 520029



## LMA-8 (A8K-18) LIDA

Трещотка для ВМХ, 18 зубьев 1/2"x1/8", посадочная резьба 1.37"x24tpi (34,8x1,058 мм), стальная, 210 г.

Артикул 520026



## LMA-8 (A8N-16) LIDA

Трещотка для ВМХ, 16 зубьев 1/2"x3/32", посадочная резьба 1.37"x24tpi (34,8x1,058 мм), стальная, 140 г.

Артикул 520027



## LMA-8 (A8N-18) LIDA

Трещотка для ВМХ, 18 зубьев 1/2"x3/32", посадочная резьба 1.37"x24tpi (34,8x1,058 мм), стальная, 210 г.

Артикул 520028



## LY-1016A DNP

Артикул 520036

Трещотка для ВМХ, 16 зубьев 1/2"x1/8", посадочная резьба 1.37"x24tpi (34,8x1,058 мм), 2 шлица, стальная, коричневая, 145 г.



## LY-1018AB DNP

Артикул 520037

Трещотка для ВМХ, 18 зубьев 1/2"x1/8", посадочная резьба 1.37"x24tpi (34,8x1,058 мм), стальная, коричневая, 205 г.



## LY-14T8QJ DNP

Артикул 520102

Трещотка для ВМХ, 14 зубьев 1/2" x 1/8", посадочная резьба M30x1 (30x1 мм), стальная.



## LY-BB16T8 DNP

Артикул 520101

Трещотка для ВМХ, 16 зубьев 1/2" x 1/8", посадочная резьба 1.37"x24tpi (34,8x1,058 мм), стальная.



## LY-BB17T8 DNP

Артикул 520100

Трещотка для ВМХ, 17 зубьев 1/2" x 1/8", посадочная резьба 1.37"x24tpi (34,8x1,058 мм), стальная.



## LY-BB18T8 DNP

Артикул 520099

Трещотка для ВМХ, 18 зубьев 1/2" x 1/8", посадочная резьба 1.37"x24tpi (34,8x1,058 мм), стальная.



**BWC1011 JAGWIRE**

Трос переключателя стальной с гальваническим покрытием, размер 1,2x2300 мм, наконечники совместимы с SRAM/Shimano системами, упаковка 100 шт.

Артикул 530025

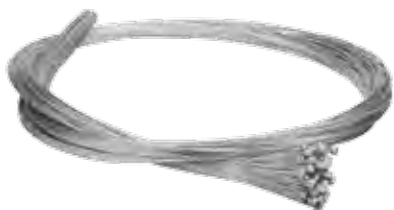

**BWC1012 JAGWIRE**

Трос переключателя, нержавеющая сталь, размер 1,2x2300 мм, наконечники совместимы с SRAM/Shimano системами, упаковка 100 шт.

Артикул 530026



**LY-SPT43520 ALLIGATOR**

Трос переключателя для АТВ/МТВ/ROAD, стальной 1,2x2000 мм, в тефлоновой оболочке, упаковка 100 шт.

Артикул 530010



**ТРОС ПЕРЕКЛЮЧАТЕЛЯ**

1,2 мм x 2000 мм, нержавеющая сталь, в связке по 100 шт..

Артикул 530066



**LY-SSTSK43520 ALLIGATOR**

Трос переключателя для АТВ/МТВ/ROAD, гладкий, нержавеющая сталь 1,2x2000 мм, упаковка 100 шт.

Артикул 530012



**LY-BSTSK761617 ALLIGATOR**

Трос тормоза для АТВ/МТВ, гладкий, нержавеющая сталь 1,6x1700 мм, упаковка 100 шт.

Артикул 530015



**LY-BPT761617 ALLIGATOR**

Трос тормоза для АТВ/МТВ, стальной 1,6x1700 мм в тефлоновой оболочке, упаковка 100 шт.

Артикул 530013



**BWC3001 JAGWIRE**

Трос тормоза гладкий, стальной с гальваническим покрытием, размер 1,6x1700 мм, наконечники совместимы с SRAM/Shimano МТВ системами, упаковка 100 шт.

Артикул 530027

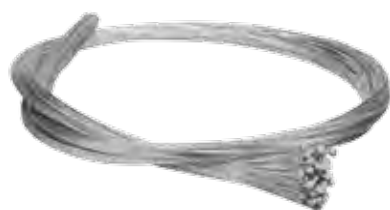

**UN-BRG761617 UNEX**

Трос тормоза для АТВ/МТВ, стальной 1,6x1700 мм с гальваническим покрытием, упаковка 100 шт.

Артикул 530071



**BWC3002 JAGWIRE**

Трос тормоза, нержавеющая сталь, размер 1,6x1700 мм, наконечники совместимы с SRAM/Shimano МТВ системами, упаковка 100 шт.

Артикул 530028

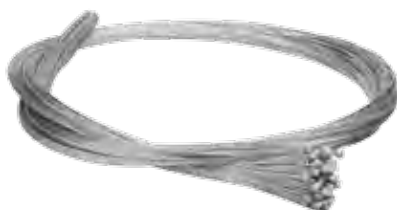

**ТРОС ТОРМОЗА**

1,6 мм x 2000 мм, нержавеющая сталь, в связке по 100 шт.

Артикул 530068

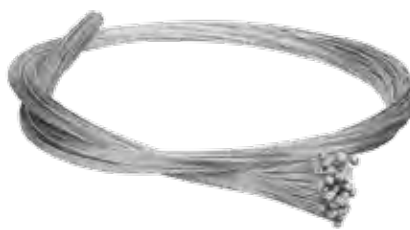

## LY-888 ALLIGATOR SLIK GLIDE

Оболочка троса переключения передач, диаметр 5 мм, 5 слоёв (внешняя пластиковая оболочка, стальная оплётка, средняя пластиковая оболочка, продольная проволока, полиэтиленовая внутренняя оболочка), серебристая, бухта 30 м.

Артикул 340002



## LY-1663014 ALLIGATOR

Оболочка троса переключения передач, диаметр 4 мм, 3 слоя (внешняя пластиковая оболочка, продольная проволока, полиэтиленовая внутренняя оболочка), серая, бухта 30 м.

Артикул 340004



## UN-16630 UNEX

Артикул 340063

Оболочка троса переключения передач, диаметр 4 мм, 3 слоя (внешняя пластиковая оболочка, продольная проволока, полиэтиленовая внутренняя оболочка), чёрная, бухта 30 м.



## UN-1663014 UNEX

Оболочка троса переключения передач, диаметр 4 мм, 3 слоя (внешняя пластиковая оболочка, продольная проволока, полиэтиленовая внутренняя оболочка), серая, бухта 30 м.

Артикул 340069



## UN-2203014 UNEX

Оболочка троса тормоза, диаметр 5 мм, 3 слоя (внешняя поливиниловая оболочка, витая стальная оболочка, полиэтиленовая внутренняя оболочка), серая, бухта 30 м.

Артикул 340068



## LY-880 ALLIGATOR BULLET PROOF

Оболочка троса тормоза и переключения передач, диаметр 5 мм, 5 слоёв (внешняя пластиковая оболочка, кевларовая ткань, витая алюминиевая оболочка, продольная проволока, полиэтиленовая внутренняя оболочка), серая, бухта 30 м.

Артикул 340005



## LY-886 ALLIGATOR SLIK GLIDE

Оболочка троса тормоза, диаметр 5 мм, 5 слоёв (внешняя пластиковая оболочка, стальная оплётка, средняя пластиковая оболочка, стальная витая проволока, полиэтиленовая внутренняя оболочка), серебристая, бухта 30 м.

Артикул 340001



## LY-2203014 ALLIGATOR

Оболочка троса тормоза, диаметр 5 мм, 3 слоя (внешняя поливиниловая оболочка, витая стальная оболочка, полиэтиленовая внутренняя оболочка), серая, бухта 30 м.

Артикул 340007



## UN-22030 UNEX

Артикул 340064

Оболочка троса тормоза, диаметр 5 мм, 3 слоя (внешняя поливиниловая оболочка, витая стальная оболочка, полиэтиленовая внутренняя оболочка), чёрная, бухта 30 м.



**ОБОЛОЧКА ТРОСА ТОРМОЗА** Велосипедная, Ø4,9 мм, в рулоне 50 м.

АРТИКУЛ	ЦВЕТ
340049	ЖЁЛТАЯ
340050	СВЕТЛО-ЗЕЛЁНАЯ
340051	СИНЯЯ
340052	БЕЛАЯ
340053	ТЁМНО-СИНЯЯ
340054	СВЕТЛО-СИНЯЯ
340055	КОРИЧНЕВАЯ
340056	ЗЕЛЁНАЯ
340057	КРАСНАЯ
340062	ЧЁРНАЯ



**HK-UL0030 ALLIGATOR ULTIMATE**

Гидролиния. Давление до 450 бар, прочность на разрыв до 250 кгс, допустимая температура -40°C +120°C, бухта 30 м.

АРТИКУЛ 510006



**HK-SU0030 ALLIGATOR SUPREME**

Гидролиния. Плетёный кевлар с полимером, усиленный стальной проволокой, давление до 1000 бар, прочность на разрыв до 450 кгс, допустимая температура -40°C +120°C, бухта 30 м.

АРТИКУЛ 510005



**HK-SSU030 ALLIGATOR SUPER SUPREME**

Гидролиния. Плетёный кевлар с тефлоном, усиленный стальной проволокой, давление до 1000 бар, прочность на разрыв до 450 кгс, темп. -40°C +240°C, бухта 30 м.

АРТИКУЛ 510004



**I-LINK ALLIGATOR (SHIFT)**

Комплект для троса переключения передач: внутренняя полимерная оболочка троса, внешняя оболочка из расоединяемых металлических звеньев, позволяющих задавать любые длины отрезков оболочки, крепления оболочки к раме, шифтеру и переключателю.

АРТИКУЛ 430009



**LY-KSPTS ALLIGATOR BULLET PROOF**

Комплект: 2 троса переключения передач 1,2x1500 мм + 1,2x2000 мм, плетёная кевларовая оболочка 5x2000 мм, наконечники оболочек троса НРА08 + НРА09, направляющие троса IPR04, наконечники троса IPA03.

АРТИКУЛ 340008



**LY-SPTFE5 ALLIGATOR SLEEK GLIDE**

Комплект: 2 троса переключения передач 1,2x1500 мм + 1,2x2000 мм, плетёная кевларовая оболочка 5x2000 мм, наконечники оболочек троса НРА08 + НРА09, направляющие троса IPR04, наконечники троса IPA03.

АРТИКУЛ 340009



## UN-SPTFE5 UNEX

Комплект: 2 стальных троса переключения, покрытых тефлоном (1,2x1500 мм + 1,2x2000 мм), 5-ти слойная оболочка Sleek Glide 5x2000 мм, наконечники оболочек троса (7 шт. НРА08 + 3 шт. НРА09), 2 направляющие троса IPR04, 4 наконечника троса (2 шт. IPA03 + 2 шт. HPR-01).

Артикул 340071



## I-LINK ALLIGATOR (BRAKE)

Комплект для тормозов с тросовым приводом: внутренняя полимерная оболочка троса, внешняя оболочка из рас-соединяемых металлических звеньев, позволяющих задавать любые длины отрезков оболочки, крепления оболочки к раме, ручке тормоза и направляющей тормоза.

Артикул 430008



## LY-BPTFE ALLIGATOR SLEEK GLIDE

Комплект: 2 троса тормоза 1,6x1000 мм + 1,6x2000 мм, плетёная кевларовая оболочка 5x2300 мм, наконечники оболочек троса НРА08 + НРА09, направляющие троса IPR08, наконечники троса IPA03.

Артикул 340011



## LY-KSPTB ALLIGATOR BULLET PROOF

Комплект: 2 троса тормоза 1,6x1000 мм + 1,6x2000 мм, плетёная кевларовая оболочка 5x2300 мм, наконечники оболочек троса НРА08 + НРА09, направляющие троса IPR08, наконечники троса IPA03.

Артикул 340010



## UN-BPTFE UNEX

Комплект: 2 стальных троса тормоза, покрытых тефлоном (1,6x1000 мм + 1,6x2000 мм), 5-ти слойная оболочка Sleek Glide 5x2300 мм, наконечники оболочек троса (4 шт. НРА08 + 2 шт. НРА09), 2 направляющие троса IPR08, 2 наконечника троса IPA03.

Артикул 340070



## HK-UL003 ALLIGATOR ULTIMATE

Комплект гидрوليнии: штуцер, гайка гидрوليнии, пластиковый наконечник, резиновый наконечник, шайба, резиновый уплотнитель, оливка, гайка упорная, вкладыш.

Артикул 430017



## HK-UL004 ALLIGATOR ULTIMATE

Комплект гидрوليнии: гайка упорная, штуцер, пластиковый наконечник, вкладыш, оливка, гайка гидрوليнии, наконечник гидрوليнии, резиновый уплотнитель.

Артикул 430018



## HK-SU001 ALLIGATOR SUPREME

Комплект гидрوليнии: плетёный кевлар с полимером, усиленный стальной проволокой, давление до 1000 бар, прочность на разрыв до 450 кгс, допустимая температура -40°C +120°C) со штуцерами НК-19, наконечниками НК-40, наконечниками НК-24 и НК-25, вкладышами НК-13 и НК-14, наконечниками НК-16, гайками НК-15, НК-18 и НК-23, прокладками НК-21 и НК-20.

Артикул 430011



### HK-SSU01 ALLIGATOR SUPER SUPREME

Комплект гидролинии: плетённый кевлар с тефлоном, усиленный стальной проволокой, давление до 1000 бар, прочность на разрыв до 450 кгс, температура  $-40^{\circ}\text{C}$   $+240^{\circ}\text{C}$ ) со штуцерами НК-19, наконечниками НК-40, наконечниками НК-24 и НК-25, вкладышами НК-13 и НК-14, наконечниками НК-16, гайками НК-15, НК-18 и НК-23, прокладками НК-21 и НК-20.

Артикул 430010



### HK-UL001 ALLIGATOR ULTIMATE

Комплект гидролинии: давление до 450 бар, прочность на разрыв до 250 кгс, допустимая температура  $-40^{\circ}\text{C}$   $+120^{\circ}\text{C}$ ) со штуцерами НК-19, наконечниками НК-40, наконечниками НК-24 и НК-25, вкладышами НК-13 и НК-14, наконечниками НК-16, гайками НК-15, НК-18 и НК-23, прокладками НК-21 и НК-20.

Артикул 430012



### BOT115-4H JAGWIRE

Наконечник оболочки троса переключения передач, латунный, длина 12 мм, внутренний  $\varnothing 4,4$  мм,  $\varnothing$  отверстия 2 мм, в банке по 50 шт.

Артикул 310014



### BOT115-2DE JAGWIRE

Наконечник оболочки троса тормоза, для витых стальных оболочек, латунный, длина 12 мм, внутренний  $\varnothing 5,1$  мм,  $\varnothing$  отверстия 2,6 мм, чёрный.

Артикул	Упаковка
310013	Банка 200 шт.
310011	Штучно



### CC-117-C JAGWIRE

Наконечник для троса диаметром от 1 мм до 1,8 мм, алюминиевый, длина 12 мм, серебристый, в банке по 500 шт.

Артикул 310016



### LY-HPA09 ALLIGATOR

Наконечник оболочки троса тормоза, анодированный алюминий с пластиком, длина 17,5 мм, внутренний  $\varnothing 5,2$  мм,  $\varnothing$  отверстия 2 мм, в банке 100 шт.

Артикул 310001



### LY-HPA09-BK ALLIGATOR

Наконечник оболочки троса тормоза, анодированный алюминий с пластиком, длина 17,5 мм, внутренний  $\varnothing 5,2$  мм,  $\varnothing$  отверстия 2,0 мм, чёрный, в банке по 100 шт.

Артикул 310019



### LY-HPA09-BL ALLIGATOR

Наконечник оболочки троса тормоза, анодированный алюминий с пластиком, длина 17,5 мм, внутренний  $\varnothing 5,2$  мм,  $\varnothing$  отверстия 2,0 мм, синий, в банке по 100 шт.

Артикул 310020



### LY-HPA09-GR ALLIGATOR

Наконечник оболочки троса тормоза, анодированный алюминий с пластиком, длина 17,5 мм, внутренний  $\varnothing 5,2$  мм,  $\varnothing$  отверстия 2,0 мм, зелёный, в банке по 100 шт.

Артикул 310021





## LY-HPA09-0G ALLIGATOR

Наконечник оболочки троса тормоза, анодированный алюминий с пластиком, длина 17,5 мм, внутренний Ø5,2 мм, Ø отверстия 2 мм, оранжевый, в банке по 100 шт.

Артикул	310022
---------	--------



## LY-HPA09-RD ALLIGATOR

Наконечник оболочки троса тормоза, анодированный алюминий с пластиком, длина 17,5 мм, внутренний Ø5,2 мм, Ø отверстия 2 мм, красный, в банке по 100 шт.

Артикул	310018
---------	--------



## LY-HPA56BB ALLIGATOR

Наконечник оболочки троса тормоза, размер 6x15мм, алюминиевый, чёрный, в банке по 150 шт.

Артикул	310023
---------	--------



## LY-HPB12 ALLIGATOR

Наконечник оболочки троса тормоза, латунь с пластиком, длина 14,4 мм, внутренний Ø5,2 мм, Ø отверстия 2 мм.

Артикул	Упаковка
310002	Банка 150 шт.
310015	штучно



## LY-HPP01 ALLIGATOR

Наконечник оболочки троса переключения передач, пластиковый, длина 12,2 мм, внутренний Ø4 мм, Ø отверстия 2,1 мм, в банке по 200 шт.

Артикул	310004
---------	--------



## LY-HPP02 ALLIGATOR

Наконечник оболочки троса переключения передач, пластиковый, длина 17 мм, внутренний Ø4 мм, Ø отверстия 1,5 мм, в банке по 150 шт.

Артикул	310005
---------	--------



## LY-HPP04 ALLIGATOR

Наконечник оболочки троса переключения передач, пластиковый, длина 17 мм, внутренний Ø5 мм, Ø отверстия 2 мм, в банке 120 шт.

Артикул	310006
---------	--------



## LY-IPA01 ALLIGATOR

Наконечник троса переключения передач, алюминиевый, длина 10 мм, внутренний Ø1,9 мм, в банке по 500 шт.

Артикул	310007
---------	--------



## LY-IPA02 ALLIGATOR

Наконечник троса тормоза, алюминиевый, длина 10 мм, внутренний Ø2 мм, в банке по 500 шт.

Артикул	310024
---------	--------



## LY-IPA03 ALLIGATOR

Наконечник троса тормоза, алюминиевый, длина 12 мм, внутренний Ø2,3 мм, в банке по 500 шт.

Артикул 310008



## UN-HPP02 UNEX

Артикул 310027

Наконечник оболочки троса переключения передач, пластиковый, длина 17 мм, внутренний Ø4 мм, Ø отверстия 1,5 мм, в банке по 150 шт.



## UN-HPP04 UNEX

Артикул 310028

Наконечник оболочки троса переключения передач, пластиковый, длина 17 мм, внутренний Ø5 мм, Ø отверстия 2 мм, в банке по 120 шт.



## UN-HPB14 UNEX

Артикул 310026

Наконечник оболочки троса переключения передач, латунный, длина 12 мм, внутренний Ø4 мм, Ø отверстия 2,2 мм, в банке 200 шт.



## UN-IPA01 UNEX

Артикул 310029

Наконечник троса переключения передач, алюминиевый, длина 10 мм, внутренний Ø1,9 мм, в банке по 500 шт.



## UN-IPA02 UNEX

Артикул 310030

Наконечник троса тормоза, алюминиевый, длина 10 мм, внутренний Ø2 мм, в банке по 500 шт.



## UN-IPA03 UNEX

Артикул 310025

Наконечник троса тормоза, алюминиевый, длина 12 мм, внутренний Ø2,3 мм, в банке по 500 шт.



## LY-IPB01 ALLIGATOR

Болт-наконечник троса, латунный, внутренний Ø 2,7 мм, в банке по 100 шт.

Артикул 310009



## LY-IPB02 ALLIGATOR

Болт-наконечник троса, латунный, внутренний Ø 2,5 мм, в банке по 100 шт.

Артикул 310010



## LY-LPA03 ALLIGATOR

Регулятор натяжения троса тормоза, размер M10x16 мм, алюминиевый, черный, в банке по 10 шт.

Артикул 530004



## UN-LPA03 UNEX

Артикул 530069

Регулятор натяжения троса тормоза, размер M10x16 мм, алюминиевый, черный, в банке по 10 штук.



## UN-LPS02 UNEX

Артикул 530070

Регулятор натяжения троса тормоза, размер M7x16 мм, алюминиевый, черный, в банке по 15 штук.



## HK-13 ALLIGATOR

Вкладыш (оливка) гидролинии размер S, в банке по 200 шт.

Артикул 510002



## HK-14 ALLIGATOR

Вкладыш (оливка) гидролинии размер L, в банке по 200 шт.

Артикул 510003



## HK-22-7 ALLIGATOR

Переходник гидролинии к тормозам Magura/Hayes, в банке по 40 шт.

Артикул 430015



## HK-23 ALLIGATOR

Гайка упорная в банке по 50 шт.

Артикул 430003



## HK-26 ALLIGATOR

Держатель гидролинии пластиковый с хомутом на раму, в банке по 12 шт.

Артикул 430016



## CC142-1 JAGWIRE

Регулятор натяжения троса тормоза, под резьбу M7, алюминий, серебристый.

Артикул 530024



## HK 10-1 ALLIGATOR

Держатель гидролинии черный.

Артикул 430019



### HK-10 ALLIGATOR

Держатель гидролинии серебристый.

Артикул 430013



### HK-HST06 ALLIGATOR

Комплект вкладышей (оливок) гидролинии.

Артикул 430002



### HK-HST02 ALLIGATOR

Комплект компонентов для гидролинии: наконечник, штуцер, гайка, уплотнитель.

Артикул 430005



### HK-HST03 ALLIGATOR

Комплект для гидравлических тормозов: переходник гидролинии Magura/Hayes, оливка и гайка гидролинии.

Артикул 430006



### HK-HST04 ALLIGATOR

Комплект для гидравлических тормозов: пластиковый наконечник, гайка упорная, оливка и вкладыш гидролинии.

Артикул 430007



### UN-10-DIY UNEX

Держатель гидролинии.

Артикул 430021



### UN-HST04-DIY UNEX

Комплект для гидравлических тормозов: пластиковый наконечник, гайка упорная, оливка и вкладыш гидролинии.

Артикул 430023



### UN-INS001-DIY UNEX

Устройство для запрессовки гидролиний.

Артикул 430022



### НАПРАВЛЯЮЩАЯ ТРОСА ТЕКТРО

Направляющая троса V-образного тормоза.

Артикул УГОЛ

530001 90°

530002 110°



### Z33 KMC

Цепь 1/2"x3/32" для горных велосипедов, конструкция без втулок, фаски на внутренних пластинах, оптимизирована для 6-ти скоростных кассет, с замком CL373.

Артикул	Длина
570043	110 звеньев
570044	116 звеньев



### Z50 KMC

Цепь 1/2"x3/32" для горных велосипедов, конструкция без втулок, фаски на внутренних пластинах, оптимизирована для 5-7-ми скоростных кассет, с замком CL373.

Артикул	Длина
570050	110 звеньев
570032	112 звеньев
570051	114 звеньев
570036	116 звеньев



### Z72 KMC

Цепь 1/2"x3/32" для горных велосипедов, конструкция без втулок, фаски на внутренних пластинах, Z-обр. профиль поверхности внешних пластин для лучшей совместимости с различными звёздами, усиленная конструкция пинов с потайной клёпкой, оптимизирована для 7-8-ми скоростных кассет, с замком CL371.

Артикул	Длина
570064	106 звеньев
570014	116 звеньев



### Z82 KMC

Цепь 1/2" x 3/32", для горных велосипедов, конструкция без втулок, фаски на внутренних пластинах, Z-обр. профиль поверхности внешних пластин для лучшей совместимости с различными звёздами, усиленная конструкция пинов с потайной клёпкой, оптимизирована для 7-8-ми скоростных кассет, 106 звеньев с замком CL371.

Артикул	Длина
570063	106 звеньев



### Z92 KMC

Цепь 1/2"x3/32" для горных велосипедов, конструкция без втулок, фаски на внешних и внутренних пластинах, Z-обр. профиль поверхности внешних пластин для лучшей совместимости с различными звёздами, усиленная конструкция пинов с потайной клёпкой, доп. обработка против растягивания, оптимизирована для 8-ми скоростных кассет, 116 звеньев с замком CL371.

Артикул	Длина
570024	116 звеньев



### Z92RB KMC

Цепь 1/2"x3/32" для горных велосипедов, конструкция без втулок, фаски на внешних и внутренних пластинах, Z-обр. профиль поверхности внешних пластин для лучшей совместимости с различными звёздами, усиленная конструкция пинов с потайной клёпкой, доп. обработка против растягивания, доп. антикоррозийная обработка, оптимизирована для 8-ми скоростных кассет, 116 звеньев с замком CL371RB.

Артикул	Длина
570020	116 звеньев



### Z99RB KMC

Цепь 1/2"x11/128" для горных велосипедов, конструкция без втулок, фаски на внешних и внутренних пластинах, Z-обр. профиль поверхности внешних пластин для лучшей совместимости с различными звёздами, усиленная конструкция пинов с потайной клёпкой, доп. обработка против растягивания, доп. антикор. обработка, оптимизирована для 9-ти скоростных кассет, 116 звеньев с замком CL366, серая.

Артикул	Длина
570026	116 звеньев



### Z410 KMC

Цепь 1/2"x1/8" для односкоростных велосипедов.

Артикул	Длина	Примечание
570010	100 звеньев	
570040	108 звеньев	
570047	96 звеньев	В ИНДИВИДУАЛЬНОЙ УПАКОВКЕ
570048	100 звеньев	
570049	108 звеньев	
570023	118 звеньев	



### CL571 KMC

Замок несъёмный для цепей Z51, Z72, Z82, Z92.

Артикул	Длина
570039	116 звеньев



### CL573 KMC

Замок несъёмный для цепей Z30, Z33, Z50, HP20, Z7, Z8, X8.

Артикул	Длина
570038	116 звеньев



### CL586 KMC

Замок для цепи Z410.

Артикул	Длина
570045	116 звеньев



### A00D PROWHEEL

Шатун левый, квадратное посадочное место, длина 170 мм, кованный алюминий AL-6061-T6.

Артикул	Цвет
580210	Серебристый
580211	Чёрный



### A005N PROWHEEL

Шатун левый, квадратное посадочное место, кованный алюминий AL-6061-T6.

Артикул	Длина	Цвет
580225	152 мм	Чёрный
580224	152 мм	
580209	170 мм	Серебристый



### A006N PROWHEEL

Шатун левый, квадратное посадочное место, кованный алюминий AL-6061-T6.

Артикул	Длина	Цвет
580226	170 мм	Серебристый
580229	175 мм	
580227	170 мм	Чёрный
580228	175 мм	



### A006N PROWHEEL

Шатун левый, квадратное посадочное место «под ромб», кованный алюминий AL-6061-T6.

Артикул	Длина	Цвет
580118	170 мм	Серебристый
580119	175 мм	
580078	170 мм	Чёрный
580083	175 мм	



### HDL-S140

Шатун левый, квадратное посадочное место «под ромб», стальной, хромированный.

Артикул	Длина
580249	152 мм
580250	165 мм
580251	170 мм



### HDL-S303

Шатун левый, квадратное посадочное место «под ромб», длина 175 мм, алюминиевый, чёрный.

Артикул	580238



### S006 PROWHEEL

Шатун левый, квадратное посадочное место «под ромб», длина 170 мм, стальной, хромированный.

Артикул	580075



### S106 PROWHEEL

Шатун левый, квадратное посадочное место «под ромб», стальной, хромированный.

Артикул	Длина
580158	140 мм
580159	152 мм
580003	165 мм
580160	170 мм



## BFC-10-1

Артикул 580178

Система шатунов, звезда на 36 зубьев стальная чёрная, шатуны 170 мм стальные чёрные, для велосипеда STELS Tyrant.



## BFC-1823S

Артикул 580177

Система шатунов, звезда на 25 зубьев стальная серебристая, шатуны 175 мм стальные чёрные с осью, полые, облегченные, для велосипеда STELS Saber S1/S2.



## CW9-XR172N-ABIBG SR SUNTOUR

Система шатунов, звёзды 22/32/42 зуба стальные, шатуны 170 мм алюминиевые серебристые, крепление под квадрат, защита цепи пластиковая ПВХ чёрная.

Артикул 580168



## CW13-XCC-T102-PBG SR SUNTOUR

Система шатунов, звёзды на 24/34/42 зуба стальные, шатуны 170 мм алюминиевые, крепление под квадрат, паук пластиковый ПВХ, защита цепи пластиковая ПВХ, линия цепи 48 мм (для оси 122 мм), чёрные.

Артикул 580017



## CW-XCC-T202PBSG SR SUNTOUR

Система шатунов, звёзды на 22/32/42 зуба стальные, шатуны алюминиевые, крепление под квадрат, паук пластиковый ПВХ, защита цепи пластиковая ПВХ, линия цепи 48 мм (для оси 122 мм), чёрные.

Артикул	Длина шатунов
580130	152 мм
580055	170 мм



## CW13-XCC-T208-PBG SR SUNTOUR

Система шатунов, звёзды на 28/38/48 зуба стальные, шатуны 170 мм алюминиевые, крепление под квадрат, паук пластиковый ПВХ, защита цепи пластиковая ПВХ, линия цепи 48 мм (для оси 122 мм).

Артикул 580019



### CW-XCT-T312-PBSG SR SUNTOUR

Система шатунов, звёзды 22/32/44 зуба, стальные, шатуны 170 мм алюминиевые чёрные, квадратное посадочное место «под ромб», защита цепи пластиковая ПВХ, дымчатая.

Артикул 580182



### CW-XCT-T418-PBBG SR SUNTOUR

Система шатунов, звёзды 26/36/48 зубьев стальные, шатуны 175 мм алюминиевые чёрные, квадратное посадочное место «под ромб», защита цепи пластиковая ПВХ чёрная.

Артикул 580181



### HDL-L353

Артикул 580254

Система шатунов, звёзды на 28/38/48 зубьев, стальные, чёрно-серебристые, шатуны A003N 170 мм алюминиевые, кованые чёрные, квадратное посадочное место «под ромб», паук пластиковый, защита цепи пластиковая, линия цепи 47,5 мм (для оси 126 мм).



### HDL-L355

Артикул 580252

Система шатунов, звёзды на 24/34/42 зуба, стальные, шатуны 170 мм алюминиевые, кованые, квадратное посадочное место «под ромб», паук пластиковый, защита цепи пластиковая, линия цепи 47,5 мм.



### HDL-S140

Система шатунов стальная, шатуны стальные кованые, хромированные, квадратное посадочное место «под ромб», линия цепи 45 мм.



Артикул	Размер зубьев	Число зубьев	Длина шатунов
580240	1/2"x1/8"	40	140 мм
580241	1/2"x1/8"	40	152 мм
580239	1/2"x1/8"	40	170 мм
580242	1/2"x1/8"	44	165 мм
580243	1/2"x1/8"	44	170 мм
580244	1/2"x3/32"	40	152 мм
580245	1/2"x3/32"	40	165 мм
580246	1/2"x3/32"	40	170 мм
580247	1/2"x3/32"	44	165 мм
580248	1/2"x3/32"	44	170 мм



## HDL-L356

Артикул 580253

Система шатунов, звёзды на 24/34/42 зуба, стальные, шатуны 170 мм алюминиевые, кованные, квадратное посадочное место «под ромб», паук пластиковый, защита цепи пластиковая, линия цепи 47,5 мм.



## HDL-S303

Артикул 580237

Система шатунов, звёзды 3/32" 24/34/42 зуба, стальные, шатуны 175 мм алюминиевые чёрные.



## MA-A343+

Артикул 580121

Система шатунов, звёзды на 24/34/42 стальные, шатуны A003N 170 мм алюминиевые кованные, квадратное посадочное место «под ромб», паук пластиковый ПВХ, защита цепи пластиковая ПВХ, линия цепи 48,5 мм (для оси 120 мм).



## MY-S871+

Артикул 580125

Система шатунов, звёзды на 28/38/48 зубьев стальные, шатуны S008 стальные кованные, квадратное посадочное место «под ромб», паук пластиковый ПВХ, защита цепи пластиковая ПВХ, линия цепи 48,5 мм (для оси 124,5 мм), чёрно-серебристые.



## MY-S841 PROWHEEL

Система шатунов, звёзды на 28/38/48 зубьев стальные, шатуны S008 стальные кованные, квадратное посадочное место «под ромб», паук пластиковый, защита цепи пластиковая, линия цепи 48,5 мм (для оси 124,5 мм).

Артикул	Длина шатунов	Цвет
580219	170 мм	Чёрно-серебристые
580221	152 мм	
580220	170 мм	Серебристые



### S106 PROWHEEL

Система шатунов, звезда стальная, шатуны стальные кованые, хромированные, квадратное посадочное место «под ромб», линия цепи 45 мм.



Артикул	Размер зубьев	Число зубьев	Длина шатунов
580091	1/2"x1/8"	40	140 мм
580062	1/2"x1/8"	40	152 мм
580108	1/2"x1/8"	40	170 мм
580060	1/2"x1/8"	44	165 мм
580054	1/2"x1/8"	44	170 мм
580021	1/2"x3/32"	40	152 мм
580061	1/2"x3/32"	40	165 мм
580063	1/2"x3/32"	40	170 мм
580022	1/2"x3/32"	44	165 мм
580053	1/2"x3/32"	44	170 мм

### S126PP(3) PROWHEEL

Артикул 580214

Система шатунов, звезда на 40 зубьев 1/2"x3/32" стальная, шатуны P004 140 мм со стальным сердечником и пластиковой оболочкой, квадратное посадочное место «под ромб», защита цепи пластиковая, линия цепи 45 мм (для оси 116 мм), серебристо-чёрная.

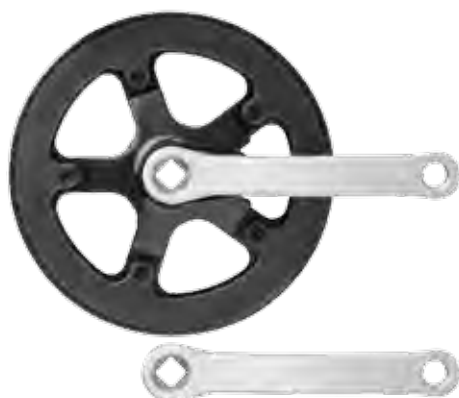

### SAC03

Артикул 580179

Система шатунов, звезда на 44 зуба, стальная серебристая, квадратное посадочное место «под ромб», шатуны 170 мм стальные серебристые.



### TA-CN68 PROWHEEL

Артикул 580215

Система шатунов, звёзды на 24/34/42 зуба, стальные, шатуны A009 170 мм алюминиевые кованые, посадочное место «под квадрат», паук пластиковый, защита цепи пластиковая, линия цепи 48,5 мм (для оси 120 мм).



### TA-CN68 PROWHEEL

Артикул 580216

Система шатунов, звёзды на 24/34/42 зуба, стальные, шатуны A009 175 мм алюминиевые кованые, квадратное посадочное место «под ромб», паук пластиковый, защита цепи пластиковая, линия цепи 48,5 мм (для оси 120 мм).



## TA-CQ01 PROWHEEL

Система шатунов, звёзды на 24/34/42 зуба, стальные, шатуны алюминиевые чёрные, посадочное место «под квадрат», защита цепи пластиковая.

Артикул	Длина шатунов
580233	170 мм
580234	175 мм



## TC-CQ01 PROWHEEL

Система шатунов, звёзды на 22/32/42 зуба стальные, шатуны 152 мм алюминиевые чёрные, посадочное место «под квадрат», защита цепи пластиковая.

Артикул	580222



## TY-CN99 PROWHEEL

Система шатунов, звёзды на 28/38/48 зубьев, стальные, чёрно-серебристые, шатуны A003N 170 мм алюминиевые, кованые черные, посадочное место «под квадрат», паук пластиковый, защита цепи пластиковая, линия цепи 48,5 мм (для оси 126 мм).

Артикул	580217



## TY-CN99 PROWHEEL

Система шатунов, звёзды на 28/38/48 зубьев, стальные чёрные, шатуны A006N 170 мм алюминиевые, кованые серебристые, посадочное место «под квадрат», паук пластиковый, защита цепи пластиковая, линия цепи 48,5 мм (для оси 126 мм).

Артикул	580218



## ШАТУНЫ 89 ММ

Комплект шатунов со звездой: шатун 89 мм, звезда 28 зубьев, стальные, хромированные.

Артикул	580135



## ШАТУНЫ 102 ММ

Комплект шатунов со звездой: шатун 102 мм, звезда 32 зуба, стальные, хромированные.

Артикул	580134



**ШАТУН ОДНОСОСТАВНОЙ 103 мм x 32 ЗУБА**

Односоставной шатун с деталями каретки: шатун 103 мм хром, звезда 32 зуба хром, 2 чашки каретки, 2 конуса каретки, стопорное кольцо, контргайка, шайба, 2 подшипника 5/16"х9, для детских велосипедов.

Артикул 580137



**ШАТУН ОДНОСОСТАВНОЙ 103 мм x 28 ЗУБЬЕВ**

Односоставной шатун с деталями каретки: шатун 103 мм чёрный, звезда 28 зубьев чёрная, 2 чашки каретки, 2 конуса каретки, стопорное кольцо, контргайка, шайба, 2 подшипника 5/16"х9, для детских велосипедов.

Артикул 580136



ШИФТЕРЫ

**SF-TS60-3S**

Артикул 590116

Шифтер / ручка тормоза левый, для 3-скоростной задней передачи, с тросом 1800 мм, алюминий, чёрный.



**SF-TS60-7S**

Артикул 590115

Шифтер / ручка тормоза правый, для 7-скоростной задней передачи, с тросом 2050 мм, алюминий, чёрный.



**TS38-3L**

Артикул 590108

Шифтер / манетка левый, для 3-х скоростной передней передачи, с тросом 1800 мм.



**TSS33-HSJ907 STURMEY-ARCHER**

Артикул 590104

Шифтер с тросом 1600 мм для втулки TS-RC3 планетарной 3-х скоростной.



**TS38-7R**

Артикул 590109

Шифтер / манетка правый, для 7-ми скоростной задней передачи, с тросом 2050 мм.



## БАГАЖНИКИ

### J-031

Артикул	010010
---------	--------

Для дорожных велосипедов с размером колёс 28", с креплением за пластину верхних перьев рамы, стальной, серебристый (порошковое покрытие).



### JE-119E

Артикул	010001
---------	--------

Для складных велосипедов с размером колёс 20" (Pilot 300-650), стальной, хромированный.



### НН-СЕ 327ААJ-X-EJ03

Артикул	010021
---------	--------

С креплением за перья задней вилки, с регулировкой высоты стоек, для велосипедов 24"–28", алюминиевый, чёрный.



### БАГАЖНИК ЧЁРНЫЙ

Артикул	Размер
---------	--------

Для детских велосипедов, стальной, чёрный.

010034	16"
--------	-----

010036	18"
--------	-----



### БАГАЖНИК ХРОМИРОВАННЫЙ

Артикул	Размер
---------	--------

Для детских велосипедов, стальной, хромированный.

010031	12"
--------	-----

010032	14"
--------	-----

010033	16"
--------	-----

010035	18"
--------	-----

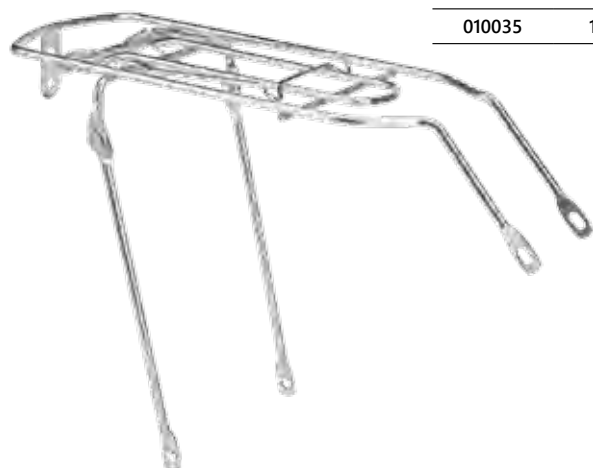

### ВLF-H2

Артикул	010041
---------	--------

Универсальный разборный, с регулировкой высоты стоек с универсальными креплениями, для велосипедов 24"–28", алюминиевый чёрный.



**HJ-0177A-S**

Для велосипедов с размером колес 24", крепление за перья задней вилки, стальной.

Артикул	Цвет
010023	ХРОМИРОВАННЫЙ
010024	ЧЕРНЫЙ

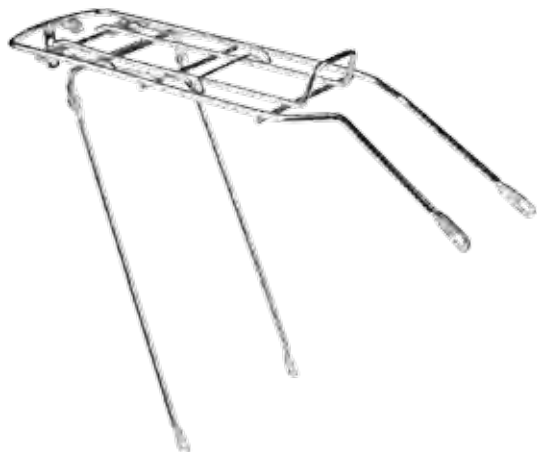
**BLF-H5**

Артикул 010043

Универсальный разборный, с регулировкой высоты стоек, для велосипедов с размерами колес 24"–28", материал – алюминий, чёрный.

**BLF-H6**

Артикул 010044

Универсальный разборный, с регулировкой высоты стоек, для велосипедов с размерами колес 24"–28", материал – алюминий, чёрный.

**BLF-H8**

Артикул 010045

С регулировкой высоты стоек для велосипедов 26"–28", материал – алюминий, чёрный.

**BLF-H15**

Артикул 010050

Багажник универсальный, с быстроразъемным креплением за подседельный палец, с регулировкой высоты стоек с универсальными быстроразъемными креплениями, для велосипедов 24"–28", алюминиевый чёрный.



## БАГАЖНИК ДЛЯ ДЕТСКИХ ВЕЛОСИПЕДОВ 18"

Для детских велосипедов 18" стальной.

АРТИКУЛ	ЦВЕТ
010038	ЗЕЛЁНЫЙ
010039	КРАСНЫЙ
010040	СИНИЙ

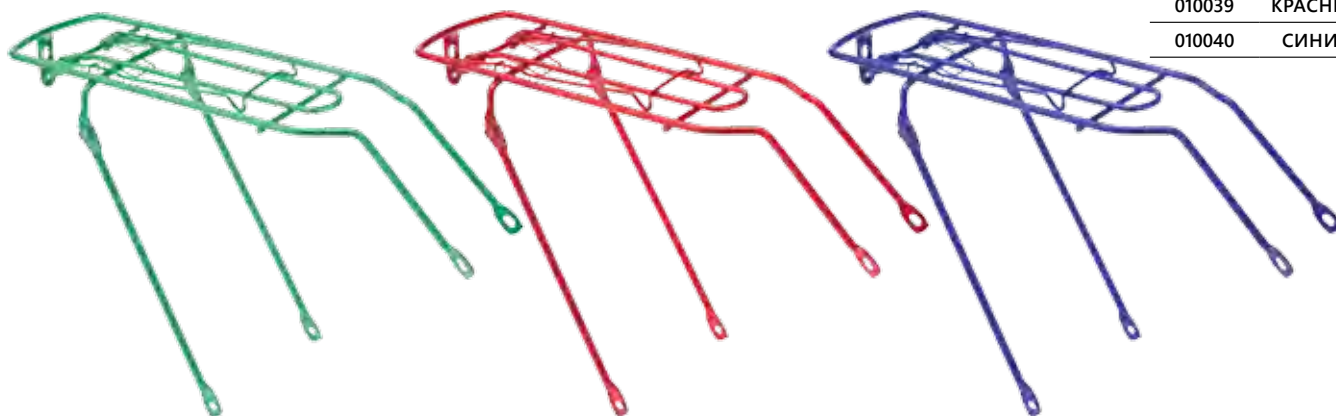

## KW-622-02

Универсальный, с креплением за пластину перьев задней вилки, разборный, с регулировкой высоты стоек, для велосипедов с размерами колес 24"–28", алюминиевый.

АРТИКУЛ	ЦВЕТ
010012	ЧЁРНЫЙ
010013	СЕРЕБРИСТЫЙ



## BLF-H11

АРТИКУЛ 010046

Багажник 20"–28" консольный быстросъёмный, с креплением за подседельный палец, подходит для двухподвесных велосипедов, алюминиевый, чёрно-серебристый.



## BLF-H18

АРТИКУЛ 010052

Багажник 20"–28" консольный быстросъёмный, с креплением за подседельный палец, подходит для двухподвесных велосипедов, со светоотражателем и щитком колеса, алюминиевый, чёрно-серебристый.



## BLF-H12

АРТИКУЛ 010047

Багажник 20"–28" консольный регулируемый, с креплением за подседельный палец, подходит для двухподвесных велосипедов, алюминиевый, чёрный.



## BLF-H13

АРТИКУЛ 010048

Багажник 20"–28" консольный быстросъёмный регулируемый, с креплением за подседельный палец, подходит для двухподвесных велосипедов, алюминиевый, чёрный.



**BLF-H22**

АРТИКУЛ 010053

Багажник 20"–28" консольный быстросъёмный, с креплением за подседельный палец, подходит для двухподвесных велосипедов, с щитком колеса, алюминий/пластик, чёрно-красный.

**NH-CS516AA**

АРТИКУЛ 010017

Багажник консольный, с креплением за подседельный палец, для велосипедов с размерами колес 24"–28", подходит для установки на двухподвесные велосипеды, алюминиевый, чёрный.

**NH-CS510AP**

АРТИКУЛ 010027

Багажник консольный, с креплением за подседельный палец, для велосипедов с размерами колес 24"–28", подходит для двухподвесных велосипедов, резиновый шнур в комплекте, алюминиевый, чёрный.

**NH-CS512AP**

АРТИКУЛ 010018

Багажник консольный, с креплением за подседельный палец, для велосипедов с размерами колес 24"–28", подходит для двухподвесных велосипедов, резиновый шнур в комплекте, алюминиевый, чёрный.

**NH-CS515AA-X**

АРТИКУЛ 010016

Багажник консольный, с креплением за подседельный палец, для велосипедов с размерами колес 24"–28", подходит для двухподвесных велосипедов, алюминиевый, чёрный.

**BLF-H3**

АРТИКУЛ 010042

Багажник 20"–28" консольный быстросъёмный, с креплением за подседельный палец, подходит для двухподвесных велосипедов, алюминиевый, чёрный.

**BLF-H27**

АРТИКУЛ 010055

Багажник 20"–28" универсальный, с быстросъёмным креплением за подседельный палец, с регулировкой высоты стоек с универсальными креплениями, для велосипедов различных размеров, алюминиевый чёрный.

**BLF-H27-3**

АРТИКУЛ 010056

Багажник 20"–28" универсальный, с быстросъёмным креплением за подседельный палец, с регулировкой высоты стоек с универсальными креплениями, для велосипедов различных размеров, алюминиевый чёрный.





## BLF-H27-4

Артикул 010070

Багажник 20"–28" универсальный, с быстрьюёмным креплением за подседельный палец, с регулировкой высоты стоек с универсальными креплениями, для велосипедов различных размеров, алюминиевый чёрный.



## BLF-H14

Артикул 010049

Багажник 26"–28" разборный, материал – алюминий, чёрный.



## BLF-H16

Артикул 010051

Универсальный, с регулировкой высоты стоек, для велосипедов с размерами колес 24"–28", материал – алюминий, чёрный.



## BLF-H26

Артикул 010054

Универсальный, с регулировкой высоты стоек, для велосипедов с размерами колес 24"–28", материал – алюминий, чёрный.



# ВЕЛОКОМПЬЮТЕРЫ



## BEETLE-1 / BEETLE-2 / BEETLE-3 STELS

Артикул	Модель
060021	BEETLE-1
060022	BEETLE-2
060023	BEETLE-3

Велокомпьютеры Beetle, размеры: 42x48x17,8 мм, вес 24,9 г, цвет – чёрный. В комплекте с магнитным датчиком вращения колеса, магнитом, проводом и крепежом.

ФУНКЦИИ		BEETLE-1	BEETLE-2	BEETLE-3
<b>SPD</b>	Текущая скорость движения	•	•	•
<b>DST</b>	Текущая пройденная дистанция	•	•	•
<b>ODO</b>	Общая пройденная дистанция	•	•	•
<b>CLK</b>	Текущее время	•	•	•
<b>AVG</b>	Средняя скорость		•	•
<b>MAX</b>	Максимальная скорость		•	•
<b>RTM</b>	Время езды		•	•
<b>SCAN</b>	Сканирование данных	•	•	•
<b>↑↓</b>	Указатель среднего темпа езды			•
<b>TRT</b>	Общее время езды			•



### BRI-1 / BRI-2 STELS

АРТИКУЛ	МОДЕЛЬ
060016	BRI-1
060017	BRI-2

Велокомпьютеры BRI, в комплекте с магнитным датчиком вращения колеса, магнитом, проводом и крепежом, чёрные.

ФУНКЦИИ		BRI-1	BRI-2
<b>SPD</b>	Текущая скорость движения	•	•
<b>DST</b>	Текущая пройденная дистанция	•	•
<b>ODO</b>	Общая пройденная дистанция	•	•
<b>CLK</b>	Текущее время	•	•
<b>AVG</b>	Средняя скорость		•
<b>MAX</b>	Максимальная скорость		•
<b>TM</b>	Время езды		•
<b>SCAN</b>	Сканирование	•	•
<b>↑↓</b>	Указатель среднего темпа		
<b>TTM</b>	Общее время езды		

### BRI-5 / BRI-8 / BRI-10 STELS

ФУНКЦИИ		BRI-5	BRI-8	BRI-10
<b>SPD</b>	Текущая скорость движения	•	•	•
<b>DST</b>	Текущая пройденная дистанция	•	•	•
<b>ODO</b>	Общая пройденная дистанция	•	•	•
<b>CLK</b>	Текущее время	•	•	•
<b>AVG</b>	Средняя скорость		•	•
<b>MAX</b>	Максимальная скорость		•	•
<b>RTM</b>	Время езды		•	•
<b>SCAN</b>	Сканирование данных	•	•	•
<b>↑↓</b>	Указатель среднего темпа езды			•
<b>TRT</b>	Общее время езды			•

МОДЕЛЬ / АРТИКУЛ			ЦВЕТ
BRI-5	BRI-8	BRI-10	
060040	060044	060048	СЕРЫЙ
060041	060045	060049	ЧЕРНЫЙ
060042	060046	060050	БЕЛО-СИНИЙ
060043	060047	060051	БЕЛО-КРАСНЫЙ

Велокомпьютеры BRI в комплекте с магнитным датчиком вращения колеса, магнитом, проводом и крепежом.



### BRI-11W STELS

АРТИКУЛ 060032

Велокомпьютер беспроводной, 11 функций, в комплекте с магнитным датчиком вращения колеса, магнитом и крепежом, серебристый.

ФУНКЦИИ	
<b>SPD</b>	Текущая скорость движения
<b>DST</b>	Текущая пройденная дистанция
<b>ODO</b>	Общая пройденная дистанция
<b>CLK</b>	Текущее время
<b>AVG</b>	Средняя скорость
<b>MAX</b>	Максимальная скорость
<b>RTM</b>	Время езды
<b>SCAN</b>	Сканирование данных
<b>↑↓</b>	Указатель среднего темпа езды
<b>TRT</b>	Общее время езды
<b>CAL</b>	Режим подсчёта калорий

### МАГНИТ ДЛЯ ВЕЛОКОМПЬЮТЕРА

Магнит велокомпьютера для регистрации магнитным датчиком вращения колеса. Предназначен для крепления на спицах круглого сечения.

АРТИКУЛ 060019



## BRI-9W/12W STELS

Велокомпьютеры BRI беспроводные, в комплекте с магнитным датчиком вращения колеса, магнитом и крепежом.

ФУНКЦИИ		BRI-9W	BRI-11W
<b>SPD</b>	Текущая скорость движения	•	•
<b>DST</b>	Текущая пройденная дистанция	•	•
<b>ODO</b>	Общая пройденная дистанция	•	•
<b>CLK</b>	Текущее время	•	•
<b>AVG</b>	Средняя скорость	•	•
<b>MAX</b>	Максимальная скорость	•	•
<b>RTM</b>	Время езды	•	•
<b>SCAN</b>	Сканирование данных	•	•
<b>↑↓</b>	Указатель среднего темпа езды		•
<b>TRT</b>	Общее время езды		•
<b>CAL</b>	Подсчёт калорий за поездку	•	•
<b>TCAL</b>	Общее количество затраченных калорий за все поездки		•



МОДЕЛЬ / АРТИКУЛ		ЦВЕТ
BRI-9W	BRI-12W	
060053	060055	ЧЕРНЫЙ
060052	060054	СЕРЫЙ



## JY-105

АРТИКУЛ 060034

Велокомпьютер на 13 функций: текущая скорость, часы, одометр, текущая пройденная дистанция, максимальная и средняя скорости, время текущей поездки, км/мили, задание диаметра колеса, автоочистка ЖК-дисплея, температура, автоматическое начало и конец работы, сканирование данных. В комплекте с магнитным датчиком вращения колеса, магнитом, проводом и крепежом. Питание от 1 батарейки CR2032.



## JY-115

АРТИКУЛ 060035

Велокомпьютер на 12 функций: текущая скорость, часы, одометр, текущая пройденная дистанция, максимальная и средняя скорости, время текущей поездки, км/мили, задание диаметра колеса, автоочистка ЖК-дисплея, автоматическое начало и конец работы, сканирование данных. В комплекте с магнитным датчиком вращения колеса, магнитом, проводом и крепежом. Питание от 1 батарейки CR2032.



## THITA-3

Велокомпьютер на 10 функций, в комплекте с магнитным датчиком вращения колеса, магнитом, проводом и крепежом.

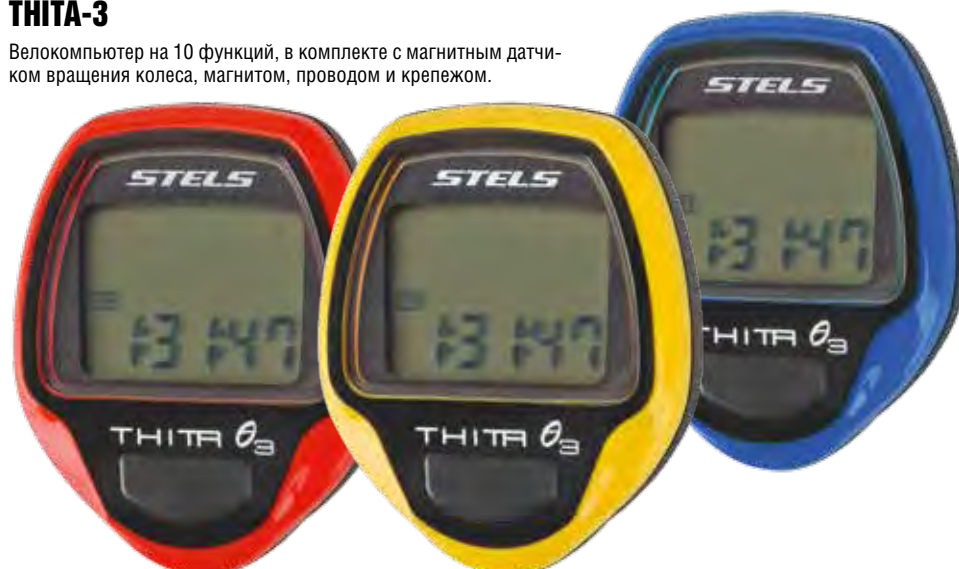

АРТИКУЛ	ЦВЕТ
060037	КРАСНЫЙ
060038	СИНИЙ
060039	ЖЕЛТЫЙ

ФУНКЦИИ	
<b>SPD</b>	Текущая скорость движения
<b>DST</b>	Текущая пройденная дистанция
<b>ODO</b>	Общая пройденная дистанция
<b>CLK</b>	Текущее время
<b>AVG</b>	Средняя скорость
<b>MAX</b>	Максимальная скорость
<b>TM</b>	Время езды
<b>SCAN</b>	Сканирование данных
<b>↑↓</b>	Указатель среднего темпа езды
<b>TTM</b>	Общее время езды

## U4 STELS

Велокомпьютер на 4 функции. С элементом питания CR2032, в комплекте с магнитным датчиком вращения колеса, магнитом, проводом и крепежом.

Артикул	Цвет
060024	Белый
060025	Черный

Функции	
<b>SPD</b>	Текущая скорость движения
<b>DST</b>	Текущая пройденная дистанция
<b>ODO</b>	Общая пройденная дистанция
<b>AVG</b>	Средняя скорость



## U9/U12 STELS

Велокомпьютеры серии U. Элемент питания CR2032, в комплекте с магнитным датчиком вращения колеса, магнитом, проводом и крепежом..

Модель / Артикул		Цвет
U9	U12	
060027	060029	Черный
060026	060028	Белый



Функции		U9	U12
<b>SPD</b>	Текущая скорость движения	•	•
<b>DST</b>	Текущая пройденная дистанция	•	•
<b>ODO</b>	Общая пройденная дистанция	•	•
<b>CLK</b>	Текущее время	•	•
<b>AVG</b>	Средняя скорость	•	•
<b>MAX</b>	Максимальная скорость	•	•
<b>RTM</b>	Время езды	•	•
<b>SCAN</b>	Сканирование данных		•
<b>↑↓</b>	Указатель среднего темпа езды	•	•
<b>TRT</b>	Общее время езды		•
<b>CO<sub>2</sub></b>	Индикация снижения выброса CO <sub>2</sub>	•	•
<b>TCO</b>	Индикация общего снижения выброса CO <sub>2</sub>		•

## ВЫСТАВОЧНЫЙ СТЕНД ECHO DEMO 4

Стенд для подсоединения 4-х компьютеров (комплектуется колёсиком с магнитом).

Артикул	060030
---------	--------



## ВЫСТАВОЧНЫЙ СТЕНД ECHO DEMO 4 (ТЗ)

Стенд для подсоединения 4-х компьютеров (комплектуется колёсиком с магнитом и датчиком для беспроводного велокомпьютера, что позволяет устанавливать на стенд от одного до четырёх беспроводных велокомпьютеров, в том числе в комбинации с проводными велокомпьютерами).

Артикул	060031
---------	--------



**81201**

Артикул 540045

Трос-замок с ключом, со стальными звеньями, 22x1500 мм, чёрно-серебристый.



**81715**

Артикул 540049

Трос-замок с ключом, со стальными звеньями, 18x1000 мм, чёрно-серебристый.



**81601**

Трос-замок с шифром 4 цифры, со стальными звеньями, 18x1000 мм.

Артикул	Цвет
540046	Чёрный
540047	Красный
540048	Синий



**84302**

Артикул 540003

Трос-замок со стальным тросом  $\varnothing 10 \times 800$  мм, оцинкованный корпус замка, замок с ключами, цвет черный.



**84308**

Артикул 540004

Трос-замок со стальным тросом  $\varnothing 15 \times 800$  мм, замок с ключами, цвет черный.



**84320**

Артикул 540005

Трос-замок со стальным тросом  $\varnothing 12 \times 650$  мм, замок с ключами, цвет черный.



**84353 STELS**

Артикул 540018

Трос-замок  $\varnothing 12 \times 800$  мм, замок с ключами, цвет синий.



**84356**

Трос-замок с ключом, со стальным тросом,  $10 \times 650$  мм.



Артикул	Цвет
540050	Чёрный
540051	Зелёный
540052	Красный
540053	Синий



**84606**

Артикул 540006

Трос-замок со стальным тросом  $\varnothing 10 \times 800$  мм, кодовый замок 5 цифр, цвет черный.



**84608**

Артикул 540054

Трос-замок с шифром 4 цифры, со стальным тросом,  $10 \times 800$  мм, с подсветкой, черный.



**84620**

Артикул 540026

Трос-замок со стальным тросом  $\varnothing 15 \times 800$  мм, кодовый замок 5 цифр, цвет черный.



**86104**

Артикул 540007

Трос-замок со стальным тросом  $\varnothing 10 \times 800$  мм, замок с ключами, цвет черный.



**86109**

Артикул 540008

Трос-замок со стальным тросом  $\varnothing 10 \times 650$  мм, замок с ключами, цвет черный.



**86302**

Артикул 540009

Трос-замок со стальным тросом  $\varnothing 10 \times 650$  мм, замок с ключами, цвет троса черный, замок хромированный.



**86501**

Артикул 540010

Трос-замок со стальным тросом  $\varnothing 10 \times 650$  мм, кодовый замок 3 цифры, цвет троса черный.



**87202+HL032**

Артикул 540017

Трос-замок  $\varnothing 12 \times 1800$  мм, замок с ключами, с креплением на велосипед, цвет черный.



**87204**



Артикул 540011

Трос-замок  $\varnothing 10 \times 1500$  мм, замок с ключами, цвет черный, замок хромированный.



**87301**



Артикул 540012

Трос-замок  $\varnothing 12 \times 1500$  мм, замок с ключами, цвет черный.



**87305+HL032**



Артикул 540013

Трос-замок  $\varnothing 12 \times 1800$  мм, замок с ключами, с креплением на велосипед, цвет черный.



**87306**



Артикул 540014

Трос-замок  $\varnothing 12 \times 1500$  мм, замок с ключами, цвет черный.



**87318**

Трос-замок с ключом, со стальным тросом  $8 \times 1800$  мм, чёрно-синий замок.

Артикул	Оболочка	Артикул	Оболочка	Артикул	Оболочка
540019	Чёрная	540056	Красная	540058	Жёлтая
540055	Синяя	540057	Зелёная	540059	Пурпурная





**87322**

Артикул 540020

Трос-замок  $\varnothing 15 \times 1800$  мм, замок с ключами, цвет троса стальной, цвет замка красный.



**87601**

Артикул 540015

Трос-замок  $\varnothing 10 \times 1500$  мм, кодовый замок 4 цифры, с креплением на велосипед, цвет черный.



**87604**

Артикул 540060

Трос-замок с шифром, со стальным тросом,  $10 \times 1200$  мм, со светодиодной подсветкой, чёрный.



**87701**

Артикул 540016

Трос-замок  $\varnothing 10 \times 1800$  мм, замок с ключами, цвет чёрно-синий.



**87708**

Артикул 540063

Трос-замок, трос  $12 \times 1200$  мм, замок с ключами, цвет чёрный.



**GK101.705B**

Артикул 540027

Трос-замок с шифром, со стальным тросом  $10 \times 800$  мм, чёрный.



## GK101.708

Артикул 540028

Трос-замок с шифром, со стальным тросом, 15x930 мм, чёрный.



## GK102.112B

Артикул 540031

Трос-замок с ключом В1, со стальным тросом, 12x1500 мм, чёрный.



## GK102.201

Артикул 540029

Трос-замок с ключом С1, со стальным тросом, с кронштейном GK-11, 8x1800 мм, чёрный.



## GK102.302

Артикул 540033

Трос-замок с ключом В1, со стальным тросом, 8x1500 мм, чёрно-красный.



## GK102.503

Артикул 540030

Трос-замок с ключом D1, со стальным тросом, 12x1500 мм, чёрно-серебристый.



## GK102.702

Артикул 540034

Трос-замок с шифром, со стальным тросом, 6x1500 мм, красно-синий.



## GK102.705B

Артикул 540032

Трос-замок с шифром, со стальным тросом, с кронштейном GK-06, 10x1800 мм, чёрный.



## GK103.107

Артикул 540035

Трос-замок с ключом А2, со стальным тросом, 10x650 мм, чёрный.



## 85803

Цепь-замок с ключом, со стальной цепью в тканевой оплётке, 6x1200 мм.



Артикул	Цвет
540041	Чёрный
540042	Красный
540043	Жёлтый
540044	Синий



## 85704

Артикул 540040

Цепь-замок с ключом, со стальной цепью в тканевой оплётке, 6x1200 мм, серебристо-чёрный.



## GK105.102

Артикул 540036

Цепь-замок с ключом А2, с цепью, 3,5x800 мм, жёлто-чёрный.



## GK105.109

Артикул 540037

Цепь-замок с ключом А1, с цепью, 3,5х600 мм, красно-чёрный.



## GK105.206

Артикул 540038

Цепь-замок с ключом С1, с цепью, 6х800 мм, зелёно-чёрный.



## GK105.501

Артикул 540039

Цепь-замок с ключом С1, с цепью, 6х800 мм, красно-чёрный.



## 82305+HL019

Артикул 540002

Замок-скоба 140х245мм, диаметр 13 мм, с хомутом HL019 для крепления на раме велосипеда.



## 83203

Артикул 540023

Замок на дисковый тормоз противоугонный серебристый 42х6х5,5 мм.



## 83205

Артикул 540024

Замок на дисковый тормоз противоугонный жёлтый 25х6х5,5 мм.



## 83211

Артикул 540025

Замок на дисковый тормоз противоугонный жёлтый 64x9x10 мм.



## 83217

Артикул 540062

Замок на дисковый тормоз противоугонный жёлтый, длина паза 70 мм, ширина паза 8 мм, диаметр штоля 10 мм, с защитой от грязи на замочной скважине.



## GK202.802

Замок на дисковый тормоз противоугонный, со звуковой сигнализацией, диаметр штоля 10 мм, с ключом C1.

Артикул	Цвет
540067	Чёрный
540068	Красный
540069	Жёлтый
540070	Синий



## 88309

Артикул 540064

Замок для блокировки колеса, устанавливается на заднюю вилку стационарно, размер 156x144 мм, цвет чёрный.



## 88705

Артикул 540065

Замок для блокировки колеса, устанавливается на заднюю вилку стационарно, размер 136x120 мм, цвет серый.



## ВНС-1-В

Артикул 200042

Защита локтей, коленей и ладоней при катании на велосипедах, скейтбордах, роликовых коньках и т.п., пластиковый, комплект, бело-розовый.



Наладонники



Налокотники



Наколенники

## ВНС-1-С

Артикул 200043

Защита локтей, коленей и ладоней при катании на велосипедах, скейтбордах, роликовых коньках и т.п., пластиковый, комплект, бело-синий.



Наладонники



Налокотники



Наколенники

## ВНС-3-А

Артикул 200044

Защита локтей, коленей и ладоней при катании на велосипедах, скейтбордах, роликовых коньках и т.п., пластиковый, комплект, чёрно-синий.



Наладонники



Налокотники



Наколенники

## ВНС-4-А

Артикул 200045

Защита локтей, коленей и ладоней при катании на велосипедах, скейтбордах, роликовых коньках и т.п., пластиковый, комплект, серебристо-синий.



Наладонники



Налокотники



Наколенники

## ВНС-4-В

Артикул 200046

Защита локтей, коленей и ладоней при катании на велосипедах, скейтбордах, роликовых коньках и т.п., пластиковый, комплект, серебристо-розовый.



Наладонники



Налокотники



Наколенники

# ЗАЩИТА ОТ ЦЕПИ И КОЛЁС

## VLF-001 VELO

Артикул 200007

Защита от цепи на перо, на липучке, размер 260x100/80 мм, материал лайкра/неопрен, чёрная.



## VLF-005 VELO

Артикул 200008

Защита от цепи на перо, на липучке, с дополнительной набивкой с рельефным рисунком снаружи, с антискользящим покрытием изнутри, размер 245x110/95 мм, материал лайкра/полиэстер, чёрная.



## VLF-007 VELO

Артикул 200011

Защита от цепи на перо, на липучке, с дополнительной набивкой с рельефным рисунком снаружи, с антискользящим покрытием изнутри, размер 245x110/95 мм, материал лайкра/полиэстер, чёрная.



## VLF-008BK VELO АРТИКУЛ 200012

Защита от цепи на перо, на липучке, размер 260x100/95 мм, материал лайкра/неопрен, чёрная.



## ЗАЩИТА STELS АРТИКУЛ 200051

Защита от цепи на перо рамы на хардтейл, на липучке, с логотипом STELS, чёрная.



## ЗАЩИТА STELS АРТИКУЛ 200052

Защита от цепи на перо рамы на двухподвесную раму, на липучке, с логотипом STELS, чёрная.



## ЗАЩИТА STELS АРТИКУЛ 200041

Защита от цепи на перо рамы, на липучке, размер 235x115/95 мм, материал лайкра/неопрен, чёрная.



## SW-711 АРТИКУЛ 200010

Щиток цепи для ведущей звезды на 46-48 зуб., для моделей с расстоянием от звезды до шатуна 6-16 мм, поликарбонат, чёрный.



## SW-714 АРТИКУЛ 200006

Щиток цепи для ведущей звезды на 42 зуб., для моделей с расстоянием от звезды до шатуна 6-16 мм, поликарбонат, чёрный.



## ДЛЯ SW9-XCC-T102PBG АРТИКУЛ 200017

Щиток цепи для системы шатунов SW-XCC-T102 (для звёзд на 42 зуб.), пластик, тёмно-прозрачный.



## ДЛЯ SW9-XCC-T208PBG АРТИКУЛ 200014

Щиток цепи для системы шатунов SW-XCC-T208 (для звёзд на 48 зуб.), пластик, тёмно-прозрачный.

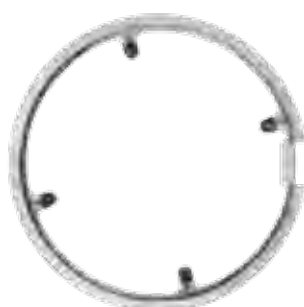

## ДЛЯ МА-A343 АРТИКУЛ 200016

Щиток цепи для системы шатунов МА-A343 (для звёзд на 42 зуб.), пластик, цвет дымчатый.



## ДЛЯ МУ-A641 АРТИКУЛ 200015

Щиток цепи для системы шатунов МУ-A641, (для звёзд на 48 зуб.), пластик, цвет дымчатый.



## ХН-С13 АРТИКУЛ 200050

Спицезащитный диск на заднюю втулку, диаметр 6-1/2" (155 мм), посадочный диаметр 65 мм, 4 защелки, для 28-34 зубьев, пластиковый, прозрачный.

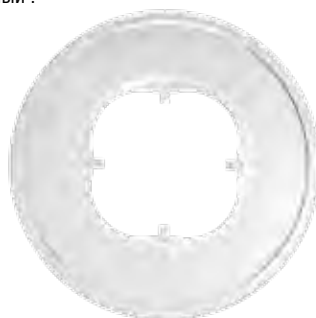

## ХН-С02 АРТИКУЛ 200049

Спицезащитный диск на заднюю втулку, диаметр 5-1/2" (135 мм), для 28 зубьев, пластиковый, прозрачный.

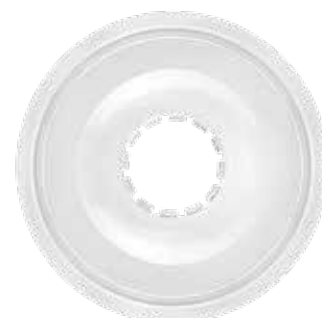



## ТС-Н01

Артикул	200038
---------	--------

Спицезащитный диск на заднюю втулку, диаметр 5-1/2", для 30-ти зубьев, крепление за фланец втулки на 3-х защёлках, пластиковый прозрачный.



## SC-03 20"

Артикул	200033
---------	--------

Защита одежды от попадания в колесо 20" чёрная.



## SC-04 700C

Артикул	200034
---------	--------

Защита одежды от попадания в колесо 700C чёрная.



## SC-06

Артикул	Для Колеса
---------	------------

Защита одежды от попадания в заднее колесо чёрная.

200035	24"
200036	26"



## SW-DG02

Артикул	Для Колеса
---------	------------

Защита от попадания одежды в заднее колесо, материал – полипропилен.

200031	26"
200032	28"



## SW-DG111

Артикул	Для Колеса	Ø Клипс
---------	------------	---------

Защита от попадания одежды в заднее колесо велосипеда, материал – полипропилен/поликарбонат.

200027	26"	15,8 мм
200028	26"	19 мм
200029	28"	15,8 мм
200030	28"	19 мм



## JY-251

Артикул 210050

Велосипедный сигнал, 8 звуков, 7 светодиодов, чёрно-красный, пластик, питание от 2 батареек AA.



## JY-2000B

Артикул 210051

Велосипедный сигнал, 8 звуков (птица), 7 светодиодов, чёрно-красный, пластик, питание от 2 батареек AA.



## JY-2000C

Артикул 210052

Велосипедный сигнал, 8 звуков (сирена), 7 светодиодов, чёрно-красный, пластик, питание от 2 батареек AA.



## JY-2510B

Артикул 210213

Велосипедный сигнал, 4 звука (сирена), 7 светодиодов, чёрно-красный, пластик, питание от 2 батареек AA.



## DZ-11C

Артикул 210192

Звонок электрический пластиковый чёрно-жёлтый.



## DZ-11F

Артикул 210193

Звонок электрический пластиковый чёрно-жёлтый.



## FY-012A STELS

Артикул 210012

Звонок с алюминиевым верхом, основа – полипропилен, цвет серебристо-чёрный.



## FY-027S

Артикул 210024

Звонок стальной, хромированный.



## FY-034A-S/S/BK

Артикул 210025

Звонок с верхом из серебристого алюминия, основа – чёрный полипропилен.



## FY-040S-CP

Артикул 210026

Звонок стальной, хромированный.



## JH-520CP

Артикул 210046

Звонок с верхом из хромированной стали, основа – чёрный ПВХ, Ø51 мм.



## 31A-05

Артикул 210123

Звонок с алюминиевым верхом, основа – пластик, чёрный.



**31A-06**

Артикул 210124

Звонок с алюминиевым верхом, основа – пластик, чёрно-серебристый.



**32A-05**

Артикул 210129

Звонок с алюминиевым верхом, основа – пластик, чёрный.



**32A-06**

Артикул 210130

Звонок с алюминиевым верхом, основа – пластик, чёрно-серебристый



**41A-06**

Артикул 210131

Звонок с алюминиевым верхом, основа – пластик, чёрно-серебристый



**54BF-01**

Артикул 210210

Звонок с российским флагом, стальной, хромированный.



**51GT-06**

Артикул 210221

Звонок «Летучая мышь» верх с имитацией бронзы, основа хромированная, диаметр 54 мм, стальной.



**51GT-STELS**

Артикул 210220

Звонок. Верх с имитацией бронзы и логотипом STELS, основа хромированная, диаметр 54 мм, стальной.



**CB-8630A**

Артикул 210087

Звонок детский, стальной, розово-белый.



**CB-8630B**

Артикул 210088

Звонок детский, стальной, бело-красно-синий.



**ЖН-303**

Артикул 210076

Звонок ЖН-303 «Зайчонок», верх – алюминий, основа – пластик.



**ЖН-303**

Артикул 210073

Звонок «Котёнок», верх – алюминий, основа – пластик.



**ЖН-303**

Артикул 210074

Звонок «Утёнок», верх – алюминий, основа – пластик.



## ЖН-303

Артикул 210075

Звонок ЖН-303 «Медвежонок», верх – алюминий, основа – пластик.



## ЖН-405А1

Артикул 210077

Звонок с алюминиевым верхом, основа – пластик.



## ЖН-500В/В

Артикул 210053

Звонок с компасом, алюминий/пластик, чёрный.



## ЖН-500СР

Артикул 210054

Звонок с компасом, алюминий/пластик, серебристо-чёрный.



## ЖН-500Р

Артикул 210055

Звонок с компасом, алюминий/пластик, пурпуро-чёрный.



## ЖН-708

Артикул 210080

Звонок «Пожарный», верх – алюминий/латунь, основа – пластик.



## ЖН-750А-1

Звонок с алюминиевым верхом, основа – чёрный ПВХ, диаметр 55 мм.

Артикул Цвет

210013 Чёрный

210014 Синий

210015 Красный

## ЖН-801-1

Артикул 210018

Звонок с алюминиевым верхом, с рисунком «Радуга», основа чёрный ПВХ, диаметр 51 мм.



## ЖН-801-2

Артикул 210006

Звонок с алюминиевым верхом, с рисунком «Футбольный мяч», основа чёрный ПВХ, диаметр 51 мм.

## ЖН-809-R

Артикул 210019

Звонок с алюминиевым верхом в форме красного перца, основа чёрный ПВХ.

## ЖН-809-Y

Артикул 210020

Звонок с алюминиевым верхом в форме жёлтого перца, основа чёрный ПВХ.



## ЖН-812

Артикул	210081
---------	--------

Звонок со стальным верхом, основа пластиковая, розово-чёрный.



## ЖН-813P

Артикул	210041
---------	--------

Звонок со стальным розово-зелёным верхом, с фигуркой черепахи, основа – чёрный ПВХ.



## ЖН-813У

Артикул	210040
---------	--------

Звонок со стальным жёлто-зелёным верхом, с фигуркой черепахи, основа – чёрный ПВХ.



## ЖН-2001

Артикул	210082
---------	--------

Звонок «Гамбургер» пластиковый.



## ЖУ-В4

Звонок с алюминиевым верхом, основа – пластик.

Артикул	Цвет	Артикул	Цвет
210045	Чёрный	210043	Красный
210044	Синий	210209	Золотистый



## ЖН-4242

Артикул	210083
---------	--------

Звонок с вращающейся подсветкой, верх алюминий/пластик, основа – пластик.



## 10А-05

Артикул	210091
---------	--------

Звонок «Кепка», алюминий/пластик, красно-золотисто-чёрный.



## 10А-12

Артикул	210092
---------	--------

Звонок «Божья коровка», алюминий/пластик, красно-чёрный.



## 11А-01

Артикул	210093
---------	--------

Звонок с алюминиевым верхом, основа – пластик, чёрно-красный.



## 11А-02

Артикул	210216
---------	--------

Звонок с алюминиевым верхом, основа – пластик, чёрно-золотой.



## 11А-04

Артикул	210094
---------	--------

Звонок с алюминиевым верхом, основа – пластик, чёрно-пурпурный.



**11A-06**

Артикул 210095

Звонок с алюминиевым верхом, основа – пластик, чёрно-серебристый.



**11A-09**

Артикул 210096

Звонок с алюминиевым верхом, основа – пластик, чёрно-синий.



**11P-02**

Артикул 210217

Звонок с алюминиевым верхом, основа – пластик, бело-голубой.



**11P-04**

Артикул 210218

Звонок с алюминиевым верхом, основа – пластик, бело-оранжевый.



**11P-05**

Артикул 210219

Звонок с алюминиевым верхом, основа – пластик, бело-жёлтый.



**13A-01**

Артикул 210097

Звонок с алюминиевым верхом, основа – пластик, чёрно-красный.



**13A-04**

Артикул 210098

Звонок с алюминиевым верхом, основа – пластик, чёрно-фиолетовый.



**13A-05**

Артикул 210099

Звонок с алюминиевым верхом, основа – пластик, чёрный.



**13A-09**

Артикул 210100

Звонок с алюминиевым верхом, основа – пластик, чёрно-синий.



**14A-02**

Артикул 210101

Звонок «Компас» верх алюминиевый, основа – пластик, чёрно-золотистый.



**14A-04**

Артикул 210102

Звонок «Компас» верх алюминиевый, основа – пластик, чёрно-фиолетовый.



**14A-05**

Артикул 210103

Звонок «Компас» верх алюминиевый, основа – пластик, чёрный.



**14A-09**

Артикул 210104

Звонок «Компас» верх алюминиевый, основа – пластик, чёрно-синий.



**14A-10**

Артикул 210105

Звонок «Компас» верх алюминиевый, основа – пластик, чёрно-пурпурный.



**16A-01**

Артикул 210106

Звонок с алюминиевым верхом, основа – пластик, чёрно-красный.



**16A-02**

Артикул 210107

Звонок с алюминиевым верхом, основа – пластик, чёрно-золотистый



**16A-03**

Артикул 210212

Звонок с алюминиевым верхом, основа – пластик, чёрно-фиолетовый.



**16A-04**

Артикул 210211

Звонок с алюминиевым верхом, основа – пластик, чёрно-пурпурный.



**16A-05**

Артикул 210109

Звонок с алюминиевым верхом, основа – пластик, чёрный.



**16A-06**

Артикул 210208

Звонок с алюминиевым верхом, основа – пластик, чёрно-серебристый.



**16A-09**

Артикул 210111

Звонок с алюминиевым верхом, основа – пластик, чёрно-синий.



**16R-05**

Артикул 210112

Звонок «Цветы» верх алюминиевый, основа – пластик, чёрно-розовый.



**16R-06**

Артикул 210113

Звонок «Цветы» верх алюминиевый, основа – пластик, чёрно-голубой.



**23R-05**

Артикул 210116

Звонок «Цветы» верх алюминиевый, основа – пластик, бело-розовый.



**23R-06**

Артикул 210117

Звонок «Цветы» верх алюминиевый, основа – пластик, бело-голубой



**23R-08**

Артикул 210118

Звонок «Цветы» верх алюминиевый, основа – пластик, бело-фиолетовый.



**23R-01**

Артикул 210119

Звонок «Клубника» верх алюминиевый, основа – пластик, бело-красный



**23P-06**

Артикул 210120

Звонок с алюминиевым верхом, основа – пластик, бело-розовый.



**24AW**

Артикул 210121

Звонок с алюминиевым верхом, основа – пластик, бело-розовый.



**24AH**

Артикул 210122

Звонок с алюминиевым верхом, основа – пластик, бело-розово-фиолетовый.



**26S-02**

Артикул 210125

Звонок алюминий/пластик, прозрачно-жёлтый.



**26S-03**

Артикул 210126

Звонок алюминий/пластик, прозрачно-синий.



**26S-06**

Артикул 210127

Звонок алюминий/пластик, прозрачно-серебристый.



**26S-10**

Артикул 210128

Звонок алюминий/пластик, прозрачно-пурпурный.



**34S-04**

Артикул 210149

Звонок «Зеркало», верх алюминиевый, основа – пластик, фиолетовый.



**34S-10**

Артикул 210150

Звонок «Зеркало», верх алюминиевый, основа – пластик, розовый.





## 43A-01

Артикул 210132

Звонок с алюминиевым верхом, основа – пластик, чёрно-красный.



## 43A-04

Артикул 210135

Звонок «Флаги» верх алюминиевый, основа – пластик.



## 43A-05

Артикул 210133

Звонок с алюминиевым верхом, основа – пластик, чёрный.



## 43A-07

Артикул 210136

Звонок «Цветы» верх алюминиевый, основа – пластик, чёрно-синий.



## 43A-08

Артикул 210137

Звонок «Цветы» верх алюминиевый, основа – пластик, чёрно-фиолетовый.



## 43A-09

Артикул 210134

Звонок с алюминиевым верхом, основа – пластик, чёрно-серебристый.



## 43AZ-09

Артикул 210114

Звонок с алюминиевым верхом, основа – пластик, чёрно-синий.



## 43AZ-10

Артикул 210115

Звонок с алюминиевым верхом, основа – пластик, чёрно-пурпурный.



## 45AE-01

Артикул 210138

Звонок «I love my bike» верх алюминиевый, основа – пластик, чёрно-красный.



## 45AE-02

Артикул 210139

Звонок «I love my bike» верх алюминиевый, основа – пластик, чёрно-золотистый.



## 45AE-04

Артикул 210140

Звонок «I love my bike» верх алюминиевый, основа – пластик, чёрно-фиолетовый.



## 45AE-05

Артикул 210141

Звонок «I love my bike» верх алюминиевый, основа – пластик, чёрный.



## 45AE-06

Артикул 210142

Звонок «I love my bike» верх алюминиевый, основа – пластик, чёрно-серебристый.



## 45AE-09

Артикул 210143

Звонок «I love my bike» верх алюминиевый, основа – пластик, чёрно-синий.



## 45AE-10

Артикул 210144

Звонок «I love my bike» верх алюминиевый, основа – пластик, чёрно-розовый.



## 45AZ-01

Артикул 210145

Звонок с алюминиевым верхом, основа – пластик, чёрно-красный.



## 45AZ-02-3

Артикул 210147

Звонок с алюминиевым верхом, основа – пластик, чёрно-золотистый.



## 45AZ-04

Артикул 210148

Звонок с алюминиевым верхом, основа – пластик, чёрно-пурпурный.



## 45AZ-06-2

Артикул 210146

Звонок с алюминиевым верхом, основа – пластик, чёрно-серебристый.



## 46B-02

Артикул 210200

Звонок «Ромашка» верх стальной, основа – пластик, сине-голубой.



## 46B-12

Артикул 210201

Звонок «Ромашка» верх стальной, основа – пластик, сине-красный.



## 46B-13

Артикул 210202

Звонок «Ромашка» верх стальной, основа – пластик, сине-розовый.



## 47P-18

Артикул 210203

Звонок «Цветок» верх стальной, основа – пластик, бело-жёлтый.



## 47P-19

Артикул 210204

Звонок «Цветок» верх стальной, основа – пластик, чёрно-красный.



**57P-01**

Артикул 210158

Звонок диаметром 80 мм, стальной красный.



**57P-02**

Артикул 210159

Звонок диаметром 80 мм, стальной розовый.



**57P-03**

Артикул 210160

Звонок диаметром 80 мм, стальной синий.



**57P-04**

Артикул 210161

Звонок диаметром 80 мм, стальной сиреневый.



**57P-05**

Артикул 210162

Звонок диаметром 80 мм, стальной чёрный.



**57P-06**

Артикул 210163

Звонок диаметром 80 мм, стальной светло-розовый.



**57R-02**

Артикул 210153

Звонок «Сердечки» диаметр 80 мм, верх алюминиевый, основа стальная.



**57R-04**

Артикул 210154

Звонок «Флаги» диаметр 80 мм, верх алюминиевый, основа стальная.



**57R-17**

Артикул 210155

Звонок «Капли» диаметр 80 мм, верх алюминиевый, основа стальная.



**57R-23**

Артикул 210156

Звонок «Цветы» диаметр 80 мм, верх алюминиевый, основа стальная.



**57R-25**

Артикул 210157

Звонок «Цветы» диаметр 80 мм, верх алюминиевый, основа стальная.



**57R-43**

Артикул 210151

Звонок «Цветы» диаметр 80 мм, верх алюминиевый, основа стальная.



**57R-19**

Артикул 210152

Звонок «Листья» диаметр 80 мм, верх алюминиевый, основа стальная.



**CB-3019**

Артикул 210030

Клаксон детский, верх – мягкий винил (Кот).



**CB-3027**

Артикул 210061

Клаксон «Гиппопотам», материал – мягкий винил.



**CB-3030**

Артикул 210060

Клаксон «Овца», материал – мягкий винил.



**CB-3035**

Артикул 210031

Клаксон детский, верх – мягкий винил (Черепаха).



**CB-3036**

Артикул 210032

Клаксон детский, верх – мягкий винил (Лиса).



**CB-3037**

Артикул 210033

Клаксон детский, верх – мягкий винил (Жираф).



**CB-3039**

Артикул 210062

Клаксон «Кобра», материал – мягкий винил.



**CB-3045**

Артикул 210034

Клаксон детский, верх – мягкий винил (Дельфин).



**CB-3047**

Артикул 210084

Клаксон «Корова».



**CB-3049**

Артикул 210063

Клаксон «Кенгуру», материал – мягкий винил.



**CB-3054**

Артикул 210085

Клаксон «Осьминог», материал – мягкий винил.



**CB-3055**

Артикул 210035

Клаксон детский, верх – мягкий винил (Ёжик).



**CB-3056**

Артикул 210036

Клаксон детский, верх – мягкий винил (Попугай).



**CB-3060**

Артикул 210037

Клаксон детский, верх – мягкий винил (Лев).



**CB-3069**

Артикул 210064

Клаксон «Улитка», материал – мягкий винил.



**CB-3074**

Артикул 210065

Клаксон «Осёл», материал – мягкий винил.



**CB-4029**

Артикул 210086

Клаксон «Ботинок», материал – мягкий винил.



**CHL-1001EL**

Артикул 210056

Клаксон «Слон» со светодиодом (питание от 2 батареек CR2032), материал – ПВХ.



**CHL-1001GI**

Артикул 210057

Клаксон «Жираф» со светодиодом (питание от 2 батареек CR2032), материал – ПВХ.



**CHL-1001MN**

Артикул 210058

Клаксон «Обезьяна» со светодиодом (питание от 2 батареек CR2032), материал – ПВХ.



**CHL-1001RH**

Артикул 210059

Клаксон «Носорог» со светодиодом (питание от 2 батареек CR2032), материал – ПВХ.



**CHL-1001OC**

Артикул 210089

Клаксон «Осьминог» со светодиодом (питание от 2 батареек CR2032), материал – ПВХ..



**CH-44916**

Артикул 210008

Клаксон пневматический, материал – сталь/резина, хромированный.



## CS-1036

Артикул 210067

Клаксон пневматический «Лисица», материал – резина/ПВХ.



## CS-1037

Артикул 210068

Клаксон пневматический «Жираф», материал – резина/ПВХ.



## CS-1057, CS-1014

Артикул 210069

Клаксон пневматический «Корова», материал – резина/ПВХ.



## CS-1057, CS-1014

Клаксон пневматический «Слон», материал – резина/ПВХ.

Артикул 210066



## 21DE-01

Артикул 210194

Клаксон пластиковый красный.



## 21DE-02

Артикул 210195

Клаксон пластиковый жёлтый.



## 21DE-03

Артикул 210196

Клаксон пластиковый синий.



## 21DE-04

Артикул 210197

Клаксон пластиковый розовый.



## 71DH-01

Артикул 210164

Клаксон пластик/ПВХ красный.



## 71DH-02

Артикул 210165

Клаксон пластик/ПВХ жёлтый.



## 71DH-03

Артикул 210166

Клаксон пластик/ПВХ синий.



## 71DH-04

Артикул 210167

Клаксон пластик/ПВХ розовый.



**71DH-05**

Артикул 210168

Клаксон пластик/ПВХ зелёный.



**71DH-06**

Артикул 210169

Клаксон пластик/ПВХ пурпурный.



**71DI-02**

Артикул 210170

Клаксон пластик/ПВХ жёлтый.



**71DI-03**

Артикул 210171

Клаксон пластик/ПВХ синий.



**71GL-01**

Артикул 210172

Клаксон «Футбольный мяч», пластик/ПВХ, чёрно-серебристый.



**71GL-02**

Артикул 210205

Клаксон «Футбольный мяч», пластик/ПВХ, красно-серебристый.



**73L-01**

Артикул 210206

Клаксон «Футбольный мяч», пластик/ПВХ, красно-чёрный.



**73L-02**

Артикул 210207

Клаксон «Футбольный мяч», пластик/ПВХ, чёрно-красный.



**81B-01**

Артикул 210179

Клаксон сталь/резина чёрно-хромированный.



**81B-02**

Артикул 210180

Клаксон сталь/резина, чёрный.



**82P-03**

Артикул 210173

Клаксон сталь/ПВХ бело-розовый.



**82P-22**

Артикул 210174

Клаксон сталь/ПВХ бело-розово-сиреневый.



## 82P-24

Артикул 210175

Клаксон сталь/ПВХ бело-розовый.



## 83P-22

Артикул 210176

Клаксон сталь/ПВХ бело-красно-чёрный.



## 83P-23

Артикул 210177

Клаксон сталь/ПВХ бело-зелёно-синий.



## 83P-24

Артикул 210178

Клаксон сталь/ПВХ бело-розово-сиреневый.



## 85B-01

Артикул 210181

Клаксон сталь/резина, чёрно-хромированный.



## 87B-04

Артикул 210191

Клаксон 3-х рожковый, сталь/резина, чёрно-хромированный.



## 85B-02

Клаксон сталь/резина.

Артикул	Цвет
210182	Чёрно-розовый
210183	Чёрно-голубой
210184	Чёрно-синий
210185	Чёрно-фиолетовый



## 86B-01

Артикул 210186

Клаксон сталь/резина, чёрно-хромированный.



## 86B-02

Клаксон сталь/резина.

Артикул	Цвет
210187	Чёрно-розовый
210188	Чёрно-голубой
210189	Чёрно-синий
210190	Чёрно-фиолетовый





## DX-222D

Артикул 220005

С дополнительным широкоугольным выпуклым зеркалом, крепится вместо заглушки грипсы, размер основного зеркала 115x75 мм, общая длина 170мм, пластик ПВХ, чёрное.



## DX-222SB

Артикул 220004

Крепится вместо заглушки грипсы, размер зеркала 110x70 мм, общая длина 165 мм, пластик ПВХ, чёрное.



## DX-2002B

Артикул 220003

Крепится вместо заглушки грипсы, диаметр зеркала 75 мм, общая длина 125 мм, пластик ПВХ, чёрное.



## DX-2002V

Артикул 220015

Крепится поверх грипс, включая с закрытыми торцами, диаметр зеркала 75 мм, общая длина 125 мм, пластик ПВХ, чёрное.



## DX-2002VF

Артикул 220016

С красным габаритным огнём, крепится поверх грипс, включая с закрытыми торцами, диаметр зеркала 75 мм, общая длина 125 мм, пластик ПВХ, чёрное (с двумя батарейками).



## FCR-S99B

Артикул 220018

Со световозвращателями, стальные, хромированные, комплект: правое и левое.



**FCR-S99-1**

Артикул 220019

Со световозвращателями, стальные, чёрные, комплект: правое и левое.



**FS-501**

Артикул 220001

Со световозвращателем, диаметр зеркала 70 мм, общая длина 200 мм, регулируемая стойка, стальное, хромированное.



**FCR-S99-4**

Со световозвращателями, пластиковые, комплект: правое и левое.

Артикул	Цвет
220020	Синие
220021	Фиолетовые
220022	Красные



**ЖУ-3**

Артикул 220007

Со световозвращателем, диаметр зеркала 80 мм, общая длина 195 мм, цвет чёрный, материал – пластик.



**ЖУ-3А**

Артикул 220008

Со световозвращателем, диаметр зеркала 80 мм, общая длина 220 мм, цвет чёрный, материал – пластик.



## JY-5

Артикул 220009

Со световозвращателем, габаритный огонь (1 светодиод), диаметр зеркала 45 мм, общая длина 130 мм, пластиковое, чёрное.



## JY-6

Артикул 220025

Чёрное.



## JY-9

Артикул 220024

Чёрное.



## JY-102A

Артикул 220011

Размер зеркала 100x65 мм, общая длина 250 мм, комплект: правое и левое, пластиковое, чёрное.



## JY-111

Артикул 220010

Диаметр зеркала 85 мм, общая длина 260 мм, комплект: правое и левое, пластиковое, чёрное.



## JY-122

Артикул 220012

Диаметр зеркала 100 мм, общая длина 265 мм, пластиковое, чёрное.



**YC-188**

Артикул 230096

Ключ для безопасного удержания плоских спиц при монтаже колёс.



**НАБОР ВЕЛОИНСТРУМЕНТОВ**

Артикул 240002

Ключ комбинированный на 12 типоразмеров и три шестигранника.



**YC-732**

Артикул 230062

Комплект метчиков с рукояткой: M3x0.5P, M5x0.8P, M6x1.0P, M10x1.0P, 1/2"x20 TPI L+R, 9/16"x20 TPI L+R.



**YC-617-2S**

Артикул 230083

Динамометрический ключ под квадрат 1/4", усилие 2-24 Нм, с комплектом насадок: шестигранники 3/4/5/6/8/10 и T25.



**YC-627**

Артикул 230101

Динамометрический ключ под квадрат 1/4" с электронной индикацией момента затяжки, усилие 1,25-25 Нм, с комплектом насадок: шестигранники 3/4/5/6/8/10мм и T25/T30/PH2/5mm-L адаптер на 3/8", в пластиковом кейсе.



**YC-748**

Артикул 230102

Набор велоинструментов из 33-х предметов в пластиковом кейсе: приспособление для чистки и мойки цепи YC-791, ключ YC-501A для затяжки трещоток, ножницы YC-767 для обрезания тросов, ключ YC-271 на 9/10 мм, щетка YC-790 для чистки цепи и трещотки, комплект ключей YC-658-13-19 на 13/14/15/16/17/18/19 мм, выжимка цепи YC-324SC универсальная, лопатки YC-311 для бортировки колёс, съёмник шатунов YC-215CB для систем Octalink и ISIS drive, ключи ниппельный ромбовидные YC-1R-1/2/3 для затяжки спиц 0.127"(3,2 мм)/0.130"(3,3 мм)/0.136"(3,5 мм), pedalный ключ YC-156A, съёмник YC-26BB-2A для снятия/установки кареткой Shimano и ISIS drive, съёмник YC-27BB для снятия/установки кареткой Shimano Hollowtech (LX, TX, XTR) и Truvativ, ключ YC-27 для снятия пыльников, смазка, гаечный ключ YC-151-8-10 на 8/10 мм, гаечный ключ YC-151-8-10 на 8/10 мм, гаечный ключ YC-151-12-14 на 12/14 мм, ремкомплект YC-123 для камер, индикатор износа цепи YC-503, съёмник YC-28BB на 8 зубцов для снятия/установки кареткой Shimano и Truvativ, съёмник кассеты YC-126-2A для систем стандарта Shimano HG, ключ YC-153 для затяжки рулевых колонок на 30x32x36x40 мм, набор шестигранников YC-623 на 1,5/2/2,5/3/4/5/6/8/10 мм, отвёртка YC-611 под шлиц и крест, ключ торкс YC-T25.



## YC-799AB

Набор велоинструментов из 23-х предметов в пластиковом кейсе: ключ YC-271 на 9/10 мм, щетка YC-790 для чистки цепи и трещотки, кусачки YC-335CO для снятия/установки замков цепи, ножницы YC-767 для обрезания тросов, лопатки YC-305D для бортировки колёс, ключ YC-8F ниппельный на 3,5/4,0 мм с квадратными и ромбовидными пазами, крюк YC-207 для вывешивания цепи, ключ pedalный YC-658-15S-4T на 15 мм, ключ YC-812LE шестигранный на 8 мм, индикатор износа цепи YC-503, съёмник трещотки YC-515 с «хлыстом» с ключом на 15 мм, ключ YC-307BB комбинированный под три размера для снятия чашек кареток Hollowtech/BB-9000/VBR60, набор YC-633CP торксов T10/T15/T20/T25/T27/T30/T40/T45/T50, съёмник шатунов YC-215CB для систем Octalink и ISIS drive, ключ YC-27 для снятия пыльников, съёмник кассеты YC-126-1A для систем стандарта Shimano HG, съёмник YC-26BB-1A для снятия/установки картриджей каретки Shimano и ISIS drive, выжимка цепи YC-324SC универсальная, отвёртка YC-611 под шлиц и крест, набор шестигранников YC-613 2/2,5/3/4/5/6мм, динамометрический ключ YC-617-2S под квадрат 1/4", ключ YC-25BB/30BB для выпрессовки картриджей каретки, ключ YC-25BB-30 для запрессовки картриджей каретки и подшипников на 24 и 30 мм.



Артикул	230103
---------	--------

## YC-399

Выжимка цепи универсальная, совместимо с любыми цепями, складная. Подходит в качестве ключа для спиц на 3,2/3,3/3,5/4,0 мм и шестигранников 8/9/10 мм.



Артикул	230098
---------	--------

## YC-307BB

Ключ комбинированный под три размера для снятия чашек кареток Hollowtech, BB-9000 и VBR60, материал – обрезаемая сталь.



Артикул	230097
---------	--------

## YC-735-A



Набор велоинструментов из 19 предметов в пластиковом кейсе: отвёртка YC-611, шиномонтажная лопатка YC-313, выжимка цепи YC-329, разводной ключ YC-610, набор шестигранников YC-613 2/2,5/3/4/5/6 мм в пластиковой клипсе, 8/10 мм гаечный ключ YC-151-8-10, съёмник каретки и контргаяк YC-155, шестигранный ключ YC-812L, pedalный ключ YC-156A, ключ YC-501A для затяжки трещоток с «хлыстом», съёмник каретки YC-157, отвёртка YC-612, ключ для затяжки рулевых колонок YC-153, съёмник кассеты YC-126-1A, ключи конусные YC-152 13x14x15x16 мм, съёмник каретки YC-26BB-1A, ремкомплект YC-123, съёмник шатунов YC-215CB, ключ ниппельный YC-8A O-образный для затяжки спиц 10G-15G.

Артикул	230054
---------	--------

## YC-515

Съёмник трещотки с «хлыстом», с ключом на 15 мм, материал – обрезаемая сталь.



Артикул	230099
---------	--------

## YC-171

Ключ комбинированный для снятия чашек каретки под 36 мм и под два штифта, материал – обрезаемая сталь.



Артикул	230085
---------	--------

## YC-617

Динамометрический ключ под квадрат 1/2", усилие 28-120 Нм.



Артикул	230082
---------	--------

## YC-324-S

Выжимка универсальная.



Артикул	230084
---------	--------

**YC-117**

Артикул 230021

Велосипедная подставка (стапель) для настройки скоростей, крепление за заднюю ось велосипеда.



**YC-107**

Артикул 230067

Инструмент для запрессовки чашек резьбовых рулевых колонок, материал – сталь.



**YC-100ВН**

Артикул 230023

Стенд для ремонта велосипеда, телескопическая алюминиевая стойка, зажим с поворотом на 360°



**YC-112**

Артикул 230024

Тиски для обрезания рулевой трубы передней вилки.



**YC-115**

Артикул 230006

Зажим слесарный с поворотным механизмом, крепится к горизонтальной поверхности квадратной пластиной на 4 болта.



**YC-116**

Артикул 230007

Зажим слесарный с двумя поворотными механизмами, крепится к стене квадратной пластиной на 2 болта.



**YC-1AB-1**

Артикул 230078

Ключ ниппельный ромбовидный для затяжки спиц 0.127" (3,2 мм).



**YC-1AB-2**

Артикул 230079

Ключ ниппельный ромбовидный для затяжки спиц 0.130" (3,3 мм).



**YC-1AB-3**

Артикул 230080

Ключ ниппельный ромбовидный для затяжки спиц 0.136" (3,5 мм).



**YC-216**

Артикул 230048

Съёмник шатунов, для каретки с осью под квадрат, под шестигранный ключ, материал – сталь.



**YC-216A**

Артикул 230049

Съёмник шатунов, для каретки с осью под квадрат, с рукояткой, материал – сталь..



**YC-274**

Артикул 230033

Складной набор ключей: 2/2.5/3/4/5/6/8 мм шестигранники, отвёртка под шлиц и под крест, отвёртка - звёздочка T25 для затяжки тормозного диска.



## УС-270

Складной набор ключей: 2/2.5/3/4/5/6 мм шестигранники, отвертки под шлиц и под крест, материал – сталь.

Артикул	Цвет
230034	Чёрный
230035	Синий



## УС-275

Складной набор ключей: 2/2.5/3/4/5/6/8 мм шестигранники, отвертки под шлиц и под крест, накидные ключи на 8/9/10 мм, ключ для спиц 14G/15G, 2 лопатки для бортировки колёс, материал – сталь.

Артикул	230036



## УС-292

Набор ключей: шестигранники 2/2.5/3/4/5/6 мм, отвёртка под шлиц, шиномонтажная лопатка, адаптер для тормозных колодок дискового тормоза.

Артикул	230070



## УС-279DN

Складной набор ключей: 2/2.5/3/4/5/6/8 мм шестигранники, отвертки под шлиц и под крест, торцевые ключи на 8/9/10/12 мм, материал – сталь.

Артикул	230059



## УС-280KE

Складной набор ключей: 2/2.5/3/4/5/6/8 мм шестигранники, 8/9/10/12 мм торцевые ключи, 0.127"/0.130"/0.136" ниппельные ключи, отвёртки под крест и шлиц, выжимка цепи, 2 лопатки для бортировки колёс, нож, материал – сталь.

Артикул	230040



## УС-285

Набор ключей: 4/5/6 мм шестигранники, отвёртка под крест, выжимка цепи, материал – сталь/пластик.

Артикул	230018



## УС-286-B

Складной набор ключей: 2/2.5/3/4/5/6/8 мм шестигранники, отвёртка под крест, отвёртка – звёздочка T25 для затяжки тормозного диска.

Артикул	230053



## УС-287 B1

Складной набор ключей: 2/2.5/3/4/5/6/8 мм шестигранники, отвёртка под шлиц и под крест, отвёртка - звёздочка T25 для затяжки тормозного диска, выжимка цепи, лопатка для бортировки колёс, ключ ниппельный 14G/15G/4,3 мм Shimano/Mavic.

Артикул	230047



## УС-512N

Стенд выведения колёс 16"-29" в плоскость.

Артикул	230089



## УС-509

Зонтомер для центровки колёс 24"-29".

Артикул	230088



**YC-1859**

Артикул 230065

Приспособление для снятия конуса передней вилки диаметром 1" и 1 1/8, материал – сталь.



**YC-812L**

Артикул 230017

Ключ шестигранный на 8 мм, длина 200 мм, материал – обрезающая сталь.



**YC-1300**

Артикул 230008

Ключ гаечный комбинированный на 16 типоразмеров, материал – сталь.



**YC-1A**

Артикул 230013

Ключ ниппельный для затяжки спиц 0.127" (3,2 мм), 0.130" (3,3 мм), 0.136" (3,5 мм), материал – Cr-Mo сплав.



**YC-6A**

Артикул 230014

Ключ ниппельный O-образный для затяжки спиц 14/15G, материал – Cr-Mo сплав.



**YC-8A**

Артикул 230015

Ключ ниппельный O-образный для затяжки спиц 10/13/14/15G, материал – сталь.



**YC-1H**

Артикул 230090

Ключ ниппельный для затяжки спиц 0.136" (3,5 мм) и 0.127" (3,2 мм).



**YC-26BB-1A**

Артикул 230026

Съёмник для снятия/установки картриджей каретки Shimano и ISIS drive.



**YC-26BB-2A**

Артикул 230025

Съёмник для снятия/установки картриджей каретки Shimano и ISIS drive с рукояткой.



**YC-27BB**

Артикул 230052

Съёмник (выжимка) для снятия/установки картриджей каретки на выносных подшипниках Shimano Hollowtech (LX, TX, XTR) и Truvativ, материал – обрезающая сталь.



**YC-28BB**

Артикул 230027

Съёмник на 8 зубцов для снятия/установки картриджей каретки ISIS drive под гаечный ключ на 36 мм.



**YC-56N**

Артикул 230046

Ключ шестигранный комбинированный на 5/6 мм, материал – сталь.





## YC-502A

Артикул 230010

Съёмник трещотки с «хлыстом», с ключом на 15/16мм, материал – обрезающая сталь.



## YC-613

Артикул 230041

Набор шестигранников в пластиковой клипсе 6 шт.: 2/2.5/3/4/5/6 мм.



## YC-623

Артикул 230042

Набор шестигранников в пластиковой клипсе 9 шт.: 1.5/2/2.5/3/4/5/6/8/10 мм.



## YC-623-9C

Артикул 230100

Набор цветных шестигранников в пластиковой клипсе 9 шт.: 1,5/2/2,5/3/4/5/6/8/10 мм.



## YC-658

Артикул 230061

Комплект ключей: 13x14x15x16x17x18мм, 6 шт./компл., материал – обрезающая сталь.



## YC-767

Артикул 230019

Ножницы для обрезания тросов.



## YC-790

Артикул 230045

Щетка для чистки цепи/трещотки.



## YC-791

Артикул 230022

Приспособление для чистки/мойки цепи (ёмкость с раствором, вращающиеся щётки, двухступенчатая очистка).



## YC-290

Артикул 230060

Складной набор ключей: 2/2.5/3/4/5/6/8 мм шестигранники, отвёртка под крест, ключ T25, лопатка для бортировки колёс, выжимка цепи, нипельные ключи 14G/15G (4,3 mm Shimano), гаечный ключ на 15мм, материал – сталь.



## YC-168

Артикул 230069

Инструмент для торцовки кареточного узла, материал – сталь.



## YC-215A

Артикул 230031

Съёмник шатунов для систем Octalink и ISIS drive, с 8 мм шестигранным ключом, с рукояткой, материал – сталь/резина.



## YC-215CB

Артикул 230032

Съёмник шатунов для систем Octalink и ISIS drive, под шестигранный ключ, материал – сталь.



**YC-121A**

Артикул 230028

Съёмник кассеты/трещотки универсальный, материал – сталь.



**YC-126-2A**

Артикул 230081

Съёмник кассеты для систем стандарта Shimano HG, с рукояткой, материал – обрезиненная сталь.



**YC-152**

Артикул 230011

Ключи конусные, 13x14x15x16 мм, для сборки/разборки втулок колеса, 2 шт., материал – сталь.



**YC-153**

Артикул 230012

Ключ для затяжки рулевых колонок, на 30x32x36x40 мм, материал – хромированная сталь.



**YC-161**

Артикул 230076

Ключ гаечный на 15 мм, для педалей, гаек передних/задних втулок и шатунов, материал – сталь.



**YC-162**

Артикул 230077

Ключ гаечный pedalный на 15 мм, материал – сталь.



**YC-163L**

Артикул 230016

Ключ pedalный двухсторонний на 15 мм для сильной затяжки педалей, материал – сталь.



**YC-165**

Артикул 230074

Ключ для выведения в плоскость тормозного ротора.



**YC-167**

Артикул 230068

Инструмент для торцовки кареточного узла, материал – сталь.



**YC-8F**

Артикул 230086

Ключ ниппельный на 3,5/4,0 мм, квадратные и ромбовидные пазы, материал – обрезиненная сталь.



**YC-331**

Артикул 230087

Выжимка цепи универсальная с ключами по шестигранным головкам на 8/9/10 мм, стальная.



**GT-02 GIYO**

Артикул 230105

Шиномонтажные лопатки, армированный нейлон, серо-черные, 3 шт. в комплекте.



## YC-311

Артикул 230043

Лопатки для бортировки колёс, 3 шт. в комплекте, материал – фиброглас с нейлоном.



## YC-313

Артикул 230044

Лопатки для бортировки колёс, 3 шт. в комплекте, материал – хромированная сталь.



## YC-305D

Артикул 230063

Лопатки для бортировки колёс, 3 шт. в комплекте, материал – пластик, усиленный металлом.



## YC-1858S

Артикул 230104

Выжимка для чашек рулевой колонки Ø25,4 мм, материал – сталь.



## YC-1858M

Артикул 230064

Выжимка для чашек рулевой колонки Ø28,6 мм, материал – сталь.



## YC-1860

Артикул 230066

Приспособление для установки конуса передней вилки диаметром 1" и 1"1/8, материал – сталь.



## YC-324SC

Артикул 230055

Выжимка цепи универсальная, подходит цепей типа UG, HG, Hр, 3/16" и 3/8" BMX/Freestyle, совместно с любыми цепями, включая 11 скоростные.



## YC-329

Артикул 230001

Выжимка цепи с дополнительным упором для фиксации цепи, материал – сталь.



## YC-356YA

Артикул 230057

«У»-образный ключ с головками под внутренние шестигранники 4/5/6 мм, материал – обрезиненная сталь.



## YC-357YA

Артикул 230009

«У»-образный ключ с головками под шестигранники 8/9/10 мм, материал – обрезиненная сталь.



## YC-402

Артикул 230029

Съемник трещотки для снятия/установки односкоростных трещоток BMX, 4 шлица, материал – сталь.



## YC-501A

Артикул 230030

Ключ для затяжки трещоток с «хлыстом», материал – обрезиненная сталь.



## FC-BS10-003

Артикул 270057

Велокорзина передняя для детских велосипедов, плетёная, пластиковая, бело-розовая, с крепежом.



## FC-BS10-004

Артикул 270050

Корзина передняя для детских велосипедов, плетёная, пластиковая, бело-розовая, с крепежом.



## FC-BS11-003

Артикул 270051

Корзина передняя для детских велосипедов, плетёная, пластиковая, бело-розовая, с крепежом.



## FC-BS20-001

Артикул 270052

Корзина передняя для детских велосипедов, плетёная, пластиковая, голубая, с крепежом.



## GK-111 26"

Артикул 270026

Велокорзина передняя 26" для дорожных велосипедов, размер 37,5x30,5x22,5 см, нержавеющая сталь, с кронштейном для выноса руля Ø25,4 мм, с хромированной подпоркой с креплением на оси втулок длиной 380 мм и толщиной 6 мм.



## GK-111 28"

Артикул 270027

Велокорзина передняя 28" для дорожных велосипедов, размер 37,5x30,5x22,5 см, нержавеющая сталь, с кронштейном для выноса руля Ø25,4 мм, с хромированной подпоркой с креплением на оси втулок длиной 410 мм и толщиной 6 мм.



## JL-024

Артикул 270044

Корзина велосипедная передняя стальная чёрная, размер 33x23x23см, стойки для 28" с креплением за ось втулок.



## JL-027

Артикул 270045

Корзина велосипедная передняя стальная белая, размер 35x27x23см, стойки для 28" с креплением за ось втулок.



## JL-044-1

Артикул 270037

Корзина велосипедная передняя стальная чёрная с логотипом STELS, размер 35x24,5x28 см, стойки для 28" с креплением за ось втулок.

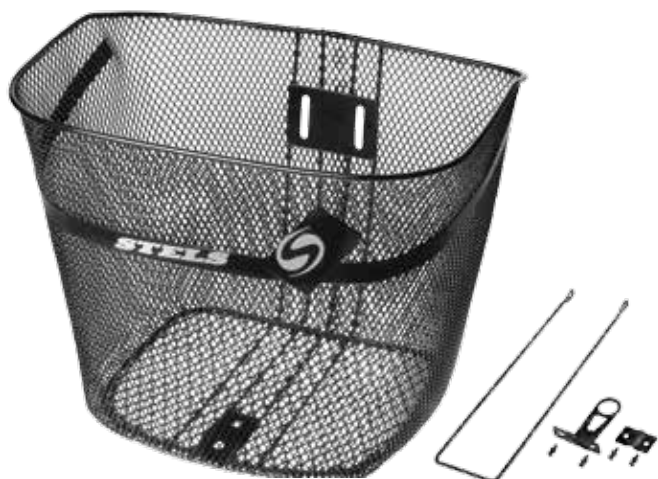

## JL-044-2

Артикул 270038

Корзина велосипедная передняя стальная серебристая с логотипом STELS, размер 35x24,5x28 см, стойки для 28" с креплением за ось втулок.



## JL-044-4

Артикул 270039

Корзина велосипедная передняя стальная серебристая с логотипом STELS, размер 35x24,5x28 см, стойки для 28" с креплением за проушины вилки.



## JL-072

Артикул 270054

Корзина велосипедная передняя стальная чёрная с логотипом STELS, размер 34,5x26,5x24 см, стойки для 28" с креплением за ось втулок.



## JL-045

Корзина велосипедная передняя стальная, размер 35x25x26,5см, с возможностью крепления на руль или со стойками для 28" с креплением за ось втулок.

АРТИКУЛ	ЦВЕТ
270042	ЧЁРНАЯ
270043	СЕРЕБРИСТАЯ

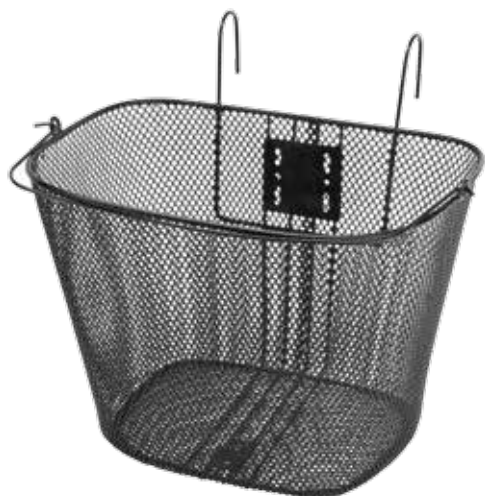

## JL-073

Корзина велосипедная передняя стальная белая с логотипом STELS, размер 34,5x26,5x24 см, стойки для 28" с креплением за ось втулок.

АРТИКУЛ 270055



## JL-075

Корзина велосипедная передняя стальная белая с логотипом STELS, с крышкой, размер 33,8x27,3x26,5 см, стойки для 28" с креплением за ось втулок.

АРТИКУЛ 270056



## JL-081

Велокорзина передняя с быстроразъемным креплением на руль, материал – алюминий/ткань, чёрно-коричневая, размер 33x27,5x26 см.

АРТИКУЛ 270059



## JL-082

Велокорзина передняя с быстроразъемным креплением на руль, материал – алюминий/ткань, сиреневая, размер 37x25x24 см.

АРТИКУЛ 270060



## JL-083

Артикул 270061

Велокорзина передняя навесная на руль, плетёная, материал – сталь/пластик, коричневая, размер 24x18x16,5 см.



## JL-084

Артикул 270062

Велокорзина передняя с быстросъёмным креплением на руль, плетёная, материал – сталь/пластик, коричневая, размер 37,5x22x25 см.



## JL-086

Артикул 270063

Велокорзина передняя, плетёная, материал – сталь/пластик, коричневая, размер 34x25,5x25 см, стойки для 28» с креплением за ось втулок.



## JL-106

Артикул 270066

Корзина велосипедная передняя универсальная, с быстросъёмным креплением, с ручками для переноски, плетёная, материал – сталь/пластик, коричневая.



## JL-177

Артикул 270041

Корзина велосипедная передняя стальная серебристая, размер 33x26x21 см, стойки для 28» с креплением за ось втулок.



## JL-262

Артикул 270067

Корзина велосипедная передняя универсальная, с быстросъёмным креплением, с ручками для переноски, плетёная, материал – сталь/пластик, черно-коричневая.



## JL-285

Корзина велосипедная передняя универсальная, с быстросъёмным креплением, с ручками для переноски, стальная.

Артикул	Цвет
270068	Чёрная
270069	Серебристая



## JL-286

Корзина велосипедная передняя универсальная, с быстросъёмным креплением, с ручками для переноски, стальная, черная.

Артикул	270070
---------	--------



## ST-22

Велокорзина передняя 37x26x24 см для дорожных велосипедов (нержавеющая сталь) с кронштейном для выноса руля Ø25,4 мм (нержавеющая сталь), с подпоркой с креплением на оси втулок, толщина 6 мм, сталь (хромированная).

Артикул	Размер велосипеда
270028	26"
270029	28"



## ST-621

Велокорзина передняя 38x28x25 см для дорожных велосипедов (нержавеющая сталь) с кронштейном для выноса руля Ø25,4 мм (нержавеющая сталь), с подпоркой с креплением на оси втулок, толщина 6 мм, сталь (хромированная).

Артикул	Размер велосипеда
270032	26"
270033	28"



## ST-812

Велокорзина передняя 36,5x27,5x20,5 см для дорожных велосипедов (нержавеющая сталь) с кронштейном для выноса руля Ø25,4 мм (нержавеющая сталь), с подпоркой с креплением на оси втулок, толщина 6 мм, сталь (хромированная).

Артикул	Размер велосипеда
270030	26"
270031	28"





## SW-KA-117R

Артикул	270048
---------	--------

Велокорзина задняя плетёная коричневая, 370x440x250 мм, крепление на багажник, материал – полипропилен.



## SW-KA-119

Артикул	270049
---------	--------

Велокорзина передняя плетёная чёрная, для 24"–26" велосипедов, 375x291x285 мм, материал – полипропилен



## ПОДПОРКА ДЛЯ ВЕЛОКОРЗИНЫ

Подпорка для велокорзины на переднюю вилку для велосипедов 26", крепление на оси втулок, длина 380 мм, толщина 6 мм, стальная, хромированная.

Артикул	270022
---------	--------



## ПОДПОРКА ДЛЯ ВЕЛОКОРЗИНЫ

Подпорка для велокорзины на переднюю вилку для велосипедов 28", крепление на оси втулок, длина 410 мм, толщина 6 мм, стальная.

Артикул	ЦВЕТ
---------	------

270025	ЧЁРНАЯ
--------	--------

270021	ХРОМИРОВАННАЯ
--------	---------------



## ПОДПОРКА ДЛЯ ВЕЛОКОРЗИНЫ

Подпорка для велокорзины на переднюю вилку для велосипедов 20", крепление на оси втулок, длина 290 мм, толщина 6 мм, стальная, хромированная.

Артикул	270074
---------	--------



## ПОДПОРКА ДЛЯ ВЕЛОКОРЗИНЫ

Подпорка для велокорзины на переднюю вилку для велосипедов 24", крепление на оси втулок, длина 350 мм, толщина 6 мм, стальная, хромированная.

Артикул	270073
---------	--------



## КРОНШТЕЙН ДЛЯ ВЕЛОКОРЗИНЫ

Кронштейн велокорзины для штока передней вилки Ø28,6 мм, стальной, серебристый.

Артикул	270012
---------	--------



## ЈУ-257

Артикул	270017
---------	--------

Крепеж корзины на руль, быстросъемный, пластиковый, чёрный.



**JL-189**

Артикул 280014

Кресло велосипедное детское, стальной каркас, ремни, спинка и подушка из синтетической ткани, размер 37х32,5х55 см, крепление на багажник, пурпурно-красное.



**JL-190**

Артикул 280015

Кресло велосипедное детское, стальной каркас, ремни, спинка и подушка из синтетической ткани, размер 37х32,5х55 см, крепление на багажник, синее.



**ТВ-02**

Артикул 280008

Кресло детское, крепится на руль, мягкая поролоновая подкладка, центральный поручень, механизм складывания, стальной каркас, цвет серебристый.



**SW-BC199 (BC-11) FLINGER**

Артикул 280005

Кресло детское с регулировкой высоты упора для ног, мягкая подкладка из ткани, съемный подголовник и поручень, крепление к багажнику велосипеда, цвет в ассортименте, материал ПВХ.



## SW-BC-C01A FLINGER

Артикул 280022

Кресло детское пластиковое на задний багажник велосипедов 24"-28", съемный подголовник и поручень, макс. допустимый вес 22 кг, цвет: корпус: бежевый, подножки: коричневые, ремни: серые, накладки: коричневые.



## SW-BC-117 FLINGER

Артикул 280023

Кресло детское пластиковое заднее, крепление вместо багажника, съемный подголовник и поручень, макс. допустимый вес 18 кг, цвет: корпус: серый, ремни: чёрные, накладки: чёрные.



## SW-BC135 FLINGER

Артикул 280002

Кресло детское, с механизмом складывания, регулировка наклона спинки и высоты упоров для ног, мягкая подкладка из ткани, быстросъемное крепление за подседельную трубу рамы, цвет в ассортименте, материал ПВХ.



## SW-BC137 (BC-07-4) FLINGER

Артикул 280009

Кресло детское со съемным поручнем и мягкой подкладкой, быстросъемное крепление за подседельную трубу рамы, цвет в ассортименте, материал ПВХ.



**SW-BC157 (BC-09) FLINGER**

Артикул 280003

Кресло детское, с механизмом складывания, регулировка наклона спинки и высоты упоров для ног, мягкая подкладка из ткани, быстросъёмное крепление за подседельную трубу рамы, цвет в ассортименте, материал ПВХ.



**SW-BC179 (BC-10) FLINGER**

Артикул 280004

Кресло детское с регулировкой высоты упора для ног, мягкая подкладка из резины, центральный поручень, быстросъёмное крепление за подседельную трубу рамы, цвет в ассортименте, материал ПВХ.



**SW-BC-193 FLINGER**

Артикул 280024

Кресло детское пластиковое заднее, крепление за подседельную трубу рамы, мягкие подкладки из термопластичной резины, регулируемые подголовник и подножки, макс. допустимый вес 22 кг, цвет: корпус: серый, ремни: серые, накладки: жёлтые.



**HDA FLINGER**

Артикул 280011

Крепление быстросъёмное за подседельную трубу рамы для кресел SW-BC135, SW-BC157 и SW-BC179, пластик/металл, чёрный.



## УС-109

Артикул 230073

Стойка под заднее колесо для удержания велосипеда в вертикальном положении.



## УС-101

Артикул 290004

Кронштейн настенный для хранения велосипеда, крепление за колесо, стальной, чёрный.



## УС-109А

Артикул 230095

Стойка демонстрационная регулируемая под заднее колесо для удержания велосипеда 26"-29".



## УС-29S

Артикул 230091

Кронштейн настенный для хранения велосипеда, со складными крюками, стальной.



## УС-30H

Артикул 230092

Кронштейн настенный для хранения велосипеда, стальной.



## УС-30F

Кронштейн настенный для хранения велосипеда, складной, стальной.

Артикул 230093



## УС-98

Артикул 230071

Стен велосипедный (алюминиевая стойка с 2-мя держателями на треноге), способен поддерживать до 4-х велосипедов.



## УС-99-330-Т1

Артикул 230072

Стен велосипедный (телескопическая титановая труба-распорка между полом и потолком высотой до 330 см с 2-мя держателями), способен поддерживать до 4-х велосипедов.



## УС-97

Артикул 230094

Стойка демонстрационная под переднее/заднее колесо для удержания велосипеда 24"-29".



# НАСОСЫ

## D10

Артикул 320001

Игла для накачки мячей, диаметр вентиля 10 мм, материал – сталь.



## D12

Артикул 320002

Игла для накачки мячей, диаметр вентиля 12 мм, материал – сталь.



## E7 + D5

Артикул 320016

Шланг для насоса с автовентилем E7 с переходником на велосипедный ниппель D5.



## GP-01 GIYO

Артикул 320053

Насос ручной, пластиковый корпус, переходник автовентиль/Presta, с креплением к раме велосипеда, чёрный.



## GP-02 GIYO

Артикул 320022

Насос, алюминиевый корпус, двухходовой, переходник автовентиль/Presta, с креплением к раме велосипеда, жёлто-чёрный.



## GP-04K GIYO

Артикул 320023

Насос ручной, длина 9 дюймов, пластиковый корпус, переходник автовентиль/Presta, с креплением к раме велосипеда, серо-чёрный.



## GP-07 GIYO

Артикул 320024

Насос ручной, алюминиевый корпус, переходник автовентиль/Presta, с креплением к раме велосипеда, серебристо-чёрный.



## GP-23D GIYO

Артикул 320025

Насос ручной, алюминиевый корпус, универсальный вентиль, двухходовой, с креплением к раме велосипеда, серо-чёрный.



## GP-24D GIYO

Артикул 320026

Насос ручной, алюминиевый корпус, универсальный вентиль, двухходовой, манометр, с креплением к раме велосипеда, серо-чёрный.



## GP-41A GIYO

Артикул 320027

Насос ручной, алюминиевый корпус, переходник автовентиль/Presta, манометр, с креплением к раме велосипеда, серо-чёрный.



## GP-51 GIYO

Артикул 320028

Насос ручной, 12 дюймов, алюминиевый корпус, переходник автовентиль/Presta, двухходовой, манометр, с креплением к раме велосипеда, серо-чёрный.



### GP-77 GIYO

Насос ручной, телескопический, пластиковый корпус, переходник автовентиль/Presta, с креплением к раме велосипеда.



Артикул	Цвет
320029	Чёрный
320030	Жёлтый
320031	Красный



### GP-77T GIYO

Насос ручной, телескопический, пластиковый корпус, два независимых вентиля (автовентиль и Presta), с креплением к раме велосипеда.



Артикул	Цвет
320033	Чёрный
320034	Жёлтый
320035	Красный



### GP-77C GIYO

Артикул 320032

Насос велосипедный, телескопический, пластиковый корпус, универсальный вентиль для автовентилей и Presta, цвет чёрно-голубой, с креплением к раме велосипеда.



### GP-86 GIYO

Артикул 320070

Насос ручной, алюминиевый фрезерованный корпус, давление до 5,5 атм, вентиль Presta/Автовентиль, чёрный.





## GP-87 GIYO

Артикул 320071

Насос ручной, алюминиевый фрезерованный корпус, давление до 7 атм, вентиль Presta/Автовентиль, серебристый.



## GP-91 GIYO

Артикул 320036

Насос велосипедный, алюминиевый корпус, универсальный вентиль, манометр, макс. давление до 8 атм, с креплением к раме велосипеда.



## GS-02 GIYO

Артикул 320037

Насос велосипедный для амортизационных вилок и задних амортизаторов с пневматическим демпфером, с манометром, максимально создаваемое давление до 21 атм., материал – алюминий, серебристо-чёрный.



## HP-1

Артикул 320081

Насос ручной, телескопический, размер 26x210 мм, пластиковый корпус, автовентиль, бело-чёрный.



## HP-12

Артикул 320064

Насос ручной, телескопический, размер 30x230 мм, алюминиевый корпус, автовентиль, с креплением к раме велосипеда, серебристо-чёрный.



## M21-02

Артикул 320090

Насос ручной велосипедный, диаметр 21 мм, длина 230 мм, автовентиль, пластиковый корпус, с креплением к раме велосипеда, чёрный.



**HPS-295-3**

Насос ручной велосипедный, диаметр 30 мм, с логотипом «STELS», шланг с автовентилем, материал – поливинилхлорид, чёрный.

Артикул	Длина
320038	25 см
320045	31 см
320047	36 см
320003	37 см
320048	41 см



**M22-02**

Артикул 320091

Насос ручной велосипедный, телескопический, диаметр 22 мм, длина 230 мм, шланг с автовентилем, комплект доп. насадок (переходник Presta, игла, конусная насадка), алюминиевый корпус, с креплением к раме велосипеда, серебристо-чёрный.



**ZF-007**

Артикул 320075

Насос ручной, телескопический, размер 30x230 мм, алюминиевый корпус, универсальный вентиль, серебристо-чёрный.



**ZF-009**

Артикул 320076

Насос ручной, размер 30x230 мм, корпус пластик/алюминий, универсальный вентиль, серебристо-чёрный.



**ZF-010**

Артикул 320063

Насос ручной, размер 30x230 мм, алюминиевый корпус, универсальный вентиль, манометр, с креплением к раме велосипеда, серебристо-чёрный.

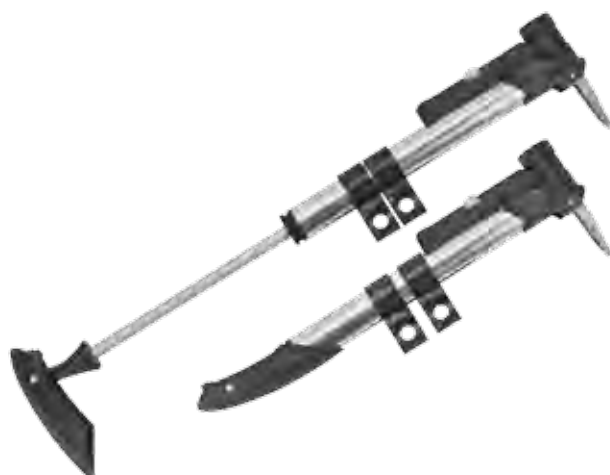

## ZF-021A

Артикул 320077

Насос ручной, размер 30x225 мм, с манометром, корпус пластиковый, двойной вентиль, чёрный.



## ZF-021B

Артикул 320093

Насос ручной велосипедный, диаметр 30 мм, длина 275 мм, с манометром, двойной вентиль (автовентиль/Presta), алюминиевый корпус, с креплением к раме велосипеда, серебристый.



## ZF-022A

Артикул 320062

Насос ручной, размер 25x280 мм, алюминиевый корпус, автовентиль, серебристо-чёрный.

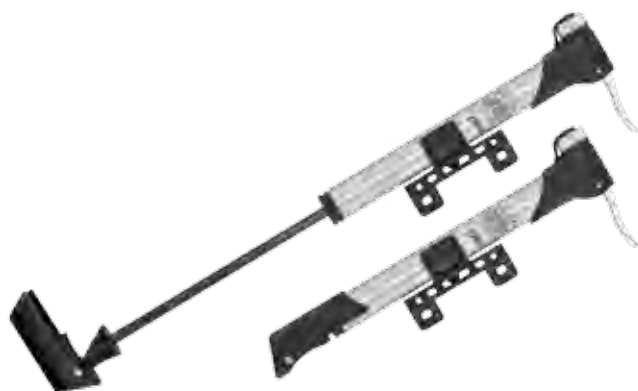

## ZF-023A

Артикул 320078

Насос ручной, размер 25x280 мм, корпус алюминиевый, двойной вентиль, чёрно-серебристый.



## ZF-024A

Артикул 320079

Насос ручной, размер 25x275 мм, с манометром, корпус алюминиевый, двойной вентиль, чёрно-серебристый.



## FP-0901

Артикул 320072

Насос ножной велосипедный напольный с манометром, цилиндр 55x120 мм стальной, шланг с двойным вентилем, стальной.



## FP-0902A

Артикул 320056

Насос ножной велосипедный напольный с манометром, цилиндр 55x120 мм, шланг с автовентилем, стальной.



## FP-0905

Артикул 320073

Насос ножной велосипедный напольный с манометром, цилиндр 55x120 мм стальной, шланг с автовентилем, сталь/пластик.



## FP-0905A

Артикул 320057

Насос ножной велосипедный напольный с манометром, 2 цилиндра 55x120 мм, шланг с автовентилем, материал – сталь/пластик.



## FP0907A

Артикул 320042

Насос ножной велосипедный напольный с манометром, шланг с автовентилем, материал – сталь, цвет зелёный.



## FP-0908

Артикул 320074

Насос ножной велосипедный напольный с манометром, цилиндр 48x120 мм алюминиевый, шланг с автовентилем, сталь/алюминий.



## FP9801B

Артикул 320005

Насос ножной велосипедный напольный с манометром, цилиндр 55x100 мм, шланг с автовентилем, материал – сталь, серый.



## FP9803B

Артикул 320006

Насос ножной велосипедный напольный с манометром, цилиндр 55x120 мм, шланг с автовентилем, материал – сталь, серый.



## FP9807B

Артикул 320017

Насос ножной велосипедный напольный с манометром, цилиндр 80x130 мм, шланг с автовентилем, материал – сталь, цвет зелёный.



## FP9807C

Артикул 320041

Насос ножной велосипедный напольный с манометром, шланг с автовентилем, материал – пластик, цвет серый.



## FP9808D

Артикул 320043

Насос ножной велосипедный напольный с манометром, шланг с автовентилем, материал – сталь.



## FP9809D

Артикул 320044

Насос ножной велосипедный напольный с манометром, цилиндр 40x100 мм, шланг с автовентилем, материал – полипропилен/сталь, цвет серый.



## FP9810

Артикул 320082

Насос ручной напольный для больших объёмов с низким давлением, алюминиевый корпус диаметром 100 мм и высотой 470 мм, алюминий/пластик.



## GF-01 GIYO

Артикул 320066

Насос ручной напольный с манометром, алюминиевый корпус, вентиль Presta/Автовентиль, серебристо-чёрный.



## GF-04 GIYO

Артикул 320049

Насос ручной напольный, пластиковый корпус, переходник автовентиль/Presta, в комплекте с иглой для накачки мячей и насадкой для надувных изделий, чёрный.



## GF-04A GIYO

Артикул 320065

Насос ручной напольный, алюминиевый корпус длиной 20", вентиль Presta/Автовентиль, в комплекте с иглой для накачки мячей и насадкой для надувных изделий, серый.



## GF-32 GIYO

Артикул 320067

Насос ручной напольный, алюминиевый корпус, давление до 11 атм, вентиль Presta/Автовентиль, серебристо-чёрный.



## GF-34 GIYO

Артикул 320068

Насос ручной напольный, алюминиевый корпус увеличенного объёма, вентиль Presta/Автовентиль, серебристо-чёрный.



## GF-42P GIYO

Артикул 320050

Насос ручной напольный, длина 24", пластиковый корпус, переходник автовентиль/Presta, в комплекте с иглой для накачки мячей и насадкой для надувных изделий, чёрный.



## GF-43 GIYO

Артикул	320051
---------	--------

Насос ручной напольный, пластиковый корпус, переходник автовентиль/Presta, чёрный.



## GF-44 GIYO

Артикул	Цвет
---------	------

320052	Чёрный
320069	Синий

Насос ручной напольный, пластиковый корпус, длина 23", давление до 8 атм, вентиль Presta/автовентиль, синий.



## THP-2004A

Артикул	320080
---------	--------

Насос ручной напольный, с манометром, алюминиевый корпус диаметром 45 мм и высотой 450 мм, шланг с автовентилем, чёрно-серебристый.



## THP-2017A

Артикул	320007
---------	--------

Насос ручной велосипедный напольный с манометром, алюминиевый корпус, диаметр 38 мм, длина 500 мм, шланг с автовентилем, алюминиевый корпус.



## THP-2020A

Артикул	320008
---------	--------

Насос ручной велосипедный напольный с манометром, алюминиевый корпус, диаметр 32 мм, длина 500 мм, шланг с автовентилем, переходники Presta и конический.



## ТНР-2022А

Артикул 320009

Насос ручной велосипедный напольный с манометром, алюминиевый корпус, диаметр 38 мм, длина 500 мм, шланг с автовентилем, переходник Presta.



## ТНР-9001С

Артикул 320010

Насос ручной велосипедный напольный с манометром, стальной корпус, диаметр 38 мм, длина 500 мм, шланг с автовентилем, переходник Presta.



## ZF-001

Артикул 320004

Насос ручной напольный, с манометром, алюминиевый корпус диаметром 38 мм и высотой 530 мм, шланг с автовентилем и переходником Presta.



## ZF-004-1

Артикул 320061

Насос ручной напольный, с манометром, алюминиевый корпус диаметром 38 мм и высотой 560 мм, шланг с автовентилем.



## ZF-030

Артикул 320058

Насос ручной напольный, с манометром, алюминиевый корпус диаметром 38 мм и высотой 525 мм, шланг с автовентилем и переходником на велосипедный вентиль.



## ZF-037

Артикул 320059

Насос ручной напольный, с манометром, алюминиевый корпус диаметром 38 мм и высотой 530 мм, шланг с автовентилем и переходником на велосипедный вентиль.





## ZF-042 АРТИКУЛ 320092

Насос ручной велосипедный стационарный с манометром, алюминиевый корпус, диаметр 32 мм, длина 580 мм, шланг с автовентилем, доп. насадки.



## ZF-0807 АРТИКУЛ 320060

Насос ручной напольный, с манометром, алюминиевый корпус диаметром 30 мм и высотой 570 мм, шланг с автовентилем.



## D14 АРТИКУЛ 320089

Комплект насадок для насоса из 3-х элементов: игла для накачки мячей, насадка для надувных изделий с узким отверстием, насадка для надувных изделий с широким отверстием.

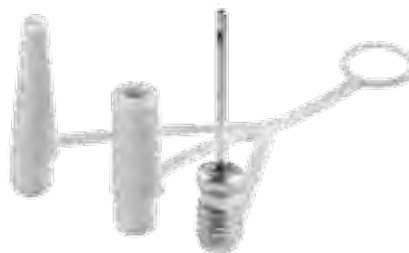

## D4+D4+D5+D9+D12 АРТИКУЛ 320084

Комплект насадок для насоса из 5-ти элементов: игла для накачки мячей, насадка для надувных изделий с узким отверстием, насадка для надувных изделий с широким отверстием, переходник с велосипедного на автомобильный вентиль, переходник с автомобильного на велосипедный вентиль



# ОЧКИ СПОРТИВНЫЕ

## 7517A STELS АРТИКУЛ 700046

Цвет оправы чёрный, тип линз – поликарбонат, дымчатые толщиной 1,5 мм, поляризованные; футляр #1001-2; салфетка, мешочек.



## 7579A STELS АРТИКУЛ 700009

Очки спортивные 7579A: цвет оправы чёрный, тип линз – поликарбонат, дымчатые, толщиной 1,5 мм, поляризованные; футляр #1001-2; салфетка, мешочек.



**7579G STELS**

Артикул 700010

Очки спортивные 7579G: цвет оправы серый металлик, тип линз – поликарбонат, дымчатые, толщиной 1,5 мм, поляризованные; футляр #1001-2; салфетка, мешочек.

**8498A STELS**

Артикул 700027

Цвет оправы чёрный, тип линз – поликарбонат, дымчатые сине-лиловые, мешочек; 2 комплекта дополнительных сменных линз - жёлтый/прозрачный, не поляризованные.

**8498B STELS**

Артикул 700026

Цвет оправы синий, тип линз – поликарбонат, коричневые зеркальные, мешочек; 2 комплекта дополнительных сменных линз - жёлтый/прозрачный, не поляризованные.

**8518S STELS**

Артикул 700029

Цвет оправы серебристый с серым, тип линз – поликарбонат, дымчатые, толщиной 1,0 мм, поляризованные; футляр #1002; салфетка, мешочек; 2 комплекта дополнительных сменных линз - жёлтый/прозрачный, не поляризованные.

**8004G STELS**

Артикул 700035

Цвет оправы матовый серо-зелёный, тип линз – поликарбонат, коричневые, толщиной 1,0 мм, поляризованные; футляр #1001-2; салфетка, мешочек; 2 комплекта дополнительных сменных линз - жёлтый/прозрачный, не поляризованные.

**7596A STELS**

Артикул 700018

Цвет оправы чёрный, тип линз – поликарбонат, дымчатые, толщиной 1,0 мм, поляризованные, зеркальные, мешочек.

**7596G STELS**

Артикул 700019

Цвет оправы серый, тип линз – поликарбонат, коричневые, толщиной 1,0 мм, поляризованные, мешочек.

**7604A STELS**

Артикул 700048

Цвет оправы матовый чёрный, тип линз – поликарбонат, дымчатые, толщиной 1,0 мм, поляризованные, синие; футляр #1001-2; салфетка, мешочек.



## 7614R STELS

Артикул 700008

Цвет оправы красный, тип линз – поликарбонат, коричневые, толщиной 1,5 мм, поляризованные; футляр #1001-2; салфетка, мешочек.



## 7614A STELS

Артикул 700007

Цвет оправы чёрный, тип линз – поликарбонат, дымчатые, толщиной 1,5 мм, поляризованные; футляр #1001-2; салфетка, мешочек.



## 7637A STELS

Артикул 700001

Цвет оправы чёрный с красным, тип линз – поликарбонат, коричневые, толщиной 1,5 мм, поляризованные; футляр #1001-2; салфетка, мешочек.



## 7637B STELS

Артикул 700002

Цвет оправы синий с серебристым, тип линз – поликарбонат, дымчатые, толщиной 1,5 мм, поляризованные; футляр #1001-2; салфетка, мешочек.



## 9221W STELS

Артикул 700039

Цвет оправы белый, тип линз – поликарбонат, толщиной 1,5 мм, поляризованные, коричневые; футляр #1001-2; салфетка, мешочек.



## 9521B STELS

Артикул 700032

Цвет оправы синий, тип линз – поликарбонат, дымчатые, толщиной 1,5 мм, поляризованные; футляр #1002; салфетка, мешочек; 2 комплекта дополнительных сменных линз - жёлтый/прозрачный, не поляризованные.



## 9571A STELS

Артикул 700033

Цвет оправы чёрный, тип линз – поликарбонат, дымчатые, толщиной 1,5 мм, поляризованные; футляр #1001-2; салфетка, мешочек; 2 комплекта дополнительных сменных линз - жёлтый/прозрачный, не поляризованные.



## 9645A STELS

Артикул 700040

Цвет оправы матовый чёрный с серебристым, тип линз – поликарбонат, дымчатые, толщиной 1,5 мм, поляризованные, мешочек.



**9684G STELS**

Артикул 700042

Цвет оправы серый, тип линз – поликарбонат, дымчатые, толщиной 1,5 мм, поляризованные; футляр #1002; салфетка, мешочек; 2 комплекта дополнительных сменных линз - жёлтый/прозрачный, не поляризованные.

**9394A STELS**

Артикул 700030

Цвет оправы чёрный, тип линз – поликарбонат, дымчатые, толщиной 1,0 мм, поляризованные; футляр #1001-2; салфетка, мешочек; 2 комплекта дополнительных сменных линз - жёлтый/прозрачный не поляризованные.

**9521A STELS**

Артикул 700031

Цвет оправы матовый чёрный, тип линз – поликарбонат, толщиной 1,5 мм, поляризованные зелёные; футляр #1002; салфетка, мешочек; 2 комплекта дополнительных сменных линз - жёлтый/прозрачный не поляризованные.

**8600B STELS**

Артикул 700014

Цвет оправы тёмно-синий, тип линз – поликарбонат, дымчатые, толщиной 1,0 мм, поляризованные, мешочек.

**8600S STELS**

Артикул 700015

Цвет оправы серебристо-серый металлик, тип линз – поликарбонат, толщиной 1,0 мм, поляризованные серо-зелёные, мешочек.

**9521B STELS**

Артикул 700032

Цвет оправы синий, тип линз – поликарбонат, дымчатые, толщиной 1,5 мм, поляризованные; футляр #1002; салфетка, мешочек; 2 комплекта дополнительных сменных линз - жёлтый/прозрачный не поляризованные.

**8933A STELS**

Артикул 700020

Цвет оправы чёрный, тип линз – поликарбонат, дымчатые, толщиной 1,5 мм, поляризованные, мешочек.

**8933S STELS**

Артикул 700021

Цвет оправы серебристый с серым, тип линз – поликарбонат, дымчатые, толщиной 1,5 мм, поляризованные; футляр #1001-2; салфетка, мешочек.



## 9006R STELS

Артикул 700044

Цвет оправы красный с чёрным, тип линз – поликарбонат, дымчатые, мешочек; 2 комплекта дополнительных сменных линз - жёлтый/прозрачный, не поляризованные.



## 9221A STELS

Артикул 700038

Цвет оправы жемчужно-чёрный, тип линз – поликарбонат, дымчатые синие, толщиной 1,5 мм, поляризованные; футляр #1001-2; салфетка, мешочек.



## 7432BB STELS

Артикул 700080

Оправа матовый синий металллик с чёрным, линзы – поликарбонат, дымчатые зеркально-синие, мешочек для хранения.



## 7432BP STELS

Артикул 700079

Оправа матовый синий металллик с чёрным, линзы – поликарбонат, дымчатые зеркально-пурпурные, мешочек для хранения.



## 8081A STELS

Артикул 700056

Оправа чёрный металллик с красным, линзы – поликарбонат, дымчатые зеркальные, мешочек для хранения.



## 8081G STELS

Артикул 700057

Оправа серый металллик с оранжевым, линзы – поликарбонат, дымчатые зеркально-белые, мешочек для хранения.



## 6216Y STELS

Артикул 700058

Оправа жёлтая с чёрным, линзы – поликарбонат, коричневые зеркальные, мешочек для хранения.



## 7673A STELS

Артикул 700059

Оправа чёрная, линзы – поликарбонат, коричневые, мешочек для хранения.



**7673G STELS**

Артикул 700060

Оправа серая с чёрным, линзы – поликарбонат, дымчатые зеркальные, мешочек для хранения.

**7477T STELS**

Артикул 700061

Оправа матово-коричневая с чёрным, линзы – поликарбонат, дымчатые зеркальные, мешочек для хранения.

**9602A STELS**

Артикул 700062

Оправа чёрная с серым, линзы – поликарбонат, дымчатые зеркальные, мешочек для хранения.

**7508A STELS**

Артикул 700063

Оправа матово-чёрная, линзы – поликарбонат, дымчатые зеркально-синие, мешочек для хранения.

**7508G STELS**

Артикул 700064

Оправа серый металлик с чёрным, линзы – поликарбонат, коричневые зеркальные, мешочек для хранения.

**6007A STELS**

Артикул 700065

Оправа матово-чёрная, линзы – поликарбонат 1 мм, поляризованные, дымчатые, мешочек для хранения.

**6007T STELS**

Артикул 700066

Оправа матово-коричневая, линзы – поликарбонат 1 мм, поляризованные, коричневые, мешочек для хранения.

**7679A STELS**

Артикул 700067

Оправа матово-чёрная, с металлическими вставками, линзы – поликарбонат, дымчатые, зеркально-красно-чёрные, мешочек для хранения.



## 7586C STELS

Артикул 700068

Оправа с имитацией углеволокна, линзы – поликарбонат, дымчатые зеркально-белые, мешочек для хранения.



## 8772R STELS

Артикул 700070

Оправа чёрная с красным, линзы – поликарбонат, коричневые, мешочек для хранения.



## 8772Y STELS

Артикул 700071

Оправа чёрная с жёлтым, линзы – поликарбонат, дымчатые, мешочек для хранения.



## 6217B STELS

Артикул 700072

Оправа – синий металлик с серым, линзы – поликарбонат, дымчатые зеркальные, мешочек для хранения.



## 8302P STELS

Артикул 700073

Оправа розовая с чёрным и белым, с металлическими вставками, линзы – поликарбонат, дымчатые зеркально-красные, мешочек для хранения.



## 8302B STELS

Артикул 700074

Оправа синяя с белым, с металлическими вставками, линзы – поликарбонат, дымчатые зеркально-белые, мешочек для хранения.



## 7666A STELS

Артикул 700075

Оправа чёрная, линзы – поликарбонат, коричневые, мешочек для хранения.



## 76530 STELS

Артикул 700077

Оправа прозрачно-оранжевая с чёрным, линзы – поликарбонат, дымчатые зеркально-красно-чёрные, мешочек для хранения.



**8142A STELS**

Артикул 700055

Оправа синий металллик, линзы – поликарбонат, дымчатые зеркально-синие, мешочек для хранения.



**ФУТЛЯР # 1001-2 STELS**



**ФУТЛЯР # 1002 STELS**



**МЕШОЧЕК STELS**



**СТЕНД (ВИТРИНА) D-901**

Артикул 700052

Стенд выставочный: верх/низ – пластик, в центре – две стойки из акрила, стекло по периметру, для восемнадцати пар очков.



**САЛФЕТКА STELS**





**PD-04-4SK ZOOM HL**

Артикул 680001

Диаметр 38 мм, длина 110 мм, под ось с резьбой М14 стальные, чёрные.



**PD-AL-05-2SK ZOOM HL**

Артикул 680007

Диаметр 38 мм, длина 110 мм, под ось М14, алюминиевые, анодированные пурпурные.



**PD-AL-05-2SK ZOOM HL**

Артикул 680005

Диаметр 38 мм, длина 110 мм, под ось М14, алюминиевые, анодированные красные.



**PD-AL-05-2SK ZOOM HL**

Артикул 680006

Диаметр 38 мм, длина 110 мм, под ось М14, алюминиевые, анодированные синие.



ПЕРЧАТКИ СПОРТИВНЫЕ

**CG-1061 STELS**

Артикул РАЗМЕР

Перчатки летние для велоспорта, обрезанные, из полиэстера, перфорированные, с подушками на ладони, с липучкой, с обрезиненным логотипом, серо-чёрные.

380064	S
380113	M
380114	L



**CG-1062 STELS**

Артикул РАЗМЕР

Перчатки летние для велоспорта, обрезанные, из полиэстера, перфорированные, с подушками на ладони, с махровой вставкой, с липучкой, с обрезиненным логотипом, серо-чёрные.

380003	S
380002	M
380001	L



### CG-1064 STELS

Перчатки летние для велоспорта, обрезанные, из полиэстера, перфорированные, с подушками на ладони, с липучкой, с обрезиненным логотипом, сине-чёрные.

Артикул	Размер
380081	S
380005	M
380083	L



### CG-1065 STELS

Перчатки летние для велоспорта, обрезанные, из нейлона, перфорированные, с подушками на ладони, с махровой вставкой, с липучкой, с обрезиненным логотипом, чёрные.

Артикул	Размер
380066	S
380006	M
380119	L



### CG-1068 STELS

Перчатки летние для велоспорта, обрезанные, из лайкры и полиэстера, перфорированные, с подушками на ладони, с махровой вставкой, с липучкой, с обрезиненным логотипом, чёрно-серые.

Артикул	Размер
380010	S
380009	M
380008	L



### CG-1072 STELS

Перчатки летние для велоспорта, обрезанные, из нейлона, перфорированные, с подушками на ладони, с махровой вставкой, с липучкой, с обрезиненным логотипом, чёрно-серые.

Артикул	Размер
380015	S
380014	M
380013	L



### CG-1074 STELS

Перчатки летние для велоспорта, обрезанные, из нейлона, перфорированные, с подушками на ладони, с махровой вставкой, с липучкой, с обрезиненным логотипом, чёрно-серые.

Артикул	Размер
380022	S
380021	M
380020	L



### CG-1075 STELS

Перчатки летние для велоспорта, обрезанные, из нейлона и полиэстера, перфорированные, с подушками на ладони, с махровой вставкой, с липучкой, с обрезиненным логотипом, чёрно-серые.

Артикул	Размер
380026	S
380025	M
380024	L



## CG-1077 STELS

Перчатки летние для велоспорта, обрезанные, из лайкры и замши, перфорированные, с подушками на ладони, с махровой вставкой, с липучкой, с обрешиненным логотипом, чёрно-серые.

Артикул	Размер
380117	XS
380030	M
380029	L
380118	XL



## CG-1094 STELS

Перчатки летние для велоспорта, обрезанные, из нейлона, перфорированные, с подушками на ладони, с махровой вставкой, с липучкой, с обрешиненным логотипом, чёрно-серые.

Артикул	Размер
380038	M
380037	L
380040	XL



## CG-1096 STELS

Перчатки летние для велоспорта, обрезанные, из нейлона и замши, перфорированные, с подушками на ладони, с махровой вставкой, с липучкой, с обрешиненным логотипом, чёрно-серые.

Артикул	Размер
380046	XS
380043	M
380042	L
380045	XL



## CG-1098 STELS

Перчатки летние для велоспорта, обрезанные, из нейлона и замши, перфорированные, с подушками на ладони, с махровой вставкой, с липучкой, с обрешиненным логотипом, чёрно-серые.

Артикул	Размер
380049	S
380047	L



## CG-1104 STELS

Перчатки летние для велоспорта, обрезанные, ладонь: материал Amara с силиконовой печатью, сетка, материал Serino с подушками, верх: махровая вставка, нейлон, лайкра, сетка, неопреновая манжета с липучкой и обрешиненным логотипом, чёрно-серые.

Артикул	Размер
380094	M
380093	L



## CG-1132 STELS

Перчатки летние для велоспорта, обрезанные, ладонь: нейлон с подушками, верх: махровая вставка, нейлон, лайкра, манжета с липучкой с обрешиненным логотипом, чёрно-зелёные.

Артикул	Размер
380069	XS
380122	M
380121	L
380123	XL



### CG-1142 STELS

Перчатки летние для велоспорта, обрезанные, ладонь: замша с подушками и сеткой, верх: лайкра с обрезиненным логотипом, чёрно-серые.

Артикул	Размер
380087	XS
380086	S
380085	M
380088	L



### CG-1162A STELS

Перчатки летние для велоспорта, обрезанные, ладонь: искусственная замша с подушками, верх: лайкра, сетка, махровая вставка, манжета с липучкой с обрезиненным логотипом, чёрно-красные.

Артикул	Размер
380099	XS
380098	S
380097	M



### CG-1176 STELS

Перчатки летние для велоспорта, обрезанные, ладонь: материал Amaga с силиконовой печатью и подушками, верх: лайкра с рисунком, манжета с липучкой с обрезиненным логотипом, пурпурно-чёрно-серые.

Артикул	Размер
380072	XS
380071	S
380070	M



### CG-1176A STELS

Перчатки летние для велоспорта, обрезанные, ладонь: материал Amaga с силиконовой печатью и подушками, верх: лайкра с рисунком, манжета с липучкой с обрезиненным логотипом, салатово-чёрно-серые.

Артикул	Размер
380073	XS
380115	S
380130	M



### CG-1176B STELS

Перчатки летние для велоспорта, обрезанные, ладонь: материал Amaga с силиконовой печатью и подушками, верх: лайкра с рисунком, манжета с липучкой с обрезиненным логотипом, розово-чёрно-серые.

Артикул	Размер
380109	XS
380074	S
380116	M



### CG-1180 STELS

Перчатки летние для велоспорта, обрезанные, ладонь: материал Amaga и Serino с подушками, верх: нейлон, сетка, вставки из материала Amaga, манжета с липучкой с обрезиненным логотипом, бело-коричнево-чёрные.

Артикул	Размер
380131	XS
380108	M



## CG-1181 STELS

Перчатки летние для велоспорта, обрезанные, ладонь: замша и материал Serino с подушками, верх: нейлон, лайкра, манжета с липучкой с обрезиненным логотипом, бело-сине-чёрные.

Артикул	Размер
380104	M
380103	L
380106	XL



## CG-1182 STELS

Перчатки летние для велоспорта, обрезанные, ладонь: материал Amaga с подушками, верх: нейлон, лайкра, с вставками из материала Amaga, манжета с липучкой с обрезиненным логотипом, красно-серо-чёрные.

Артикул	Размер
380078	XS
380126	M
380076	L
380127	XL



## CG-1191 STELS

Перчатки летние для велоспорта, обрезанные, ладонь: материал Serino с подушками, верх: лайкра, сетка, неопреновая манжета с липучкой с обрезиненным логотипом, сине-бело-чёрные.

Артикул	Размер
380080	XS
380128	M
380132	XL



## CG-1193 STELS

Перчатки летние для велоспорта, обрезанные, ладонь: материал Serino с силиконовой печатью и подушками, верх: лайкра, сетка, нейлон, вставки из материала Amaga, манжета с липучкой с обрезиненным логотипом, сине-серо-чёрные.

Артикул	Размер
380091	S
380090	M
380089	L



## CG-1196 STELS

Перчатки летние для велоспорта, обрезанные, ладонь: сетка, материал Amaga и Serino с подушками, верх: лайкра с рисунком, нейлон, манжета с липучкой с обрезиненным логотипом, бело-пурпурно-чёрные.

Артикул	Размер
380102	XS
380101	S
380100	M



## IG-626 STELS

Перчатки лёгкие зимние для велоспорта, полноразмерные, из лайкры с силиконовой печатью, чёрные.

Артикул	Размер
380051	M
380050	L



**IG-627 STELS**

Перчатки лёгкие зимние для велоспорта, полноразмерные, из лайкры, чёрные.

Артикул	Размер
380053	M
380052	L



**PDM-361 STELS**

Перчатки для велоспорта МТВ, полноразмерные, серо-чёрные.

Артикул	Размер
380055	M
380054	L



**PDM-363 STELS**

Перчатки для велоспорта МТВ, полноразмерные, серо-чёрные.

Артикул	Размер
380057	M
380056	L



**PDM-365 STELS**

Перчатки для велоспорта МТВ, полноразмерные, серо-чёрные.

Артикул	Размер
380059	M
380058	L



**PDM-368 STELS**

Перчатки для велоспорта МТВ, полноразмерные, серо-чёрные.

Артикул	Размер
380061	M
380060	L



**PDM-369 STELS**

Перчатки для велоспорта МТВ, полноразмерные, серо-чёрные, размер L.

Артикул	380062



## SCG 46-0078 STELS

Перчатки летние для велоспорта, обрезанные, ладонь: лайкра с антискользящим силиконовым покрытием, верх: лайкра, манжета с липучкой с обрешиненным логотипом, зелёно-бело-серые.

Артикул	Размер
380135	S
380136	M



## SCG 46-0082 STELS

Перчатки летние для велоспорта, обрезанные, ладонь: замша с подушками, пластиковыми вставками и силиконовыми точками, верх: нейлон, лайкра, махровая вставка, манжета с липучкой с обрешиненным логотипом, бело-серо-чёрные.

Артикул	Размер
380137	S
380138	M



## SCG 46-0085 STELS

Перчатки летние для велоспорта, обрезанные, ладонь: материал «Акуля кожа» с подушками, верх: лайкра, сетка, махровая вставка, манжета с липучкой с обрешиненным логотипом, красно-бело-чёрные.

Артикул	Размер
380139	M
380140	L



## SCG 46-0086 STELS

Перчатки летние для велоспорта, обрезанные, ладонь: материал Serino с подушками и антискользящим силиконовым покрытием, верх: лайкра, манжета с липучкой с обрешиненным логотипом, чёрные.

Артикул	Размер
380141	M
380142	L



## SCG 46-0098 STELS

Перчатки летние для велоспорта, обрезанные, ладонь: материал Serino с подушками и антискользящим силиконовым покрытием, сетка, рельефный изопрен, верх: лайкра, сетка, махровая вставка, манжета с липучкой с обрешиненным логотипом, красно-серо-чёрные.

Артикул	Размер
380143	S
380144	M
380145	L



## SCG 47-0003 STELS

Перчатки защитные летние для велоспорта, обрезанные, ладонь: сетка, материал Serino с подушками, верх: лайкра, нейлон, сетка, манжета с липучкой с обрешиненным логотипом, бело-розовые, размер M.

Артикул	380167
---------	--------



**WCG 43-0078 STELS**

Перчатки легкие зимние для велоспорта, полноразмерные, ладонь: лайкра с антискользящим силиконовым покрытием, верх: лайкра с рисунком, манжета из лайкры, бело-чёрные.

Артикул	Размер
380146	M
380147	L



**WCG 44-0011 STELS**

Перчатки легкие зимние для велоспорта, полноразмерные, ладонь: материал Serino с антискользящим силиконовым покрытием, верх: лайкра с рисунком, манжета из лайкры, красно-бело-чёрные, размер L.

Артикул	380148



ПОДНОЖКИ

**BLF-F2**

Артикул	390051

Подножка задняя с креплением за одно перо задней вилки, телескопическая, для велосипедов 20"-28", алюминиевая, чёрная.



**BLF-F3**

Артикул	390052

Подножка задняя с креплением за одно перо задней вилки, телескопическая регулируемая, алюминиевая, чёрная.



**BLF-F6**

Артикул	390053

Подножка задняя с креплением за одно перо задней вилки, алюминиевая, чёрная.





## BLF-F8

Артикул	390054
---------	--------

Подножка задняя с креплением за два пера задней вилки, подходит для разных углов между перьями, алюминиевая, чёрная.



## NH-KF25AAJ NUVO

Артикул	Цвет
---------	------

390002	Чёрная
390003	Серебристая

Подножка задняя с креплением за два пера задней вилки, телескопическая, для велосипедов 20"-28", алюминиевая.



## NH-KC87SS NUVO

Артикул	390019
---------	--------

Подножка центральная, двойная, для велосипедов 26", стальная, чёрная.



## NH-KF69AAJ NUVO

Артикул	Цвет
---------	------

390004	Серебристая
390016	Чёрная

Подножка задняя с креплением за одно перо задней вилки, телескопическая, для велосипедов 20"-28", алюминиевая.



## NH-KF96AAJ-Z NUVO

Артикул	Цвет
---------	------

390005	Чёрная
390006	Серебристая

Подножка задняя с креплением за два пера задней вилки, подходит для разных углов между перьями, телескопическая, для велосипедов 24"-28", алюминиевая.



## NH-KF97AAJ NUVO

Артикул	Цвет
---------	------

390007	Чёрная
390008	Серебристая

Подножка задняя с креплением за два пера задней вилки, телескопическая, для велосипедов 24"-28", алюминиевая.



## NH-KF98AAJ NUVO

Артикул	Цвет
---------	------

390009	Чёрная
390010	Серебристая

Подножка задняя с креплением за одно перо задней вилки прямоугольного сечения, телескопическая, для велосипедов 24"-28", алюминиевая.



**SBL-004**

Артикул	Размер	Цвет
390011	Велосипеды 20"	Чёрная
390057	Велосипеды 26"	
390012	Велосипеды 20"	Хромированная
390014	Велосипеды 28"	

Подножка центральная, стальная.



**NH-KC19AAJ NUVO**

Подножка центральная, телескопическая, для велосипедов 20"-28", алюминиевая.

Артикул	Цвет
390015	Чёрная
390017	Серебристая



РОГА (УДЛИНИТЕЛИ РУЛЯ)

**MT-27ST ZOOM HL**

Под диаметр руля 22,2 мм, стальные.

Артикул	Цвет
440006	Чёрные
440007	Хромированные



**MT-35A ZOOM HL**

Под диаметр руля 22,2 мм, кованый алюминий, чёрные.

Артикул	440014



**MT-68A ZOOM HL**

Под диаметр руля 22,2 мм, кованые алюминиевые, чёрные.

Артикул	440003



**MT-90A ZOOM HL**

Под диаметр руля 22,2 мм, кованые алюминиевые, чёрные.

Артикул	440004



**MT-A52 ZOOM HL**

Под диаметр руля 22,2 мм, алюминиевые сварные, чёрные.

Артикул	440005



## BLF-C1

Под диаметр руля 22,2 мм, алюминиевые литые.



Артикул	Цвет
440018	СЕРЕБРИСТЫЕ
440019	АНОДИРОВАННЫЕ КРАСНЫЕ
440020	АНОДИРОВАННЫЕ СИНИЕ
440021	АНОДИРОВАННЫЕ ПУРПУРНЫЕ

## BLF-C2

Под диаметр руля 22,2 мм, алюминиевые литые.



Артикул	Цвет
440022	СЕРЕБРИСТЫЕ
440023	АНОДИРОВАННЫЕ КРАСНЫЕ
440024	АНОДИРОВАННЫЕ СИНИЕ
440025	АНОДИРОВАННЫЕ ПУРПУРНЫЕ

## BLF-C4

Под диаметр руля 22,2 мм, алюминиевые литые.



Артикул	Цвет
440026	СЕРЕБРИСТЫЕ
440027	АНОДИРОВАННЫЕ КРАСНЫЕ
440028	АНОДИРОВАННЫЕ СИНИЕ
440029	АНОДИРОВАННЫЕ ПУРПУРНЫЕ

**MT-C04A ZOOM HL**

Под диаметр 22,2 мм, алюминиевые литые.

Артикул	Цвет
440016	АНОДИРОВАННЫЕ КРАСНЫЕ
440017	АНОДИРОВАННЫЕ СИНИЕ



**СУМКИ ВЕЛОСИПЕДНЫЕ**

**BC011**

Артикул 500005

Велосумка подрамная. Материал: водонепроницаемая ткань Oxford 600D PVC. Размер: 22x12 см. Цвета в ассортименте.



**BC012**

Артикул 500006

Велосумка подрамная. Материал: водонепроницаемая ткань Oxford 600D PVC. Размер: 30x20 см. Цвета в ассортименте.



**BC022**

Артикул 500004

Велосумка подрамная. Дополнительный карман на молнии. Материал: водонепроницаемая ткань Oxford 600D PVC. Размер: 40x27 см. Цвета в ассортименте.



**BC031**

Артикул 500003

Велосумка на руль. Материал: водонепроницаемая ткань Oxford 600D PVC. Размер: 18x9 см. Цвета в ассортименте.



## BC032

Артикул 500019

Велосумка на руль средняя. Наружный карман из сетки. Светоотражающая полоса. Материалы: водонепроницаемая ткань Oxford 600D PVC, сетка, лента светоотражающая «Катафот». Размеры: 17x15x5 см. Цвета в ассортименте.



## BC034

Артикул 500020

Велосумка на руль для навигатора и иных небольших вещей и инструментов. Материал: водонепроницаемая ткань Oxford 600D PVC, пленка PVC, прозрачная передняя стенка и вкладыш из пенополиэтилена. Размеры: 18x10 см. Цвета в ассортименте.



## BC051

Артикул 500009

Велосумка под седло. Материал: водонепроницаемая ткань Oxford 600D PVC. Размер: 19x11 см. Цвета в ассортименте.



## BC062

Артикул 500007

Велосумка под седло. Материал: водонепроницаемая ткань Oxford 600D PVC, пластиковый вкладыш для сохранения формы. Световозвращающая полоса. Предусмотрена возможность увеличения объема. Размер: 17x11x10 см. Цвета в ассортименте.



## BC071

Артикул 500018

Велосумка на раму с наружным карманом из сетки. Материал: водонепроницаемая ткань Oxford 600D PVC, сетка. Размер: 19x14x6 см. Цвета в ассортименте.



## BC081

Артикул 500008

Велосумка под седло. Материал: водонепроницаемая ткань Oxford 600D PVC, пластиковый вкладыш для сохранения формы. Световозвращающая полоса. Размер: 13x11x9 см. Цвета в ассортименте.



**BC091**

Артикул 500016

Велосумка на багажник. Для сохранения формы комплектуется пластиковым вкладышем-дном. Сумка имеет 2 ручки для переноски в руках. Материалы: водонепроницаемая ткань Oxford 600D PVC. Размеры: 38x25x15 см. Цвета в ассортименте.

**МАСТЕР BC072.019.1**

Артикул 500023

Велосумка на раму.

**СИТИ BC092.023.1**

Артикул 500030

Велосумка на багажник 23 л.

**РЮКЗАК ORION**

Артикул 500021

Рюкзак Orion (цвета в ассортименте) для детских велосипедов.



## ФЛЯГИ и ФЛЯГОДЕРЖАТЕЛИ

**BLF-M1**

Артикул 550067

Флягодержатель алюминиевый синий.

**BLF-M2**

Артикул 550068

Флягодержатель пластиковый жёлтый.

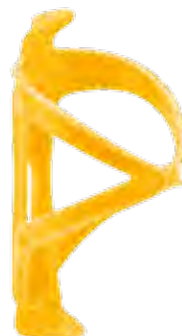
**НН-BC105A-R01**

Артикул 550063

Флягодержатель с возможностью поворота относительно оси крепления для облегчения крепления и съёма фляги, материал – алюминий/пластик, серебристо-чёрный.



## СВ-1460

Флягодержатель на раму, поликарбонат.



АРТИКУЛ	ЦВЕТ
550057	ЖЁЛТЫЙ
550058	ФИОЛЕТОВЫЙ
550059	СИНИЙ
550060	ЗЕЛЁНЫЙ
550061	ЧЁРНЫЙ
550062	КРАСНЫЙ

## НН-ВС01А-R01

Флягодержатель, материал – алюминий.

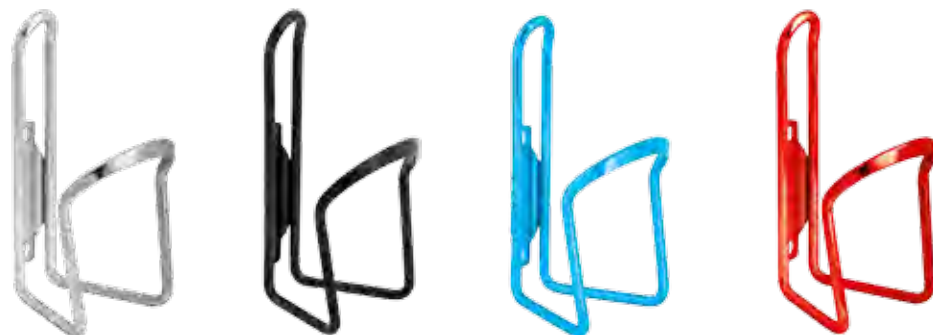

АРТИКУЛ	ЦВЕТ
550011	АНОДИРОВАННЫЙ СЕРЕБРИСТЫЙ
550012	ЧЁРНЫЙ
550017	АНОДИРОВАННЫЙ КРАСНЫЙ
550018	АНОДИРОВАННЫЙ СИНИЙ

## НН-ВС135Р

Флягодержатель пластиковый.



АРТИКУЛ	ЦВЕТ
550044	ЧЁРНЫЙ
550045	КРАСНЫЙ
550046	СИНИЙ

## СВ-1427

Флягодержатель на раму, пластиковый, чёрный.



АРТИКУЛ	550056
---------	--------

## СВ-1462

Флягодержатель для крепления на руль диаметром 22,2–31,8мм



АРТИКУЛ	550040
---------	--------

## СВ-1430

Флягодержатель регулируемый для пластиковых бутылок ёмкостью 1-1,5 л.



АРТИКУЛ	550069
---------	--------

## СВ-1437

Флягодержатель быстросъёмный, нейлоновый, чёрный.



АРТИКУЛ	550066
---------	--------

## NH-BC03A-R01

Флягодержатель, материал – алюминий с пластиковыми фиксирующими вставками.



Артикул	Цвет
550013	АНОДИРОВАННЫЙ СЕРЕБРИСТЫЙ
550014	ЧЁРНЫЙ
550019	АНОДИРОВАННЫЙ СИНИЙ
550020	АНОДИРОВАННЫЙ КРАСНЫЙ

## NH-BC148A-T17

Артикул 550041

Флягодержатель, материал – алюминий, вес 52 г.



## NH-BC148A-T18

Артикул 550042

Флягодержатель, материал – алюминий, вес 52 г.



## NH-BC148A-T19

Артикул 550043

Флягодержатель, материал – алюминий, вес 52 г.



## CB-1557B

Артикул 550035

Фляга 200 мл, с карабином, материал – полиэтилен, цвета белый, синий, красный, серый.



## CB-1562

Фляга 680 мл, с колпачком от пыли, алюминиевая.

Артикул Цвет

550037	ЧЕРНАЯ
550064	СИНЯЯ



## CB-1573

Артикул 550053

Фляга 700 мл, «Баскетбольный мяч», полиэтилен, жёлтая.





## CB-1573

Фляга 700 мл, «Футбольный мяч», полиэтилен.

Артикул	Цвет
550051	Зелёная
550052	Красная

## CB-1573

Фляга 700 мл, «Гольф», полиэтилен, белая.

Артикул	550054

## CB-1573

Фляга 700 мл, «Бейсбольный мяч», полиэтилен, чёрная.

Артикул	550055



## CB-1580A-1

Артикул	550009

Фляга 680 мл, с колпачком от пыли, материал – полиэтилен, цвета: сине-бело-жёлтый, красно-сине-чёрный, чёрно-сине-белый, молочно-розовый, серебристо-бело-синий.

## CB-1586

Артикул	550038

Фляга 750 мл, материал – алюминий, красная.

## CB-1587L

Артикул	550065

Фляга 750 мл, с колпачком от пыли, алюминиевая, серебристая.



## CB-15020-1

Артикул

550007

Фляга 1000 мл, с колпачком от пыли, серебристая, материал – полиэтилен.



## CB-15027

Артикул

550010

Фляга 600 мл, с колпачком от пыли, антискользящее резиновое покрытие, двухслойные стенки, материал – полиэтилен, цвет серебристо-чёрный.



## CB-15027W

Артикул

550031

Фляга 600 мл, со шкалой объёма, с колпачком от пыли, антискользящее резиновое покрытие, двухслойные стенки, материал – полиэтилен, цвет серебристо-чёрный.



## CB-15031PP

Артикул

550008

Фляга 680 мл, с колпачком от пыли, полупрозрачная, материал – полиэтилен.



## CB-15086

Артикул

550033

Фляга 600 мл, с колпачком от пыли, с креплением на раму, материал – полиэтилен, серебристо-чёрная.



## CB-15088

Артикул

550034

Фляга 700 мл, с колпачком от пыли, материал – полиэтилен, серебристо-чёрная.



## СВ-15092ТХ

Артикул 550032

Фляга 500 мл, с колпачком от пыли, с ёмкостью для льда, полипропиленовая, синяя.



## СВ-15124

Артикул 550049

Фляга 1000 мл, материал – полипропилен, чёрно-зелёная.



## СВ-15124С

Артикул 550050

Фляга 1000 мл, материал – полипропилен, чёрно-жёлтая.



## СВ-500i

Артикул 550028

Фляга 600 мл, с колпачком от пыли, материал – полиэтилен, серебристо-чёрная.



## СВ-505WA

Артикул 550029

Фляга 600 мл, с колпачком от пыли, со шкалой объёма, материал – полиэтилен, цвет: молочный с чёрным.



## СВ-526МА

Артикул 550030

Фляга 600 мл, с колпачком от пыли, материал – полиэтилен, цвет – белый с синим рисунком.



## CB-1500R

Артикул	550036
---------	--------

Сетка для удержания льда во фляге, полиэтилен.



## CB-1461B

Артикул	550039
---------	--------

Кронштейн для крепления флягодержателя на руль, пластиковый.



# ФОНАРИ

## JY-152

Артикул	560038
---------	--------

Фонарь передний на руль, 4 светодиода, 4 режима работы, цвет серебристый, питание от 4 батареек AAA.



## JY-154A

Артикул	Цвет
560029	Черный
560023	Серебро

Фонарь передний на руль, 9 светодиодов, 4 режима работы, питание от 5 батареек AA.



## JY-159A

Артикул	560024
---------	--------

Фонарь передний, на руль диаметром от 22 до 32 мм, 5 светодиодов, 3 режима работы, питание от 3 батареек AAA, чёрный.



## JY-187

Артикул	560091
---------	--------

Фонарь передний на руль, 1 суперяркий светодиод, 2 режима работы, с подзарядкой от сети, цвет чёрный.



## JY-224

Артикул 560065

Фонарь передний на руль, 1 суперяркий светодиод, 3 режима работы, возможность использования в качестве ручного фонаря, материал – пластик, питание от 3 батареек AAA, чёрный.



## JY-244

Артикул 560053

Фонарь передний с подзарядкой на руль, 1 лампа 0,5 Вт, быстросъёмный хомут, Ni/MH батарея с временем работы до 8 часов, материал – пластик.



## JY-267-G



Фонарь передний на руль, 1 суперяркий светодиод, 2 режима работы, мягкий силиконовый корпус, питание от 1 батарейки AA.

Артикул	Цвет	Артикул	Цвет
560102	Чёрный	560104	Красный
560103	Белый	560105	Зелёный
		560106	Синий

## JY-269F

Фонарь передний, 2 белых светодиода, 2 режима работы, питание от 4 батареек CR2032, устанавливается на любые элементы велосипеда.

Артикул	Цвет	Артикул	Цвет
560074	Чёрный	560077	Синий
560075	Серебристый	560078	Красный



**JY-284**

Артикул 560052

Фонарь передний на руль, 1 суперяркий светодиод 1 Вт, изменение яркости 100%/70%, 2 режима работы, возможность использования в качестве ручного фонаря, цвет чёрно-серебристый, быстросъёмный хомут, материал - пластик, питание от 3 батареек AAA.



**JY-285F**

Артикул 560050

Фонарь передний на корзину, 5 суперярких светодиодов, 2 режима, цвет бело-чёрный, материал – пластик, питание от 2 батареек AAA.



**JY-566**

Артикул 560090

Фонарь передний на руль, 3 суперярких светодиода, 2 режима работы, питание от 3 батареек AAA, цвет белый.



**JY-377**

Артикул 560096

Фонарь передний на руль, 4 белых светодиода, 2 режима работы, с подзарядкой от солнечной батареи и USB-порта, питание от 3 перезаряжаемых Ni-MH батареек.



**JY-592**

Фонарь передний на вилку, 3 суперярких светодиода, 1 режим работы.

Артикул	Цвет
560092	СЕРЕБРИСТО-ЗЕЛЁНЫЙ
560093	СЕРЕБРИСТО-ПУРПУРНЫЙ
560094	СЕРЕБРИСТО-ФИОЛЕТОВЫЙ
560095	СЕРЕБРИСТО-БЕЛЫЙ
560154	СЕРЕБРИСТО-РОЗОВЫЙ



## JY-806A

Артикул	560004
---------	--------

Фонарь передний на руль, 3 больших светодиода, 3 режима работы, цвет чёрный, материал – пластик, питание от 4 батареек AA.



## JY-808 SILVER

Артикул	560033
---------	--------

Фонарь передний на руль, 5 светодиодов, 3 режима работы, возможность использования в качестве ручного фонаря, цвет серебристый, материал – пластик, питание от 4 батареек AAA.



## JY-810A

Артикул	560070
---------	--------

Фонарь передний на руль, 3 светодиода, алюминиевый, с быстросъёмным кронштейном, возможность использования в качестве ручного фонаря, питание от 3 батареек AAA, цвет титановый.



## JY-816

Артикул	Цвет
---------	------

Фонарь передний на руль, 4 больших светодиода, 3 режима работы, материал – пластик, питание от 4 батареек AA.

560014	Чёрный
--------	--------

560015	Серебро
--------	---------



## JY-820 SILVER/BLACK

Артикул	560042
---------	--------

Фонарь передний на руль, 1 лампочка накаливания, цвет серебристо-чёрный, питание от 2 батареек типа C (R14).



## JY-828

Артикул	560054
---------	--------

Фонарь наголовный, 8 светодиодов, 4 функции, питание от 3 батареек AAA.



**JY-840-2**

Артикул 560085

Фонарь передний на руль, 5 светодиодов, 2 режима работы, возможность использования в качестве ручного фонаря, цвет чёрный, материал – пластик, питание от 2 батареек AA.



**JY-829-2 BLACK**

Артикул 560041

Фонарь передний на руль, 9 светодиодов, 3 режима работы, возможность использования в качестве ручного фонаря, цвет чёрный, алюминиевый, питание от 3 батареек AAA.



**JY-3006F**

Артикул	Цвет
560112	Серебристый
560113	Чёрный
560114	Красный
560115	Синий



Фонарь габаритный передний, 1 суперяркий белый светодиод, 2 режима работы, алюминиевый корпус и мягкий ремешок, питание от 2 батареек CR2032.

**JY-850-3W**

Артикул 560132

Фонарь передний на руль, 1 светодиод 3Вт, 2 режима работы, изменение яркости 100% / 50%, пригоден в качестве ручного фонаря, питание от 3 батареек AAA, цвет черно-красный.



**JY-813A SILVER**

Артикул 560045

Комплект фонарей: передний с 5 светодиодами на руль и задний с 5 светодиодами на раму, 3 режима работы, цвет серебристый, материал – пластик, под 4 и 2 батарейки AAA.





**JY-320F+JY-320T**

Фонари декоративные, силиконовые, 2 штуки в комплекте, передний – с одним белым, задний – с одним красным светодиодами, питание от 2 батареек CR2032.

АРТИКУЛ	ЦВЕТ
560134	ЧЁРНЫЕ
560135	БЕЛЫЕ
560136	КРАСНЫЕ
560137	ЖЁЛТЫЕ
560138	РОЗОВЫЕ
560139	СИНИЕ



**JY-378DF+378DT**

Фонари габаритные, силиконовые, 2 штуки в комплекте, передний – с четырьмя белыми, задний – с четырьмя красными светодиодами, с аккумулятором, подзаряжаемый от USB-порта.

АРТИКУЛ	ЦВЕТ
560142	КРАСНЫЕ
560143	СЕРЫЕ
560144	СИНИЕ



**JY-7013F+JY-7013T**

Фонари габаритные, силиконовые, 2 штуки в комплекте: передний – с пятью 0,5 Вт суперяркими белыми светодиодами, задний – с пятью 0,5 Вт суперяркими красными светодиодами, с аккумулятором, с индикатором слабого заряда, подзаряжаемый от USB-порта.

АРТИКУЛ	ЦВЕТ
560145	ЧЁРНЫЕ
560146	БЕЛЫЕ
560147	ЗЕЛЁНЫЕ
560148	ЖЁЛТЫЕ
560149	СИНИЕ

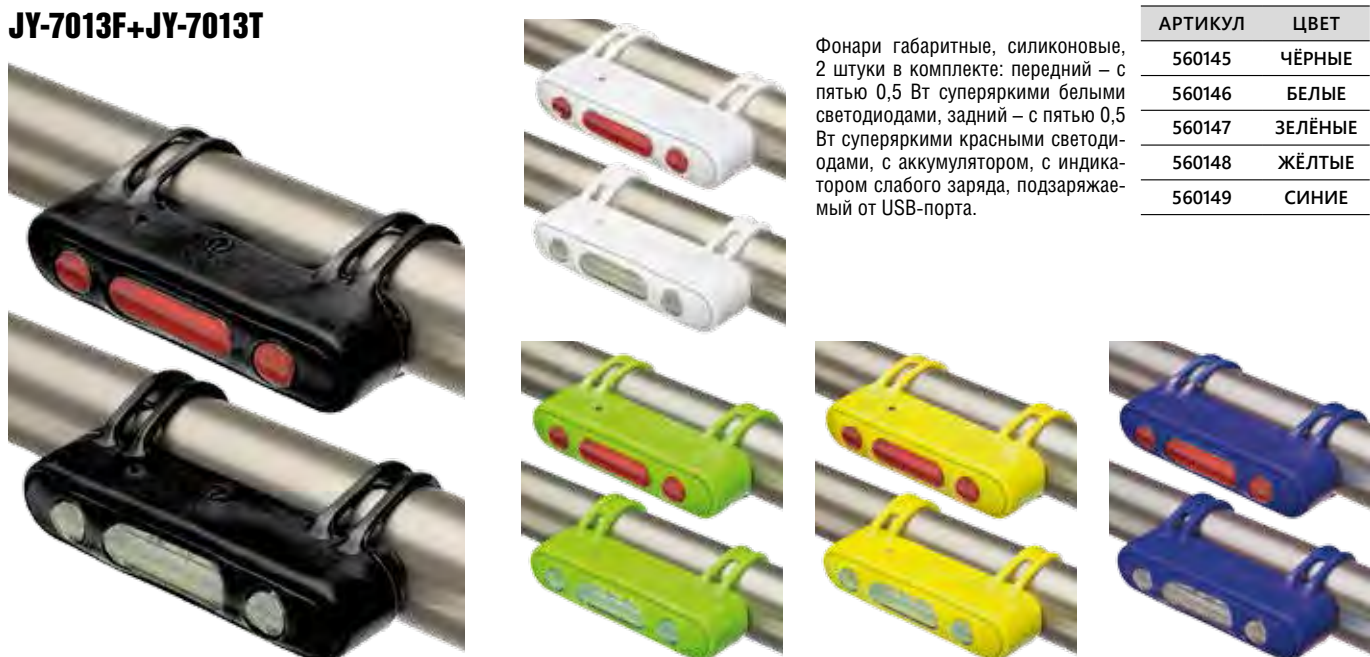

**JY-249F-1**

Артикул 560083

Фонарь передний, 3 суперярких белых светодиода, быстросъёмное крепление, питание от 2 батареек CR2032, чёрный.



**JY-249T-1**

Артикул 560084

Фонарь задний, 3 суперярких красных светодиода, быстросъёмное крепление, питание от 2 батареек CR2032, чёрный.



**JY-1L**

Артикул 560088

Фонарь задний, 3 суперярких светодиода, 2 красных лазерных источника, 3 режима работы, цвет красно-чёрный, материал - пластик, питание от 2 батареек AAA.



**JY-2L**

Артикул 560089

Фонарь задний, 5 суперярких светодиодов, 2 красных лазерных источника, 2 режима работы, цвет красно-чёрный, материал - пластик, питание от 2 батареек AAA.



**JY-004T**

Артикул 560021

Фонарь задний, 5 светодиодов, 7 режимов работы, цвет чёрно-красный, материал – пластик, питание от 2 батареек AAA.



**JY-006T**

Артикул 560036

Фонарь задний, 3 светодиода, 3 режима работы, цвет чёрно-красный, материал – пластик, питание от 2 батареек AAA.



## JY-117T

Артикул 560037

Фонарь задний, 5 светодиодов, 3 режима работы, цвет чёрно-красный, материал – пластик, питание от 2 батареек AAA.



## JY-148

Артикул 560051

Фонарь задний, 1 суперяркий светодиод, цвет красно-чёрный, материал – пластик, питание от 2 батареек AA.



## JY-153T

Артикул 560030

Фонарь задний, 3 светодиода, 3 режима работы, цвет чёрно-красный, материал – пластик, питание от 2 батареек AAA.



## JY-154R

Артикул 560099

Фонарь задний на подседельную трубу, 5 красных светодиодов, чёрно-красный, питание от 2 батареек AAA.



## JY-173T-1

Артикул 560027

Фонарь задний, 7 светодиодов, 3 режима работы, цвет чёрно-красный, материал – пластик, питание от 2 батареек AAA.



## JY-256

Артикул 560047

Фонарь задний, 4 голубых светодиода, 4 красных светодиода, 4 зелёных светодиода, 3 режима работы, цвет чёрно-белый, материал – пластик, питание от 3 батареек AAA.



**JY-262T**

Артикул 560039

Фонарь задний, 3 суперярких светодиода, 2 режима работы, цвет чёрно-красный, материал – пластик, питание от 2 батареек AAA.



**JY-289T**

Артикул 560040

Фонарь задний, 3 суперярких светодиода, 3 режима работы, цвет чёрно-красный, материал – пластик, питание от 2 батареек AAA.



**JY-269T**

Фонарь задний, 2 красных светодиода, 2 режима работы, питание от 4 батареек CR2032, устанавливается на любые элементы велосипеда.

Артикул	Цвет	Артикул	Цвет
560079	Чёрный	560081	Синий
560080	Серебристый	560082	Красный



**JY-338A**

Артикул 560006

Фонарь задний, 7 суперярких светодиодов, сигнал с 8-ю мелодиями, датчик тормоза, указатель поворотов, провод 1500 мм, цвет чёрно-красно-жёлтый, материал – пластик, питание от 2 батареек AA.



**JY-500**

Артикул 560003

Фонарь задний, 5 светодиодов, 3 режима работы, цвет чёрно-красный, материал – пластик, питание от 2 батареек AAA.



## JY-500T

Артикул 560008

Фонарь задний, 9 светодиодов, 3 режима работы, цвет чёрно-красно-белый, материал – пластик, питание от 2 батареек AAA.



## JY-528-1

Артикул 560087

Фонарь, 2 суперярких светодиода, 3 режима работы, цвет прозрачно-красно-чёрный, материал - пластик, питание от 2 батареек AAA.



## JY-600T

Артикул 560048

Фонарь задний, 2 светодиода, 3 режима работы, цвет чёрно-красный, материал – пластик, питание от 2 батареек AAA.



## JY-602T

Артикул 560009

Фонарь задний, 5 светодиодов, 4 режима работы, цвет чёрно-красный, материал – пластик, питание от 2 батареек AAA.



## JY-3006T

Фонарь габаритный задний, 1 суперяркий красный светодиод, 2 режима работы, алюминиевый корпус и мягкий ремешок, питание от 2 батареек CR2032.

Артикул	Цвет
560116	СЕРЕБРИСТЫЙ
560117	ЧЁРНЫЙ
560118	КРАСНЫЙ
560119	СИНИЙ



**JY-603T**

Артикул 560010

Фонарь задний, 5 светодиодов, 3 режима работы, цвет чёрно-красный, материал – пластик, питание от 2 батареек AAA.



**JY-131**

Артикул 560097

Фонари декоративные на спицы, 1 суперяркий светодиод, автоматическое включение при движении велосипеда, 2 шт. в комплекте.



**JY-178-4**

Артикул 560098

Фонари декоративные, 1 суперяркий светодиод, 2 режима работы, 2 шт. в комплекте.



**JY-212**

Артикул 560072

Фонарь «Паук» декоративный на спицы колеса, автоматическое включение при движении велосипеда.



**JY-267-1A**

Фонари декоративные, крепление на руль, подседельный палец и элементы рамы диаметром 25–31,8 мм, суперяркие светодиоды (1 белый и 1 красный), питание от 2 батареек CR2032, пара.

Артикул	Цвет
560055	БЕЛЫЕ
560056	КРАСНЫЕ
560057	ЗЕЛЁНЫЕ
560058	СИРЕНЕВЫЕ
560059	СИНИЕ



**JY-267-18**

Фонари декоративные, силиконовые, 2 штуки в комплекте, передний – с двумя суперяркими белыми, задний – с двумя суперяркими красными светодиодами, 2 режима работы, питание от 2 батареек CR2032.



Артикул	Цвет
560150	Чёрные
560151	Красные
560152	Зелёные

**JY-267-P**

Артикул	560133
Фонарь декоративный "Мишка", силиконовый, 2 суперярких светодиода, 2 режима работы, питание от 2 батареек CR2032, коричнево-жёлтый.	



**JY-339-A**

Артикул	560107
Фонари декоративные, 2 режима, 2 шт. в комплекте: передний с 2-мя белыми светодиодами и задний с 2-мя красными светодиодами, питание от 2 батареек CR2032, цвет чёрный и белый.	



**JY-339B**

Фонари декоративные, силиконовые, 2 штуки в комплекте, передний – с двумя белыми, задний – с двумя красными светодиодами, питание от 2 батареек CR2032.

Артикул	Цвет
560140	Розовые
560141	Синие



**JY-389**

Артикул	560073
Фонари габаритные на шлем, 4 красных светодиода, 3 режима работы, питание от 1 батарейки CR2032, устанавливаются в вентиляционные отверстия шлема.	



**JY-503C**

Фонарь декоративный на ниппель колеса, 5 разноцветных светодиодов, автоматическое включение при движении велосипеда, питание от 3 батареек AG13.

Артикул	560062
Фонарь декоративный на ниппель колеса, 5 разноцветных светодиодов, автоматическое включение при движении велосипеда, питание от 3 батареек AG13.	



**JY-503C-3**

Артикул 560064

Фонарь декоративный на ниппель колеса, 7 разноцветных светодиодов, автоматическое включение при движении велосипеда, при вращении колеса образуют мерцающие изображения, питание от 3 батареек AG13, 2 шт. в комплекте.



**JY-503E**

Артикул 560060

Фонари декоративные на ниппель колеса, 1 розовый светодиод, автоматическое включение при движении велосипеда, питание от 2 батареек AG10, 2 шт. в комплекте



**JY-505**

Артикул 560086

Фонарь декоративный на ниппель колеса, 1 светодиод, автоматическое включение при движении велосипеда, питание от 3 батареек AG10, 2 шт. в комплекте – красный и синий.



**JY-503Z**

Фонари декоративные на ниппель колеса, 1 светодиод, автоматическое включение при движении велосипеда, питание от 3 батареек AG10, 2 шт. в комплекте.

Артикул	Цвет
560120	ПРОЗРАЧНЫЕ
560121	ЗЕЛЁНЫЕ
560122	КРАСНЫЕ
560123	СИНИЕ



**JY-505A**

Артикул 560061

Фонарь декоративный на ниппель колеса, 1 цветной светодиод, автоматическое включение при движении велосипеда, питание от 3 батареек AG10.



**JY-505B**

Артикул 560071

Фонарь декоративный на ниппель колеса, 1 зелёный светодиод, автоматическое включение при движении велосипеда, питание от 3 батареек AG10.



**JY-2002**

Артикул 560110

Фонарь декоративный на спицы, 16 светодиодов, создаёт световой рисунок при вращении колеса, питание от 3 батареек AAA.





## JY-2013

Артикул 560111

Фонарь декоративный на спицы, 7 светодиодов, создаёт световой рисунок при вращении колеса, питание от 2 батареек CR2032.



## JY-1004

Артикул 560153

Светоотражающая полоса ярко-зелёного цвета, со встроенным светодиодом, 3 режима работы, крепление универсальное на защелке



## JY-1005

Артикул 560100

Светоотражающая полоса ярко-зелёного цвета, со встроенным красным светодиодом, 3 режима работы, крепление на рукав.



## JY-1006

Артикул 560101

Светоотражающая полоса упругая самоскручиваемая ярко-зелёного цвета.



# ШЛЕМЫ

## HB3-5 (OUT-MOLD)

Артикул 600030

Предназначен для защиты головы при ударах при катании на велосипедах, скейтбордах, роликовых коньках и т.п. Внешний слой – поликарбонат, внутренний (поглощающий энергию удара) слой – пенополистирол. Вентиляция – 17 отверстий. Изготовлен по технологии Out-Mold (соединение верхнего и внутреннего слоя на клею). Регулировка размера «по голове». Размер М (55-58 см), L (58-61 см). Вес 250 г.



## HB5-2 (IN MOLD)

Артикул 600025

Шлем подростковый, предназначен для защиты головы при ударах при катании на велосипедах, скейтбордах, роликовых коньках и т.п. Внешний слой – поликарбонат, внутренний (поглощающий энергию удара) слой – пенополистирол. Вентиляция – 7 отверстий. Изготовлен по технологии In-Mold (соединение верхнего и внутреннего слоя в расплавленном состоянии, что позволяет шлему быть более лёгким и прочным). Регулировка размера «по голове». Размер S (48-52 см), M (52-56 см). Вес 235 г.



**BS (TAPE)**

Артикул 600015

Предназначен для защиты головы при ударах при катании на велосипедах, скейтбордах, роликовых коньках и т.п. Вентиляция – 15 отверстий. Изготовлен по технологии Tape. Регулировка размера «по голове». Размер S (54-56 см), M (56-58 см), L (58-60 см). Вес 270 г.

**HB6-5 (OUT-MOLD)**

Артикул 600028

Шлем детский, предназначен для защиты головы при ударах при катании на велосипедах, скейтбордах, роликовых коньках и т.п. Внешний слой – поликарбонат, внутренний (поглощающий энергию удара) слой – пенополистирол. Вентиляция – 12 отверстий. Изготовлен по технологии Out-Mold (соединение верхнего и поглощающего энергию удара внутреннего слоя на клею). Регулировка размера «по голове». Размер XS (44-48 см), S (48-52 см), M (52-56 см). Вес 230 г.

**HB8 (OUT-MOLD)**

Артикул 600032

Шлем детский, предназначен для защиты головы при ударах при катании на велосипедах, скейтбордах, роликовых коньках и т.п. Внешний слой – поликарбонат, внутренний (поглощающий энергию удара) слой – пенополистирол. Вентиляция – 10 отверстий. Изготовлен по технологии Out-Mold (соединение верхнего и внутреннего слоя на клею). Регулировка размера «по голове». Размер M (52-56 см), S (48-52 см). Вес 235 г.

**HB10 (OUT-MOLD)**

Артикул 600033

Шлем детский, предназначен для защиты головы при ударах при катании на велосипедах, скейтбордах, роликовых коньках и т.п. Внешний слой – поликарбонат, внутренний (поглощающий энергию удара) слой – пенополистирол. Вентиляция – 28 отверстий. Изготовлен по технологии Out-Mold (соединение верхнего и внутреннего слоя на клею). Регулировка размера «по голове». Размер M (52-56 см), S (48-52 см). Вес 250 г.



## HW1 (OUT-MOLD)

Артикул	600029
---------	--------

Предназначен для защиты головы при ударах при катании на велосипедах, скейтбордах, роликовых коньках и т.п. Внешний слой – поликарбонат, внутренний (поглощающий энергию удара) слой – пенополистирол. Вентиляция – 19 отверстий. Изготовлен по технологии Out-Mold (соединение верхнего и внутреннего слоя на клею). Регулировка размера «по голове». Размер М (55-58 см), L (58-61 см), S (53-55 см). Вес 250 г.



## MA3

Артикул	600027
---------	--------

Шлем предназначен для защиты головы при ударах при катании на велосипедах, скейтбордах, роликовых коньках и т.п. Внешний слой – поликарбонат, внутренний (поглощающий энергию удара) слой – пенополистирол. Вентиляция – 14 отверстий. Изготовлен по технологии In-Mold (соединение верхнего и внутреннего слоя в расплавленном состоянии, что позволяет шлему быть более лёгким и прочным). Регулировка размера «по голове». Размер М (55-58 см), L (58-61 см). Вес 280 г.



## MA5 (OUT-MOLD)

Артикул	600031
---------	--------

Предназначен для защиты головы при ударах при катании на велосипедах, скейтбордах, роликовых коньках и т.п. Внешний слой – поликарбонат, внутренний (поглощающий энергию удара) слой – пенополистирол. Вентиляция – 18 отверстий. Изготовлен по технологии Out-Mold (соединение верхнего и внутреннего слоя на клею). Регулировка размера «по голове». Размер М (55-58 см), L (58-61 см) S (53-55 см). Вес 250 г.



## MQ12 (TAPE)

Артикул	600016
---------	--------

Предназначен для защиты головы при ударах при катании на велосипедах, скейтбордах, роликовых коньках и т.п. Внешний слой – поликарбонат, внутренний (поглощающий энергию удара) слой – пенополистирол. Вентиляция – 12 отверстий. Изготовлен по технологии Tape. Регулировка размера «по голове». Размер S (54-56 см), M (56-58 см), L (58-60 см). Вес 270 г.



**MTV12**

Артикул 600001

Шлем подростковый, предназначен для защиты головы при ударах при катании на велосипедах, скейтбордах, роликовых коньках и т.п. Внешний слой – ПВХ пластик, внутренний слой поглощающий энергию удара - пенополистирол. Вентиляция – 11 отверстий. Регулировка размера «по голове». Размер XS (44-48 см), S (48-52 см), M (52-56 см). Вес 400 г.

**MTV16 FREESTYLE**

Артикул 600020

Шлем защитный, предназначен для защиты головы при ударах при катании на велосипедах, скейтбордах, роликовых коньках и т.п. Внешний слой – АБС-пластик, внутренний (поглощающий энергию удара) слой – пенополистирол. Вентиляция – 9 отверстий. Размер S(54-56 см), M(56-58 см), L(58-60 см). Вес 440 г.

**MV5 (OUT-MOLD)**

Артикул 600007

Шлем детский, предназначен для защиты головы при ударах при катании на велосипедах, скейтбордах, роликовых коньках и т.п. Внешний слой – поликарбонат, внутренний (поглощающий энергию удара) слой – пенополистирол. Вентиляция – 11 отверстий. Изготовлен по технологии Out-Mold (соединение верхнего и поглощающего энергию удара внутреннего слоя на клею). Регулировка размера «по голове». Размер S (48-52 см), M (52-56 см). Вес 220 г.



## MV5-2 (OUT-MOLD)

Артикул 600010

Шлем детский, предназначен для защиты головы при ударах при катании на велосипедах, скейтбордах, роликовых коньках и т.п. Внешний слой – поликарбонат, внутренний (поглощающий энергию удара) слой – пенополистирол. Вентиляция – 5 отверстий. Изготовлен по технологии Out-Mold (соединение верхнего и поглощающего энергию удара внутреннего слоя на клею). Регулировка размера «по голове». Размер S (48-52 см), M (52-56 см). Вес 190 г.



## MV6-2 (OUT-MOLD)

Артикул 600009

Шлем детский, предназначен для защиты головы при ударах при катании на велосипедах, скейтбордах, роликовых коньках и т.п. Внешний слой – поликарбонат, внутренний (поглощающий энергию удара) слой – пенополистирол. Вентиляция – 6 отверстий. Изготовлен по технологии Out-Mold (соединение верхнего и поглощающего энергию удара внутреннего слоя на клею). Регулировка размера «по голове». Размер XS (44-48 см), S (48-52 см), M (52-56 см). Вес 190 г.



## MV7 (OUT-MOLD)

Артикул 600021

Шлем детский, предназначен для защиты головы при ударах при катании на велосипедах, скейтбордах, роликовых коньках и т.п. Внешний слой – поликарбонат, внутренний (поглощающий энергию удара) слой – пенополистирол. Вентиляция – 15 отверстий. Изготовлен по технологии Out-Mold (соединение верхнего и поглощающего энергию удара внутреннего слоя на клею). Регулировка размера «по голове». Размер XS (44-48 см), S (48-52 см), M (52-56 см). Вес 220 г.



## MV7 (OUT-MOLD) АКУЛА

Артикул 600034

Предназначен для защиты головы при ударах при катании на велосипедах, скейтбордах, роликовых коньках и т.п. Внешний слой – поликарбонат, внутренний (поглощающий энергию удара) слой – пенополистирол. Вентиляция – 15 отверстий. Изготовлен по технологии Out-Mold (соединение верхнего и внутреннего слоя на клею). Регулировка размера «по голове». Размер M (55-58 см), S (53-55 см). Вес 235 г.



**MV7 (OUT-MOLD) БОЖЬЯ КОРОВКА**

Шлем детский, предназначен для защиты головы при ударах при катании на велосипедах, скейтбордах, роликовых коньках и т.п. Внешний слой – поликарбонат, внутренний (поглощающий энергию удара) слой – пенополистирол. С мягкими декоративными накладками. Вентиляция – 15 отверстий. Изготовлен по технологии Out-Mold (соединение верхнего и поглощающего энергию удара внутреннего слоя на клею). Регулировка размера «по голове». Размер XS (44-48 см), S (48-52 см), M (52-56 см). Вес 220 г.

АТИКУЛ 600022

**MV7 (OUT-MOLD) ОВЦА**

АТИКУЛ 600024

Шлем детский, предназначен для защиты головы при ударах при катании на велосипедах, скейтбордах, роликовых коньках и т.п. Внешний слой – поликарбонат, внутренний (поглощающий энергию удара) слой – пенополистирол. С мягкими декоративными накладками. Вентиляция – 15 отверстий. Изготовлен по технологии Out-Mold (соединение верхнего и поглощающего энергию удара внутреннего слоя на клею). Регулировка размера «по голове». Размер XS (44-48 см), S (48-52 см), M (52-56 см). Вес 220 г.

**MV7 (OUT-MOLD) ПТИЦА**

АТИКУЛ 600023

Шлем детский, предназначен для защиты головы при ударах при катании на велосипедах, скейтбордах, роликовых коньках и т.п. Внешний слой – поликарбонат, внутренний (поглощающий энергию удара) слой – пенополистирол. С мягкими декоративными накладками. Вентиляция – 15 отверстий. Изготовлен по технологии Out-Mold (соединение верхнего и поглощающего энергию удара внутреннего слоя на клею). Регулировка размера «по голове». Размер XS (44-48 см), S (48-52 см), M (52-56 см). Вес 220 г.

**MV8 (OUT-MOLD)**

АТИКУЛ 600012

Шлем подростковый, предназначен для защиты головы при ударах при катании на велосипедах, скейтбордах, роликовых коньках и т.п. Внешний слой – поликарбонат, внутренний (поглощающий энергию удара) слой – пенополистирол. Вентиляция – 8 отверстий. Изготовлен по технологии Out-Mold (соединение верхнего и поглощающего энергию удара внутреннего слоя на клею). Регулировка размера «по голове». Размер S (48-52 см), M (52-56 см). Вес 230 г.



## MV9 (OUT-MOLD)

Артикул	600013
---------	--------

Шлем подростковый, предназначен для защиты головы при ударах при катании на велосипедах, скейтбордах, роликовых коньках и т.п. Внешний слой – поликарбонат, внутренний (поглощающий энергию удара) слой – пенополистирол. Вентиляция – 9 отверстий. Изготовлен по технологии Out-Mold (соединение верхнего и поглощающего энергию удара внутреннего слоя на клею). Регулировка размера «по голове». Размер S (48-52 см), M (52-56 см), L (56-60 см). Вес 220 г.



## MV11 (OUT-MOLD)

Артикул	600011
---------	--------

Шлем подростковый, предназначен для защиты головы при ударах при катании на велосипедах, скейтбордах, роликовых коньках и т.п. Внешний слой – поликарбонат, внутренний (поглощающий энергию удара) слой – пенополистирол. Вентиляция – 11 отверстий. Изготовлен по технологии Out-Mold (соединение верхнего и поглощающего энергию удара внутреннего слоя на клею). Регулировка размера «по голове». Размер S (48-52 см), M (52-56 см). Вес 235 г.



## MV16 (IN-MOLD)

Артикул	600003
---------	--------

Предназначен для защиты головы при ударах при катании на велосипедах, скейтбордах, роликовых коньках и т.п. Внешний слой – поликарбонат, внутренний (поглощающий энергию удара) слой – пенополистирол. Вентиляция – 16 отверстий. Изготовлен по технологии In-Mold - соединение верхнего и внутреннего, поглощающего энергию удара, слоя в расплавленном состоянии, что позволяет шлему быть более лёгким и прочным. Размер M (56-58 см), L (58-60 см). Вес 290 г.



**MV16 (OUT-MOLD)**

Артикул 600004

Предназначен для защиты головы при ударах при катании на велосипедах, скейтбордах, роликовых коньках и т.п. Внешний слой – поликарбонат, внутренний (поглощающий энергию удара) слой – пенополистирол. Вентиляция – 16 отверстий. Изготовлен по технологии Out-Mold (соединение верхнего и поглощающего энергию удара внутреннего слоя на клею). Размер М (56-58 см), L (58-60 см). Вес 270 г.

**MV20 (TAPE)**

Артикул 600014

Предназначен для защиты головы при ударах при катании на велосипедах, скейтбордах, роликовых коньках и т.п. Внешний слой – поливинилхлорид, внутренний (поглощающий энергию удара) слой – пенополистирол. Вентиляция – 22 отверстия. Изготовлен по технологии Tape. Регулировка размера «по голове». Размер S (54-56 см), M (56-58 см), L (58-60 см). Вес 270 г.

**MV21 (OUT-MOLD)**

Артикул 600017

Предназначен для защиты головы при ударах при катании на велосипедах, скейтбордах, роликовых коньках и т.п. Внешний слой – поликарбонат, внутренний (поглощающий энергию удара) слой – пенополистирол. Вентиляция – 21 отверстие. Изготовлен по технологии Out-Mold (соединение верхнего и поглощающего энергию удара внутреннего слоя на клею). Регулировка размера «по голове». Размер М (56-58 см), L (58-60 см). Вес 300 г.





## MV23 (OUT-MOLD)

Артикул 600026

Шлем детский, предназначен для защиты головы при ударах при катании на велосипедах, скейтбордах, роликовых коньках и т.п. Внешний слой – поликарбонат, внутренний (поглощающий энергию удара) слой – пенополистирол. Вентиляция – 20 отверстий. Изготовлен по технологии Out-Mold (соединение верхнего и поглощающего энергию удара внутреннего слоя на клею). Регулировка размера «по голове». Размер М (55-58 см), L (58-61 см). Вес 270 г.



## MV26 (IN-MOLD)

Артикул 600005

Предназначен для защиты головы при ударах при катании на велосипедах, скейтбордах, роликовых коньках и т.п. Внешний слой – поликарбонат, внутренний (поглощающий энергию удара) слой – пенополистирол. Вентиляция – 22 отверстия. Изготовлен по технологии In-Mold (соединение верхнего и внутреннего слоя в расплавленном состоянии, что позволяет шлему быть более лёгким и прочным). Регулировка размера «по голове». Размер М (56-58 см), L (58-60 см). Вес 270 г.



## MV26 (OUT-MOLD)

Артикул 600006

Предназначен для защиты головы при ударах при катании на велосипедах, скейтбордах, роликовых коньках и т.п. Внешний слой – поликарбонат, внутренний (поглощающий энергию удара) слой – пенополистирол. Вентиляция – 22 отверстия. Изготовлен по технологии Out-Mold - соединение верхнего и внутреннего слоя на клею. Регулировка размера «по голове». Размер М (56-58 см), L (58-60 см). Вес 290 г.



**ВЕТРОВКА SDK-M001** АРТИКУЛ 900000

Ветровка SDK-M001 спортивная мужская, с короткими рукавами, длинной молнией и карманами, состав: 100 % полиэстер, цвет бело-зелёно-салатовый с логотипом STELS, размеры: S, M, L, XL, XXL.

**ВЕТРОВКА SDK-M002** АРТИКУЛ 900001

Ветровка SDK-M002 спортивная мужская, с короткими рукавами, короткой молнией и карманами, состав: 100 % полиэстер, цвет бело-зелёно-салатовый с логотипом STELS, размеры: S, M, L, XL, XXL.

**ШОРТЫ SHT-1900** АРТИКУЛ 900003

Шорты SHT-1900 мужские облегающие (велошорты, велосипедки), состав: 90% полиэстер 10% спандекс, цвет чёрный, размеры: S, M, L, XL, XXL.



**ВЕТРОВКА SDK-W001** АРТИКУЛ 900002

Ветровка SDK-W001 спортивная женская, с короткими рукавами, короткой молнией и карманами, состав: 100 % полиэстер, цвет бело-розовый с логотипом STELS, размеры: XS, S, M, L.

**ШОРТЫ STCB019** АРТИКУЛ 900004

Шорты STCB019 женские облегающие (велошорты, велосипедки), состав: 90% полиэстер 10% спандекс, цвет чёрный, размеры: XS, S, M, L.

**ХН-В2002В**

Артикул 410024

Ценник с креплением на руль велосипеда, с логотипом STELS, поликарбонат, прозрачный.



**ЦЕННИК**

Артикул 410012

Ценник с креплением на руль велосипеда, пластик, прозрачный.



**ПОДДЕРЖИВАЮЩАЯ РУЧКА**

Артикул	Размер велосипеда
420014	14"
420015	12"

Поддерживающая рукоятка для детских велосипедов стальная, хромированная.



**ФЛАГШТОК С ФЛАГОМ**

Флажок «Орион» с флагштоком.

Артикул 410014



**ВИТРИНА ДЛЯ ВЕЛОСЁДЕЛ**

Артикул 120004

Стойка (стенд) для демонстрации велосёдел и шлемов.



**СТОЙКА ВЕЛОСИПЕДНАЯ ВС-1**

Артикул 120002

Для демонстрации 5-ти велосипедов, стальная.



**ФИКСАТОР NH-703**

Артикул 410016

Фиксатор груза, 2 эластичных жгута шириной 13 мм, с металлическими крюками.



**ФИКСАТОР NH-705**

Артикул 410017

Фиксатор груза, 3 эластичных жгута шириной 10 мм, с металлическими крюками.



**FC-27**

Артикул 410018

Детская вертушка FC-27 красно-розовая, крепление на руль, пластиковое.



**НАБОР ОТРАЖАТЕЛЕЙ**

Артикул 410019

Набор отражателей 24 штуки: по 6 штук красного, жёлтого, зелёного и синего цветов, крепление болт-гайка.



**ЖУ-530**

Артикул 410021

Держатель для мобильного телефона регулируемый с креплением на руль, пластиковый, подходит для телефонов с размерами от 54x111 мм до 72x127 мм.



**ЖУ-530-1**

Артикул 410033

Держатель для мобильного телефона регулируемый с креплением на руль, пластиковый, подходит для телефонов с размерами от 59x124 мм до 98x158 мм.



# 3 САНКИ НАДУВНЫЕ

## КАМЕРА 7.00/7.10/7.60-14

Артикул 710009

Камера бутилкаучуковая размерности 7.00/7.10/7.60-14 с вентилем TR13 (рекомендуется для надувных санок диаметром до 80 см).



## КАМЕРА 8.25/8.50-16

Артикул 710011

Камера бутилкаучуковая размерности 8.25/8.50-16 с вентилем TR13 (рекомендуется для надувных санок диаметром до 110 см).



## КАМЕРА 215-16

Артикул 710022

Камера бутилкаучуковая 215-16 с автовентилем (рекомендуется для надувных санок диаметром до 110 см).



## КАМЕРА УК-14-02

Артикул 710020

Камера бутилкаучуковая УК-14-02 с автовентилем (рекомендуется для надувных санок диаметром до 80 см).

## КАМЕРА УК-16-02

Артикул 710021

Камера бутилкаучуковая УК-16-02 с автовентилем (рекомендуется для надувных санок диаметром до 90 см).

## КАМЕРА 215/225-16 7.50-16

Артикул 710010

Камера бутилкаучуковая М-16 размерности 215/225-16 7.50-16 с вентилем TR15 (рекомендуется для надувных санок диаметром до 90 см).



## САНКИ НАДУВНЫЕ сн030.080

Артикул 710014

Санки надувные  $\varnothing$ 80 см, верхний слой – ткань с рисунком полотняного переплетения 600D, с водонепроницаемой пропиткой на внутренней стороне, нижний слой – гладкая тентовая ткань, наиболее нагруженные швы усилены капроновой лентой, места крепления ручек дополнительно прошиты лавсановой нитью, без камеры.



**САНКИ НАДУВНЫЕ сн020.080**

Артикул 710019

Санки надувные Ø80 см «Кроха», верхний слой – ткань с рисунком полотняного переплетения 600D, с водонепроницаемой пропиткой на внутренней стороне, нижний слой – гладкая тентовая ткань, без камеры, разрешённая нагрузка – до 30 кг.



**САНКИ НАДУВНЫЕ сн030.090**

Артикул 710012

Санки надувные Ø90 см, верхний слой – ткань с рисунком полотняного переплетения 600D, с водонепроницаемой пропиткой на внутренней стороне, нижний слой – гладкая тентовая ткань, наиболее нагруженные швы усилены капроновой лентой, места крепления ручек дополнительно прошиты лавсановой нитью, без камеры.



**САНКИ НАДУВНЫЕ сн030.110**

Артикул 710013

Санки надувные Ø110 см, верхний слой – ткань с рисунком полотняного переплетения 600D, с водонепроницаемой пропиткой на внутренней стороне, нижний слой – гладкая тентовая ткань, наиболее нагруженные швы усилены капроновой лентой, места крепления ручек дополнительно прошиты лавсановой нитью, без камеры



**САНКИ НАДУВНЫЕ сн040.080**

Артикул 710004

Санки надувные Ø80 см, внешний слой – гладкая 3-х слойная тентовая ПВХ ткань, армированная лавсановой нитью, наиболее нагруженные швы усилены капроновой лентой, места крепления ручек дополнительно прошиты лавсановой нитью, без камеры.



## САНКИ НАДУВНЫЕ сн040.090

Артикул 710005

Санки надувные  $\varnothing$ 90 см, внешний слой – гладкая 3-х слойная тентовая ПВХ ткань, армированная лавсановой нитью, наиболее нагруженные швы усилены капроновой лентой, места крепления ручек дополнительно прошиты лавсановой нитью, без камеры.



## САНКИ НАДУВНЫЕ сн040.110

Артикул 710006

Санки надувные  $\varnothing$ 110 см, внешний слой – гладкая 3-х слойная тентовая ПВХ ткань, армированная лавсановой нитью, наиболее нагруженные швы усилены капроновой лентой, места крепления ручек дополнительно прошиты лавсановой нитью, без камеры.



## САНКИ НАДУВНЫЕ сн050.125

Артикул 710023

Санки надувные  $\varnothing$ 125 см, усиленные, внешний слой – гладкая 3-х слойная тентовая ПВХ ткань, армированная лавсановой нитью, наиболее нагруженные швы усилены капроновой лентой, места крепления ручек дополнительно прошиты лавсановой нитью, без камеры.



VELOMOTORS.RU

ГРУППА КОМПАНИЙ «ВЕЛОМОТОРС»

140011, Россия, Московская обл.,  
г. Люберцы, ул. Шоссейная, д.42а.

Тел.: +7 (499) 704-68-35,  
+7 (495) 725-26-27.